

# Shark®

## OWNER'S GUIDE

BEDIENUNGSANLEITUNG

NOTICE D'UTILISATION

GUÍA DEL USUARIO

MANUALE D'USO

BRUGERVEJLEDNING

GEbruikersHANDLEIDING

EIERHÅNDBOK

GUIA DO UTILIZADOR

OMISTAJAN OPAS

BRUKSANVISNING

## HP300EU

INSTRUCTIONS

ANLEITUNG

NOTICE D'UTILISATION

INSTRUCCIONES

ISTRUZIONI

BRUGSANVISNING

INSTRUCTIES

INSTRUKSJONER

INSTRUÇÕES

OHJEET

ANVISNINGAR





## OWNER'S GUIDE

# IMPORTANT SAFETY INSTRUCTIONS

### HOUSEHOLD USE ONLY

## **⚠ WARNING**

**TO REDUCE THE RISK OF FIRE, ELECTRIC SHOCK, OR INJURY:**

### GENERAL WARNINGS

- DO NOT** operate any unit with a damaged cord or plug. Consult your local waste authority for information regarding available recycling and/or disposal options.
- DO NOT** run cord under carpeting. **DO NOT** cover cord with throw rugs, runners, or similar coverings. **DO NOT** route cord under furniture or appliances. Keep cord away from high-traffic areas where it will not be tripped over.
- If the power cord is damaged, it must be replaced by the manufacturer, its service agent, or similarly qualified persons in order to avoid a hazard.
- This appliance should only be placed on flat and dry surfaces.
- This appliance is not intended for use by anyone (including children) with reduced physical, sensory or mental capabilities, or lack of experience and knowledge, unless they have been given supervision or instruction concerning use of the appliance by a person responsible for their safety.
- Children should be supervised to ensure that they **DO NOT** play with the appliance.
- Cleaning and user maintenance shall not be made by children without supervision.
- Prior to cleaning or other maintenance, the appliance must be unplugged from the electrical outlet.
- DO NOT** handle plug or appliance with wet hands.
- DO NOT** use without filters in place.
- Only use Shark® branded filters and accessories.
- DO NOT** damage the power cord:
  - DO NOT** pull or carry appliance by the cord or use the cord as a handle.
  - DO NOT** unplug by pulling on cord. Grasp the plug, not the cord.
  - DO NOT** stand the appliance on the power cord, close a door on the cord, pull the cord around sharp corners, or leave the cord near heated surfaces.
- DO NOT** use with any opening blocked; keep free of dust, lint, hair, and anything that may reduce airflow.
- DO NOT** use if airflow is restricted. If the air paths become blocked, turn the appliance off and unplug from electrical outlet. Remove all obstructions before you plug in and turn on the unit again.
- DO NOT** use if appliance is not working as it should, or has been dropped, damaged, left outdoors, or dropped into water.
- DO NOT** place appliance on unstable surfaces such as chairs or tables.
- DO NOT** use in the following areas:
  - Wet or damp surfaces
  - Outdoor areas
  - Spaces that are enclosed and may contain explosive or toxic fumes or vapors (lighter fluid, gasoline, kerosene, paint, paint thinners, mothproofing substances, or flammable dust)
- Turn off all controls before plugging in or unplugging the appliance.
- Unplug from electrical outlet when not in use and before general maintenance or cleaning. For mesh dust filter maintenance, please refer to the mesh dust filter maintenance section.
- Hand wash exterior/hard plastic/non-electronic parts with a damp cloth only. Do not immerse. Cleaning with chemicals could damage the unit.
- Make sure filters are in place after routine maintenance.

### ANTI-ODOUR TECHNOLOGY

- Observe the following when interacting with the Anti-Odour Technology cartridge.
  - DO NOT** attempt to disassemble Anti-Odour Technology cartridge.
  - Avoid direct contact with the fragrance pod in the cartridge.
  - DO NOT** directly inhale from the anti-odour technology cartridge.
  - Keep away from children and pets.
  - Keep away from heat, sparks, and open flame.
  - DO NOT** place in direct sunlight.
  - Avoid contact with fabrics and finished surfaces.

### FRAGRANCE CARTRIDGE FIRST AID

- Eye contact: Remove contact lenses if present. Rinse continuously with water for several minutes.
  - Skin contact: Wash hands thoroughly after handling. If irritation or rash develops, seek medical advice/attention.
  - Inhalation: Move person to fresh air if they are experiencing any respiratory symptoms. If symptoms persist, seek medical advice/attention.
  - Ingestion: **DO NOT** induce vomiting. Seek medical advice/attention.
- Dispose of batteries properly. Keep batteries away from children at all times. Even used batteries can cause injury.

### **⚠ WARNING: Chemical Burn Hazard. Keep batteries away from children.**

This product contains a lithium button/coin cell battery. If a new or used lithium button/coin cell battery is swallowed or enters the body, it can cause severe internal burns and can lead to death in as little as 2 hours. When not changing batteries, keep the battery compartment completely closed. If the battery compartment does not close securely, stop using the product, remove the batteries, and keep them away from children. If you think batteries might have been swallowed or placed inside any part of the body, seek immediate medical attention.

## SAVE THESE INSTRUCTIONS

**Parts:**

1. Air Output Vents
2. Anti-Odour Technology Dial
3. Control Panel
4. Front Display
5. Air Purifier Body
6. Air Intake Vents
7. Mesh Dust Filters
8. HEPA Filter
9. HEPA Filter Door



**TIPS FOR SETTING UP YOUR AIR PURIFIER**

- Make sure the front panel of the air purifier faces away from the closest wall.
- Do not move the unit while it is running. Turn off the power and unplug the air purifier before moving it.
- Make sure the air intake vents are not blocked.
- Do not place anything on the air purifier.
- Do not place the air purifier near heaters or radiators.
- Keep the air purifier out of direct sunlight and away from water or other liquid.
- Keep all nearby doors and windows closed when operating the air purifier.
- Avoid using in very humid environments.

**Note:** Anti-Odour Technology is not included on all Shark HP300 series products.



**1. DO NOT** plug in the air purifier. First, carefully turn the air purifier upside down and place it on a level floor surface. Rotate the filter door counterclockwise to unlock it, then lift it off to access the HEPA filter.



**2.** Take the HEPA filter out of its plastic packaging. Reinstall the HEPA filter in either orientation.



**3.** With the HEPA filter reinstalled, rotate the filter door clockwise until it clicks into place.

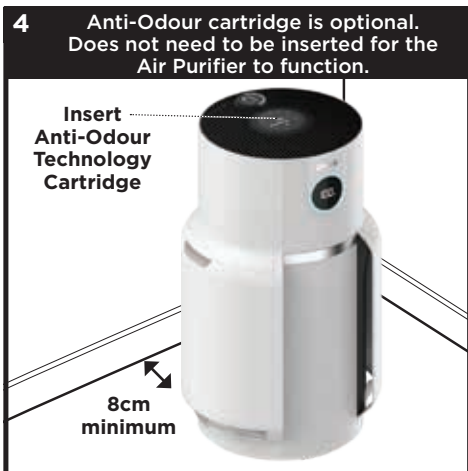

**4.** Set up the air purifier on a flat, level, floor surface, at least 3 inches (8 cm) away from walls and objects.  
If Anti-Odour Technology is included with your air purifier, find the odour cartridge and follow the instructions to install it.



**5.** Carefully remove the yellow sticker on the top of the air purifier to access the control panel.  
Plug the air purifier into an electrical outlet and press the power button on the top control panel.



**6.** When the air purifier power is on, the air purifier will begin to analyse the air quality, indicated by the rotating lights. After a few seconds, the air purifier will display the current air purification status.

**Note:** HEPA Filter Technology allows up to 5 years\* of use out of a single HEPA filter.

\*Tested to GB/T18801-2015 P.CCM, based on 50% CADR decline, 28m<sup>2</sup> cleaning area and 12 hours daily operation on MAX fan speed.

## CONTROL PANEL

There is a control panel on the top of the air purifier and a display screen on the front.

### TOP CONTROL PANEL











### FRONT DISPLAY SCREEN

Displays the current air purification status based on the Air Info mode selected on the top control panel.



### TOP CONTROL PANEL BUTTONS



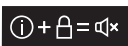

-  **On/Off:** Press to turn the power on or off.
-  **Auto Mode:** Press to turn on Auto Mode. In this setting the fan speed automatically adjusts based on real-time air quality readings. As the air quality improves, the fan speed will decrease. If air quality worsens, the fan speed will increase. **Leave your unit in Auto Mode for optimal filter life and performance.**
-  **Fan Speed:** Adjusts the speed of the fan. Select one of 5 settings: 1 Quiet, 2 Low, 3 Medium, 4 High, 5 Maximum. Select by using the arrows on the control panel. Note: If fan speed is manually changed, Auto Mode will be deactivated. For tips and more information, see the Optimising Fan Speed section.
-  **Air Info:** Press to switch between air purification display options. See the Air Info Settings section for more information.
-  **Shut-Off Timer:** Set the number of hours for the air purifier to run before it automatically shuts off. Timer can be set from 1 to 12 hours.
-  **Brightness:** Adjusts the brightness of both the front display screen and the top control panel. Switch between 3 options: full brightness, partially dim, fully dim. In fully dim mode, the air purifier will continue to run with the LED light off—perfect for nighttime.
-  **Dust Filter Life:** Press to show the remaining life of the mesh dust filters before additional maintenance is required. When Dust Filter Life reaches 0%, the filter icon will flash to indicate the mesh dust filters need to be checked for debris buildup. See Mesh Dust Filter Maintenance section for more information.
-  **Child Lock:** Press and hold for two seconds to lock the top control panel buttons. To unlock, press and hold for two seconds again.

#### Tips and Tricks:

-  **Optimise Performance in Eco Mode:** If 100% air purification status is achieved for 5 minutes in Auto Mode, your air purifier will enter Eco Mode. Your unit's filter life will be optimised.
-  **Turn Off Beeping:** To turn off notification sounds, press and hold the Air Info and Child Lock buttons at the same time for two seconds. To resume, press and hold both buttons again.

## AIR INFO SETTINGS

The built-in sensor detects your air purification status to give you real-time information. Use the AIR INFO button (i) to switch between air status display options.

INFO	FRONT DISPLAY SCREEN	REAL-TIME READING
% STATUS		Displays the air purification status rating: • Poor: 0%–69% • Fair: 70%–84% • Good: 85%–100% % STATUS uses particulate matter (PM) air purification standards as determined by the EPA (United States Environmental Protection Agency) to calculate the status rating.
PARTICLE SIZES		<b>The PM (particulate matter) value is the amount of particulate in your air, measured in micrograms (µg) per cubic metre. Your air purifier measures three particle sizes, PM1, PM2.5, and PM10.</b>
PM1		Displays the number of PM1-sized particles in your air, including ultra-fine allergens.
PM2.5		Displays the number of PM2.5-sized particles in your air, including smoke.
PM10		Displays the number of PM10-sized particles in your air, including dust, and pollen.

## UNDERSTANDING YOUR AIR QUALITY

The rings on the front display will change colour as your air purification status changes, allowing you to easily monitor the purification even when the air purifier is across the room.

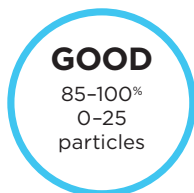

A blue ring means your air purification status is good, with a low level of particle concentration.

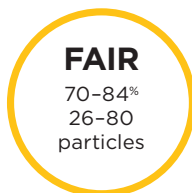

An amber ring means your air purification status is fair, with a moderate level of particle concentration. For better results, increase fan speed or select Auto Mode.

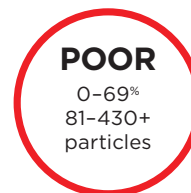

A red ring means your air purification status is poor, with a high level of particle concentration. For better results, increase fan speed or select Auto Mode.

**Note:** The air purification status sensor uses a cumulative particle count across all particle sizes to determine air purification status.

## OPTIMISING FAN SPEED

Your air purifier is equipped with 5 fan speed settings. Adjust fan speed to Optimise your cleaning performance.

DISPLAY	SPEED	BEST FOR
	<b>AUTO</b>	Optimising HEPA filter life
	<b>1-2</b>	Quiet operation
	<b>3-4</b>	Reducing odours.
	<b>5 (MAX)</b>	Maximum purification and debris capture.

## TROUBLESHOOTING AND FREQUENTLY ASKED QUESTIONS

<b>Product</b>	<b>What are the recommended settings?</b>	We recommend using this air purifier in Auto Mode. Auto Mode leverages your air purifier's particle sensor, and this adjusts the fan speed automatically. Higher fan speeds work best for reducing odours and capturing debris most effectively.
	<b>Where should I set up my air purifier?</b>	We recommend setting up the air purifier in the room of your home where there is the most activity. This will help to clear the air of pollutants and odours as they are introduced.
	<b>What is Eco mode?</b>	If 100% status is achieved for 5 minutes in Auto Mode, your air purifier will enter Eco Mode. The fan will turn off until a significant number of particles are detected, optimising your HEPA filter's life.
	<b>Can I mute the air purifier, so it doesn't beep when pressing the buttons?</b>	To turn off notification sounds, press and hold the Air Info  and Child Lock  buttons at the same time for two seconds. To reactivate sounds, press and hold both buttons for 2 seconds again.
	<b>Why are the top control panel buttons not working?</b>	Your air purifier may have the child lock setting activated. Press and hold the Child Lock  button for two seconds to turn this setting on or off.
<b>Air Quality</b>	<b>Why is my air purification status always at 100%?</b>	If your air purifier displays a blue ring, your air purification status is good. However, air purification status will fluctuate as you introduce pollutants into your home. Activities like smoking, cooking, dusting, or spraying cleaning products (among other things) can add pollutants to your air. Our Auto IQ technology tracks this fluctuation in real time and adjusts as it detects particles. To determine if the sensor is working correctly, spray a small amount of perfume or aerosol cleaning product near the sensor on the back of the air purifier. Please visit <a href="http://sharkclean.eu">sharkclean.eu</a> for more information.
	<b>Why is my air purification status never at 100%?</b>	If your air purification status never reaches 100%, make sure that the HEPA filter is properly installed and that its original plastic packaging has been removed. Activities like smoking, burning candles, running a humidifier, opening windows, and cooking (among other things) can add more pollutants to your air. Make sure to survey your environment and remove anything that could be causing low air purification status. We also recommend turning off the unit and unplugging. Then locating the air status sensor on the back side of the air purifier and using a hand vacuum hose with attachment to clean the area around the air status sensor.
<b>Mesh Dust Filter</b>	<b>What are these filters on both sides of the air purifier for?</b>	These easy-to-clean mesh dust filters capture large debris like hair, dust, and lint to protect the 3-layer HEPA filter. Maintenance is required on these mesh dust filters when indicated on the front display. Refer to the Mesh Dust Filter Maintenance section for more information.
	<b>How do I know when to clean these 2 filters?</b>	When the mesh dust filters need maintenance, the front display will show a pulsing red ring along with the text "check dust filters." Refer to the Mesh Dust Filter Maintenance section for more information.
<b>HEPA Filter</b>	<b>Can I wash the HEPA filter?</b>	No, the HEPA filter is not washable. Keep filter away from water.

### Customer Service

For further assistance, visit [sharkclean.eu](http://sharkclean.eu)

**Note:** Anti-Odour Technology is not included on all Shark HP300 series products.

**Checking the Mesh Dust Filters:**

When the mesh dust filters need maintenance, the front display will show the following screen with a pulsing red ring:



**Cleaning the Mesh Dust Filters:**

When the Check Dust Filters message appears on the front display, remove the dust filters and inspect them for debris. If maintenance is required, be sure to **KEEP THE AIR PURIFIER PLUGGED IN** and running, and complete the following steps:



Gently slide up the filters to remove them. Check the screens for dust and debris buildup.

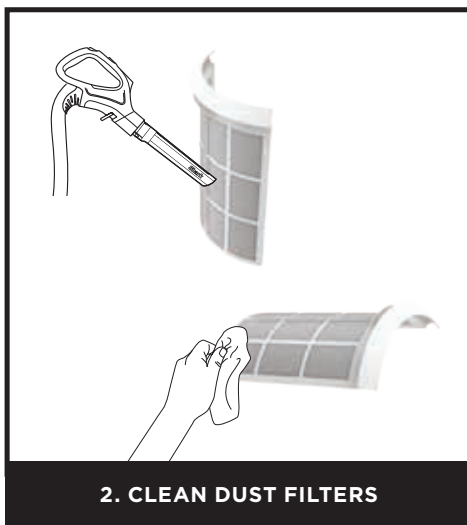

Use a **vacuum cleaner** on low power with a soft brush attachment OR a **cloth/towel** to remove debris from the mesh screens. **DO NOT use abrasive chemical cleaners.**



If additional cleaning is required, switch off the air purifier and rinse the mesh dust filters with room temperature tap water. Be sure to completely dry the screens for 12 hours before reinstalling. **DO NOT USE** the air purifier when mesh filters are wet.



Ensure that the air purifier is switched on and gently reinsert the mesh dust filters into the slots on the sides. Be sure to push each dust filter into place until it is flush with the air purifier body.



Once both mesh dust filters have been cleaned and reinstalled, the air purifier will recalibrate and begin to analyse air purification status, indicated by the rotating lights.

**Note:** To manually reset the Check Dust Filters indicator, press and hold the filter icon on the top control panel for 1-2 seconds.



**Note:** The HEPA Filter Technology allows up to 5 years\* of use out of a single HEPA filter.

\*Tested to GB/T18801-2015 P.CCM, based on 50% CADR decline, 28m<sup>2</sup> cleaning area and 12 hours daily operation on MAX fan speed.

**NOTE:** Unplug the air purifier whenever doing any cleaning or maintenance (other than checking the mesh dust filters.)

**Exterior Cleaning:**

For best results, clean the exterior every two months or as needed. Use a microfiber cloth to remove dust. To clean, wipe down the exterior with a microfiber cloth dampened with warm, soapy water. Avoid excess water and abrasive chemical cleaners to prevent damage.



**Interior Cleaning:**

For best results, clean the interior of the air purifier every two months or as needed. Remove the filter door, take out the HEPA filter, and use a vacuum cleaner or a microfiber cloth to remove dust and debris from the interior. **DO NOT** use abrasive chemical cleaners or water on the inside of the air purifier.



## ANTI-ODOUR TECHNOLOGY

**NOTE:** Anti-Odour Technology is not included on all Shark HP300 series products.

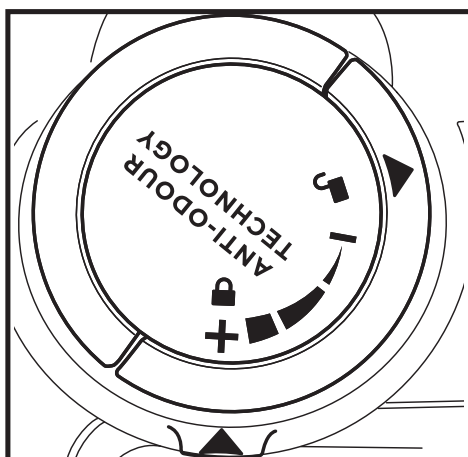

**1. OPEN THE PACKAGED ODOUR CARTRIDGE ASSEMBLY**

Remove the odour cartridge assembly from the cardboard box and can.

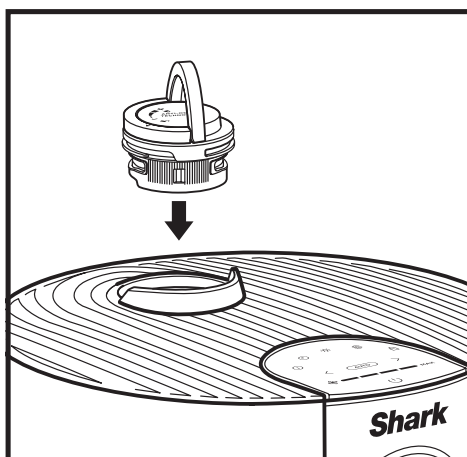

**2. INSERT ODOUR CARTRIDGE ASSEMBLY INTO AIR PURIFIER**

Flip up the handle on the odour dial, align the arrows, then insert the assembly into the air purifier.

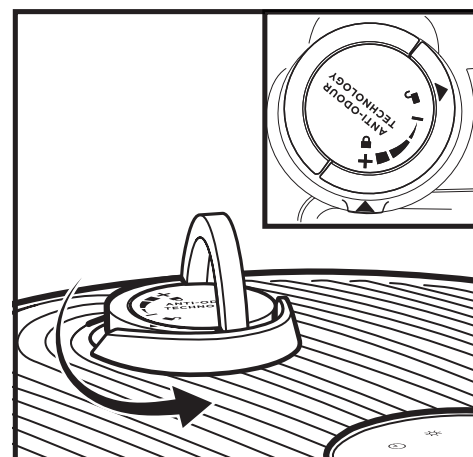

**3. ROTATE UNTIL CLICK**

To lock and engage the odour cartridge assembly, rotate it counterclockwise until it clicks at least once. Continue to rotate the dial toward the high position to increase the intensity.

## SETTINGS

**Settings:** The Anti-Odour Technology dial has 4 intensity settings: Low, Medium, High, and Off.

ODOUR DIAL POSITION	CLICKS	SETTING	RECOMMENDED FOR
	1	<b>OFF</b>	<ul style="list-style-type: none"> <li>When you are not actively looking to reduce odours. This will extend the life of the odour cartridge.</li> </ul>
	2	<b>LOW</b>	<ul style="list-style-type: none"> <li>Mild odour events such as bin smells.</li> <li>Small spaces like a bathroom or entryway.</li> </ul>
	3	<b>MEDIUM</b>	<ul style="list-style-type: none"> <li>Strong odour events such as cooking or pet smells.</li> <li>Mid-sized spaces like a bedroom or kitchen.</li> </ul>
	4	<b>HIGH</b>	<ul style="list-style-type: none"> <li>Optimal odour-reducing performance.</li> <li>Extreme odour events such as smoke or lingering burnt smells.</li> <li>Large spaces like a living room.</li> </ul>

**Note:** Adjusting the fan speed is another way to control Anti-Odour Technology intensity. See the Optimising Fan Speed section for more information.

**LOW**  
Rotate the dial to the Low position to decrease intensity to the lowest level when in use.

**HIGH**  
Rotate the dial to the High position to increase intensity to the highest level when in use.

## TIPS

### Odour Cartridge Removal

- The odour cartridge can be removed if you don't want to use the Anti-Odour Technology.
- To remove the cartridge, first remove the odour cartridge assembly from the air purifier. Flip up the handle on the odour cartridge assembly and rotate clockwise until the two arrows are aligned. Pull the handle up and remove from the air purifier.
- Hold the odour cartridge assembly so that the coloured base is visible and rotate the cartridge anticlockwise in the dial housing to remove.
- The dial housing can then be inserted into the air purifier.

### Maintenance Required

- Replace the cartridge as recommended under Odour Cartridge Replacement.
- Visit [sharkclean.eu](http://sharkclean.eu) to learn more and purchase replacements.

### Fragrance Strength Over Time

- The intensity of the Anti-Odour Technology's fragrance may diminish over time. It may also have no noticeable fragrance at all. This is natural and does not indicate that the technology is not working. Follow replacement instructions to ensure continued performance.



## ANTI-ODOUR TECHNOLOGY REPLACEMENT

**NOTE:** Anti-Odour Technology is not included on all Shark HP300 series products.

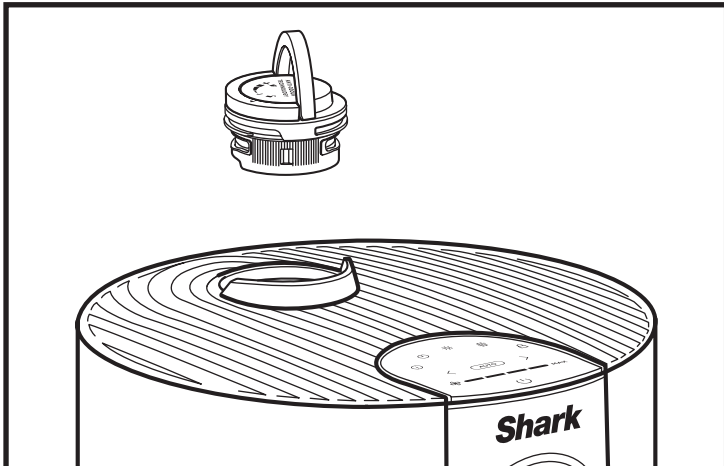

### 1. REMOVE THE ODOUR CARTRIDGE ASSEMBLY

Flip up the handle and rotate the dial counterclockwise until the two arrows are aligned. Pull the handle to remove the dial from the air purifier.

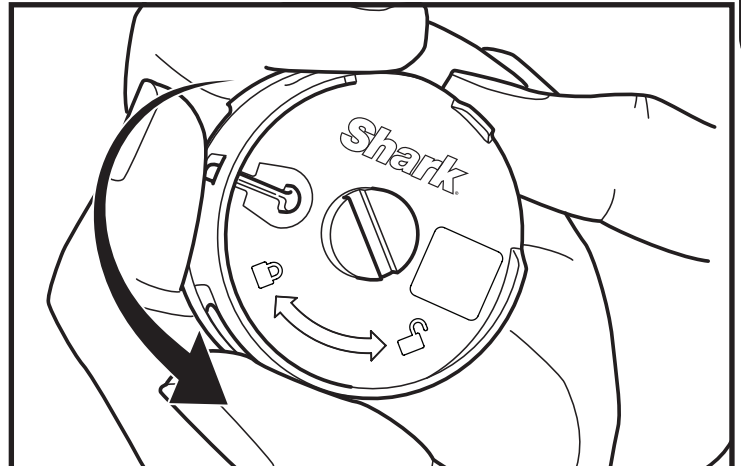

### 2. REMOVE OLD ODOUR CARTRIDGE

Rotate the cartridge counterclockwise in the dial housing and pull out the cartridge to remove it.



### 3. REMOVE NEW CARTRIDGE FROM CAN

Remove the new odour cartridge from the sealed packaging. To maintain the life of the cartridge, keep it in the sealed packaging until you are ready to install it.

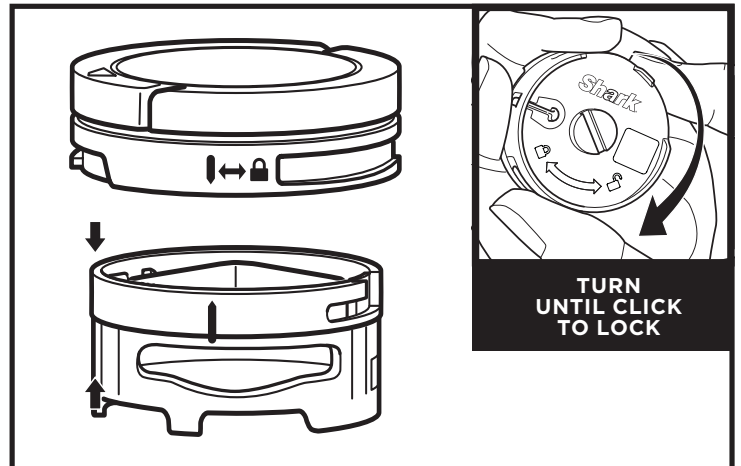

### 4. INSTALL NEW CARTRIDGE IN DIAL

Align the yellow arrow on the side of the cartridge with the yellow arrow on the side of the dial cover, then insert the cartridge into the dial. Rotate the cartridge clockwise to lock it in place.

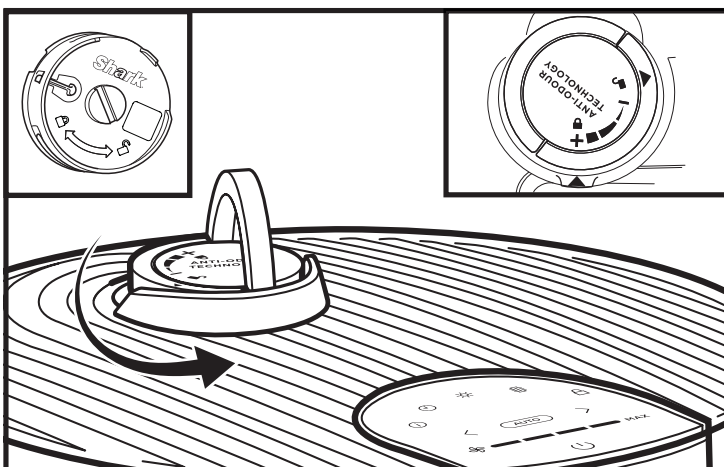

### 5. INSTALL THE ODOUR DIAL ASSEMBLY

Align the arrow on the dial cover with the arrow on the air purifier, then reinsert the dial into the air purifier. Rotate the dial counterclockwise until it clicks into an intensity setting to engage. Rotate further to change the intensity setting.

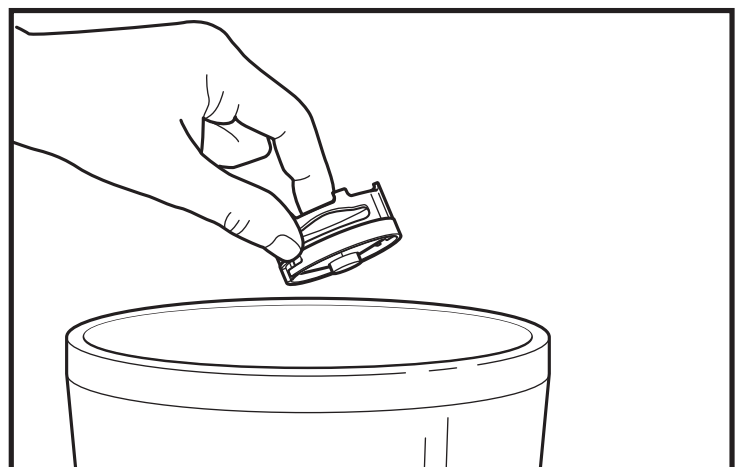

### 6. USED CARTRIDGE DISPOSAL

Dispose of the old cartridge by dropping it into the bin.

**Note:** Odour cartridges should be replaced every 3 months or as needed for optimal Anti-Odour Technology performance.

ORDER ADDITIONAL ACCESSORIES

Additional accessories and replacement filters are available on [sharkclean.eu](http://sharkclean.eu)



**Anti-Odour Technology Cartridges (2)**

Two replacement cartridges that guard against bad odours for a fresher-smelling home. We recommend replacing cartridges every 3 months or as needed in your air purifier. Anti-Odour Technology intensity dial sold separately.



**Remote Control**

Use the remote control to operate your air purifier from a distance.

**REMOTE CONTROL BUTTONS**

1. **On/Off:** Turns the air purifier on/off.
2. **Air Info:** Switch between air purification status display options.
3. **Auto:** Enables Auto Mode.
4. **Brightness:** Adjusts brightness.
5. **Fan Speed:** Adjusts fan speed.
6. **Shut-Off Timer:** Sets shut-off timer.



## TWO (2) YEAR LIMITED GUARANTEE

When a consumer buys a product in Europe, they get the benefit of legal rights relating to the quality of the product (your statutory rights). You can enforce these rights against your retailer. However, at Shark® we are so confident about the quality of our products that we give you an additional manufacturer's guarantee of two years. These terms and conditions relate to our manufacturer's guarantee only - your statutory rights are unaffected.

The conditions below describe the prerequisites and scope of our guarantee. They do not affect your statutory rights or the obligations of your retailer and your contract with them.

### Shark® Guarantees

Your Shark unit constitutes a sizeable investment. Your new air purifier needs to work properly for as long as possible. The guarantee it comes with is an important consideration - and reflects how much confidence the manufacturer has in its product and manufacturing quality.

Every Shark machine comes with a free parts and labour guarantee. You'll also find online support at [sharkclean.eu](http://sharkclean.eu)

### How do I register my Shark guarantee?

You can register your guarantee online within 28 days of purchase. To save time, you'll need the following information about your air purifier:

- Date you purchased the unit (receipt or delivery note).
- To register online, please visit [sharkclean.eu](http://sharkclean.eu)

### IMPORTANT:

- The guarantee will only cover your product from the date of purchase.
- Please keep your receipt at all times. Should you need to use your guarantee we will need your receipt to verify the information you have supplied to us is correct. The inability to produce a valid receipt may invalidate your guarantee.

### What are the benefits of registering my free Shark guarantee?

When you register your guarantee we'll have your details to hand if we ever need to get in touch. You can also receive tips and advice on how to get the best out of your Shark unit and hear the latest news about new Shark® technology and launches. If you register your guarantee online, you'll get instant confirmation that we've received your details.

### How long are new Shark machines guaranteed for?

Our confidence in our design and quality control means that your new Shark unit is guaranteed for a total of two years.

### What is covered by the free Shark guarantee?

Repair or replacement of your Shark machine (at Shark's discretion), including all parts and labour. A Shark guarantee is in addition to your legal rights as a consumer.

### What is not covered by the free Shark guarantee?

1. Normal wear and tear of wearable parts (such as accessories). Replacement parts are available for purchase at [sharkclean.eu](http://sharkclean.eu)
2. Damage caused by misuse, abuse, negligent handling, failure to perform required maintenance or damage due to mishandling in transit.
3. Damage caused by maintenance not authorised by Shark.

### Where can I buy genuine Shark spares and accessories?

Shark spares and accessories are developed by the same engineers who developed your Shark unit. You'll find a full range of Shark spares and replacement parts/accessories for all Shark machines at [sharkclean.eu](http://sharkclean.eu)

Please remember that damage caused by the use of non-Shark spares may not be covered under your guarantee.

## IMPORTANT INFORMATION

### REGISTER YOUR PURCHASE

 [sharkclean.eu/register-guarantee](http://sharkclean.eu/register-guarantee)

### RECORD THIS INFORMATION

Model Number: \_\_\_\_\_

Serial Number: \_\_\_\_\_

Date of Purchase: \_\_\_\_\_  
(Keep receipt)

Store of Purchase: \_\_\_\_\_

### TECHNICAL SPECIFICATIONS

Voltage: 220-240V 50-60Hz

Watts: 54W

Benefits of registering your product and creating an account:

- Get easier, faster product support and access to warranty information
- Access troubleshooting and product care instructions
- Be among the first to know about exclusive product promotions

**TIP:** You can find the model and serial numbers on the QR code label on the bottom of the unit.

### BATTERY REMOVAL AND DISPOSAL

**This product's remote control uses a lithium button battery. When the battery no longer has a charge, it should be removed from the remote and recycled. DO NOT incinerate or compost the battery.**

When your lithium battery needs to be replaced, dispose of it or recycle it in accordance with local ordinances or regulations. In some areas, it is illegal to place spent lithium batteries in the bin or in a municipal solid waste stream. Return spent battery to an authorised recycling center or to retailer for recycling. Contact your local recycling center for information on where to drop off the spent battery.



## BEDIENUNGSANLEITUNG

### WICHTIGE SICHERHEITSHINWEISE

NUR FÜR DEN HAUSHALTSGEBRAUCH

#### **⚠️ WARNUNG**

**UM DIE GEFAHR VON BRÄNDEN, STROMSCHLÄGEN ODER VERLETZUNGEN ZU VERRINGERN:**

##### ALLGEMEINE WARNHINWEISE

1. Verwenden Sie **KEIN** Gerät mit einem beschädigten Kabel oder Stecker. Wenden Sie sich an Ihre örtliche Abfallbehörde, um Informationen über verfügbare Recycling- und/oder Entsorgungsmöglichkeiten zu erhalten.
2. Das Kabel **NICHT** unter Teppichboden verlegen. Das Kabel **NICHT** mit Teppichen, Läufern oder Ähnlichem bedecken. Das Kabel **NICHT** unter Möbelstücken oder Haushaltsgeräten durchführen. Verlegen Sie das Kabel nicht in stark frequentierten Bereichen und achten Sie darauf, dass niemand darüber stolpern kann.
3. Wenn das Stromkabel beschädigt ist, muss es vom Hersteller, einer empfohlenen Kundendienststelle bzw. von ähnlich geschultem Fachpersonal ausgetauscht werden, um Gefahren zu vermeiden.
4. Das Gerät sollte nur auf ebene und trockene Oberflächen gestellt werden.
5. Dieses Gerät darf nicht von Personen mit eingeschränkten physischen, sensorischen oder geistigen Fähigkeiten (einschließlich Kindern) oder ohne die nötige Erfahrung und das Wissen verwendet werden, es sei denn, sie werden von einer für ihre Sicherheit verantwortlichen Person beaufsichtigt oder haben von dieser Person Anweisungen zur Verwendung des Geräts erhalten.
6. Kinder müssen beaufsichtigt werden, damit sie **NICHT** mit dem Gerät spielen.
7. Reinigung und durch den Anwender vorzunehmende Wartungsarbeiten dürfen von Kindern nur unter Aufsicht vorgenommen werden.
8. Vor der Reinigung oder anderen Wartungsarbeiten muss das Gerät von der Steckdose getrennt werden.
9. Berühren Sie den Stecker oder das Gerät **NIE** mit nassen Händen.
10. Verwenden Sie das Gerät **NICHT** ohne eingesetzten Filter.
11. Verwenden Sie ausschließlich Filter und Zubehör der Marke Shark®.
12. Beschädigen Sie **KEINESFALLS** das Stromkabel:
  - a) Ziehen oder tragen Sie das Gerät **NICHT** am Kabel und benutzen Sie das Kabel nicht als Griff.
  - b) Entfernen Sie den Stecker **NICHT**, indem Sie am Stromkabel ziehen. Ziehen Sie am Stecker, nicht am Kabel.
  - c) Achten Sie darauf, dass das Stromkabel **NICHT** in einer Tür eingeklemmt oder um scharfe Ecken geführt wird, und halten Sie es von heißen Oberflächen fern.
13. Benutzen Sie das Gerät **NICHT**, wenn eine Öffnung blockiert ist; halten Sie die Öffnungen immer frei von Staub, Fusseln, Haaren und allem, was den Luftstrom einschränken könnte.
14. Benutzen Sie das Gerät **NICHT**, wenn der Luftstrom von Düse oder Zubehör eingeschränkt ist. Wenn der Luftweg blockiert ist, schalten Sie das Gerät aus und trennen Sie es von der Steckdose. Entfernen Sie alle Blockaden, bevor Sie den Gerätstecker wieder einstecken und das Gerät in Betrieb nehmen.
15. Benutzen Sie das Gerät **NICHT**, wenn es nicht ordnungsgemäß funktioniert bzw. fallen gelassen, beschädigt, im Freien stehen gelassen oder in Wasser getaucht wurde.
16. Stellen Sie das Gerät **NICHT** auf instabile Oberflächen wie Stühle oder Tische.
17. Verwenden Sie das Gerät **NICHT** in folgenden Bereichen:
  - a) Auf feuchten oder nassen Oberflächen

- b) In Außenbereichen
- c) In abgeschlossenen Bereichen, die möglicherweise explosive oder toxische Gase oder Dämpfe enthalten (Flüssigkeit von Feuerzeugen, Benzin, Kerosin, Lack, Farbverdünner, Mottenschutzmittel oder entflammbaren Staub)

18. Schalten Sie am Gerät erst alle Kontrollelemente aus, bevor Sie es ein- oder ausstecken.
19. Ziehen Sie den Gerätstecker aus der Steckdose, wenn Sie das Gerät nicht benutzen und bevor Sie es warten oder reinigen.
20. Bitte vor der Wartung oder Reinigung, und wenn das Gerät nicht benutzt wird, den Stecker aus der Steckdose ziehen. Informationen zur Wartung des Mesh-Staubfilters sind im Abschnitt „Wartung des Mesh-Staubfilters“ zu finden.
21. Reinigen Sie Außenteile/Plastik/nicht-elektronische Teile nur von Hand und mit Wasser. Nicht in Wasser eintauchen. Reinigungsmittel können das Gerät beschädigen.

##### GERUCHSNEUTRALISIERENDE TECHNOLOGIE

22. Beachten Sie Folgendes bei der Handhabung der Anti-Geruch-Kartusche:
  - a) Versuchen Sie **NICHT**, die Anti-Geruch-Kartusche auseinanderzubauen.
  - b) Vermeiden Sie den direkten Kontakt mit der Duftkapsel in der Kartusche.
  - c) Inhalieren Sie **NICHT** direkt aus der Anti-Geruch-Kartusche.
  - d) Von Kindern und Haustieren fernhalten.
  - e) Von Hitze, Funken und offenem Feuer fernhalten.
  - f) **NICHT** dem direkten Sonnenlicht aussetzen.
  - g) Vermeiden Sie den Kontakt mit Stoffen und versiegelten Oberflächen.

##### DUFT-KARTUSCHE: ERSTE HILFE

- a) Augenkontakt: Entfernen Sie ggf. die Kontaktlinsen. Einige Minuten bei laufendem Wasser gründlich mit Wasser ausspülen.
  - b) Hautkontakt: Nach Hautkontakt die Hände gründlich waschen. Bei Reizungen oder Hautausschlägen ärztlichen Rat einholen.
  - c) Einatmen: Falls Atemwegsbeschwerden auftreten, bringen Sie die Person an die frische Luft. Holen Sie ärztlichen Rat ein, wenn die Symptome anhalten.
  - d) Verschlucken: **KEINESFALLS** Erbrechen herbeiführen. Holen Sie ärztlichen Rat ein.
23. Entsorgen Sie die Batterien ordnungsgemäß. Batterien außerhalb der Reichweite von Kindern aufbewahren. Selbst gebrauchte Batterien können Verletzungen verursachen.

#### **⚠️ WARNHINWEIS:** **Gefahr chemischer Verbrennungen. Batterien außerhalb der Reichweite von Kindern aufbewahren**

Dieses Produkt enthält eine Lithium-Knopfzelle. Lithium-Knopfzellen können schwere innere Verbrennungen verursachen und innerhalb von 2 Stunden zum Tod führen, wenn sie verschluckt werden oder auf sonstige Weise in den Körper gelangen. Wenn Sie die Batterien nicht gerade wechseln, lassen Sie das Batteriefach vollständig geschlossen. Wenn sich das Batteriefach nicht sicher schließen lässt, stellen Sie die Verwendung des Geräts ein, nehmen Sie die Batterien heraus und halten Sie sie von Kindern fern. Wenn Sie vermuten, dass Batterien verschluckt wurden oder in den Körper gelangt sind, suchen Sie sofort einen Arzt auf.

## ANLEITUNG AUFBEWAHREN

**Bestandteile:**

1. Luftauslassöffnungen
2. Drehknopf der geruchsneutralisierenden Technologie
3. Bedienfeld
4. Front-Display
5. Luftreinigergehäuse
6. Lufteinlassöffnungen
7. Mesh-Staubfilter
8. HEPA-Filter
9. HEPA-Filter-Klappe



**TIPPS ZUR EINRICHTUNG  
DES LUFTREINIGERS**

- Achten Sie darauf, dass die Vorderseite des Luftreinigers von der nächstliegenden Wand weg zeigt.
- Bewegen Sie das Gerät nicht, während es in Betrieb ist. Schalten Sie den Luftreiniger aus und ziehen Sie den Netzstecker, bevor Sie ihn bewegen.
- Achten Sie darauf, dass die Lufteinlassöffnungen nicht blockiert sind.
- Stellen Sie keine Gegenstände auf den Luftreiniger.
- Stellen Sie den Luftreiniger nicht in die Nähe von Heizungen oder Radiatoren.
- Schützen Sie den Luftreiniger vor direkter Sonneneinstrahlung sowie vor Wasser und anderen Flüssigkeiten.
- Halten Sie alle in der Nähe befindlichen Türen und Fenster geschlossen, wenn der Luftreiniger in Betrieb ist.
- Vermeiden Sie die Verwendung in sehr feuchten Umgebungen.

**Hinweis:** Die geruchsneutralisierende Technologie ist nicht bei allen Modellen der Shark HP300-Serie enthalten.



1. Schließen Sie den Luftreiniger NICHT an. Drehen Sie den Luftreiniger zunächst vorsichtig um und platzieren Sie ihn auf einer ebenen Fläche. Drehen Sie die Filterklappe gegen den Uhrzeigersinn in die entriegelte Position und heben sie an, um auf den HEPA-Filter zuzugreifen.



2. Nehmen Sie dann den HEPA-Filter aus der Plastikverpackung. Setzen Sie den HEPA-Filter in beliebiger Ausrichtung wieder ein.



3. Wenn der HEPA-Filter wieder eingesetzt ist, drehen Sie die Filterklappe im Uhrzeigersinn, bis sie mit einem Klicken einrastet.



4. Stellen Sie den Luftreiniger auf einer flachen, ebenen Fläche mit einer Entfernung von mindestens 8 cm von Wänden und Gegenständen auf.  
Wenn Ihr Luftreiniger mit der geruchsneutralisierenden Technologie ausgestattet ist, entnehmen Sie die Duftkartusche und befolgen Sie die Anweisungen zu deren Installation.



5. Entfernen Sie vorsichtig den gelben Aufkleber auf der Oberseite des Luftreinigers, um Zugang zum Bedienfeld zu erhalten. Schließen Sie den Luftreiniger an eine Steckdose an und betätigen Sie die Ein-/Ausschalttaste auf dem oberen Bedienfeld.



6. Sobald der Luftreiniger eingeschaltet ist, beginnt er mit der Analyse der Luftqualität, was durch die rotierenden Lichter angezeigt wird. Nach ein paar Sekunden zeigt der Luftreiniger den aktuellen Luftreinigungsstatus an.

**Hinweis:** Die HEPA-Filter-Technologie ermöglicht es, einen HEPA-Filter bis zu fünf Jahre\* lang zu nutzen.

\* Getestet gemäß GB/T18801-2015 P.CCM, basierend auf 50 % zurückgegangener CADR, 28 m<sup>2</sup> Reinigungsbereich und 12 Stunden täglichem Einsatz mit maximaler Ventilatorgeschwindigkeit.

Oben auf dem Luftreiniger befindet sich ein Bedienfeld und an der Vorderseite des Geräts ein Display-Bildschirm.

**BEDIENFELD AUF DER OBERSEITE**



**FRONT-DISPLAY-BILDSCHIRM**

Zeigt den aktuellen Luftreinigungsstatus auf der Grundlage des Luftinformations-Modus an, der im Bedienfeld auf der Oberseite ausgewählt wird.







**SCHALTFLÄCHEN IM BEDIENFELD AUF DER OBERSEITE**

-  **Ein/Aus:** Drücken, um das Gerät ein- bzw. auszuschalten.
-  **Auto-Modus:** Auto-Modus: Drücken, um den Auto-Modus einzuschalten. Bei dieser Einstellung wird die Ventilatorgeschwindigkeit automatisch auf der Grundlage der Echtzeit-Messwerte zur Luftreinigung angepasst. Wenn sich die Luftreinigung verbessert, verringert sich die Ventilatorgeschwindigkeit. Wenn sie sich verschlechtert, erhöht sich die Ventilatorgeschwindigkeit. Es empfiehlt sich, das Gerät im Auto-Modus zu lassen, um die Lebensdauer und die Leistung des Filters zu optimieren.
-  **Ventilatorgeschwindigkeit:** Passt die Geschwindigkeit des Ventilators an. Wählen Sie eine von fünf Einstellungen: 1 Leise, 2 Niedrig, 3 Mittel, 4 Hoch, 5 Maximal. Nutzen Sie für die Auswahl die Pfeile auf dem Bedienfeld. Hinweis: Durch manuelle Änderung der Ventilatorgeschwindigkeit wird der Auto-Modus deaktiviert. Tipps und weitere Informationen finden Sie im Abschnitt „Optimierung der Ventilatorgeschwindigkeit“.
-  **Luftinformationen:** Drücken, um zwischen den Optionen zur Anzeige der Luftreinigung zu wechseln. Weitere Informationen enthält der Abschnitt „Einstellungen zu Luftinformationen“.
-  **Abschaltungstimer:** Legen Sie fest, wie viele Stunden der Luftreiniger laufen soll, bis er sich automatisch abschaltet. Der Timer kann von 1 bis 12 Stunden eingestellt werden.
-  **Helligkeit:** Passt die Helligkeit des Front-Display-Bildschirms und des oberen Bedienfelds an. Wechseln Sie zwischen drei Optionen: volle Helligkeit, teilweise gedimmt, vollständig gedimmt. Im Modus „Vollständig gedimmt“ läuft der Luftreiniger weiter bei ausgeschalteten LED-Anzeigen – perfekt für nachts.
-  **Lebensdauer des Staubfilters:** Drücken, um die verbleibende Lebensdauer des Mesh-Staubfilters anzuzeigen, bevor zusätzliche Wartung erforderlich ist. Wenn die Lebensdauer des Staubfilters 0 % erreicht, blinkt das Filtersymbol, um anzuzeigen, dass die Mesh-Staubfilter auf Schmutzansammlungen geprüft werden müssen. Weitere Informationen finden Sie im Abschnitt „Wartung des Mesh-Staubfilters“.
-  **Kindersicherung:** Taste zwei Sekunden lang gedrückt halten, um die Tasten auf dem oberen Bedienfeld zu sperren. Zum Entsperren erneut drücken und für zwei Sekunden gedrückt halten.
- Tipps und Tricks:**
-  **Optimieren der Leistung im Eco-Modus:** Optimieren der Leistung im Eco-Modus: Wenn im Auto-Modus fünf Minuten lang ein Luftreinigungsstatus von 100 % beibehalten wird, wechselt der Luftreiniger in den Eco-Modus. Damit wird die Lebensdauer des Filters im Gerät optimiert.
-  **Piepen ausschalten:** Um die Benachrichtigungstöne auszuschalten, drücken Sie die Tasten „Luftinformationen“ und „Kindersicherung“ gleichzeitig und halten sie für zwei Sekunden gedrückt. Zum Wiedereinschalten erneut drücken und gedrückt halten.

**EINSTELLUNGEN ZU LUFTINFORMATIONEN**

Der integrierte Sensor erkennt den Luftreinigungsstatus und zeigt diesen in Echtzeit an. Mithilfe der Schaltfläche LUFTINFORMATIONEN  kann zwischen den verschiedenen Optionen zur Anzeige des Luftzustands gewechselt werden.

INFORMATIONEN	FRONT-DISPLAY	BILDSCHIRM ECHTZEIT-MESSWERTE
<b>% STATUS</b>		Anzeigen der Bewertung des Luftreinigungszustands: • <b>Schlecht: 0-69 %</b> • <b>Durchschnittlich: 70-84 %</b> • <b>Gut: 85-100 %</b> % STATUS verwendet EPA (United States Environmental Protection Agency) -Luftreinigungsstandards für Feinstaub zur Berechnung der Zustandsbewertung.
<b>PARTIKELGRÖßEN</b>		<b>Der PM-Wert („Particulate Matter“ = Feinstaub) zeigt den Feinstaubgehalt Ihrer Luft an, gemessen in Mikrogramm (µg) pro Kubikmeter. Ihr Luftreiniger misst drei Partikelgrößen: PM 1, PM 2,5 und PM 10.</b>
<b>PM1</b>		Er zeigt die Anzahl der Partikel im Größenbereich PM 1 in der Luft an, einschließlich ultrafeiner Allergene.
<b>PM2.5</b>		Er zeigt die Anzahl der Partikel im Größenbereich PM 2,5 in der Luft an, einschließlich Rauch.
<b>PM10</b>		Er zeigt die Anzahl der Partikel im Größenbereich PM 10 in der Luft an, einschließlich Staub und Pollen.

Die Ringe auf dem Front-Display ändern ihre Farbe, wenn sich der Luftreinigungsstatus ändert. Damit kann die Luftqualität leicht überwacht werden, auch wenn der Luftreiniger in einiger Entfernung steht.



Ein blauer Ring bedeutet, dass der Luftreinigungsstatus gut ist und eine geringe Partikelkonzentration aufweist.



Ein gelber Ring bedeutet, dass der Luftreinigungsstatus durchschnittlich ist und eine mäßige Partikelkonzentration aufweist. Um bessere Ergebnisse zu erzielen, kann die Ventilatorgeschwindigkeit erhöht oder der Auto-Modus ausgewählt werden.



Ein roter Ring bedeutet, dass der Luftreinigungsstatus schlecht ist und eine hohe Partikelkonzentration aufweist. Um bessere Ergebnisse zu erzielen, kann die Ventilatorgeschwindigkeit erhöht oder der Auto-Modus ausgewählt werden.

**Hinweis:** Der Sensor für den Luftreinigungsstatus zählt die Partikel aller Partikelgrößen kumulativ, um den Luftreinigungsstatus zu bestimmen.

OPTIMIERUNG DER VENTILATORGESCHWINDIGKEIT

Ihr Luftreiniger verfügt über fünf Ventilatorgeschwindigkeitseinstellungen. Passen Sie die Ventilatorgeschwindigkeit an, um die Reinigungsleistung zu optimieren.

ANZEIGE	GESCHWINDIGKEIT	AM BESTEN FÜR
	AUTO	Optimierung der Lebensdauer des HEPA-Filters
	1-2	Leiser Betrieb
	3-4	Geruchsreduzierung
	5 (MAX)	Maximale Reinigung und Erfassung von Schadstoffen.

FEHLERBEHEBUNG UND HÄUFIG GESTELLTE FRAGEN

Produkt	Welche Einstellungen werden empfohlen?	Wir empfehlen, diesen Luftreiniger im Auto-Modus zu verwenden. Der Auto-Modus nutzt den Partikelsensor Ihres Luftreinigers und passt die Ventilatorgeschwindigkeit automatisch an. Für eine besonders wirksame Geruchsreduzierung und Erfassung von Schadstoffen eignet sich am besten die hohe Ventilatorgeschwindigkeit.
	Wo sollte ich meinen Luftreiniger aufstellen?	Wir empfehlen, den Luftreiniger in dem Raum Ihrer Wohnung aufzustellen, in dem die meiste Aktivität stattfindet. Dies hilft, Luftverschmutzungen und Gerüche dort zu beseitigen, wo sie entstehen.
	Was ist der Eco-Modus?	Nachdem im Auto-Modus fünf Minuten lang der Zustand „Luftreinigungsstatus 100 %“ erreicht wurde, wechselt Ihr Luftreiniger in den Eco-Modus. Der Ventilator schaltet sich aus, bis eine signifikante Anzahl an Partikeln erkannt wird, und optimiert damit die Lebensdauer Ihres HEPA-Filters.
	Kann ich den Luftreiniger stummschalten, damit er nicht piept, wenn Tasten gedrückt werden?	Um die Benachrichtigungstöne auszuschalten, drücken Sie gleichzeitig die Tasten Luftinformationen ⓘ und Kindersicherung ⏸ und halten sie zwei Sekunden lang gedrückt. Zum Reaktivieren der Töne die Tasten erneut drücken und zwei Sekunden lang gedrückt halten.
	Wieso funktionieren die Tasten im oberen Bedienfeld nicht?	Bei Ihrem Luftreiniger ist möglicherweise die Kindersicherung aktiviert. Halten Sie die Kindersicherungstaste ⏸ zwei Sekunden lang gedrückt, um diese Einstellung ein- oder auszuschalten.
Luftqualität	Warum beträgt mein Luftreinigungsstatus immer 100 %?	Wenn der Luftreiniger einen blauen Ring anzeigt, ist der Luftreinigungsstatus gut. Der Luftreinigungsstatus schwankt jedoch, wenn Schadstoffe in die häuslichen Räumlichkeiten eindringen. Aktivitäten wie Rauchen, Kochen, Staubwischen oder Versprühen von Reinigungsmitteln (unter anderem) können Ihre Luft verunreinigen. Unsere Auto IQ Technologie verfolgt diese Schwankungen in Echtzeit und passt sich an, wenn sie Partikel erkennt. Um festzustellen, ob der Sensor richtig funktioniert, etwas Parfum oder Aerosol-Reinigungsmittel in die Nähe des Sensors an der Rückseite des Luftreinigers sprühen. Für weitere Informationen besuchen Sie bitte <a href="http://sharkclean.eu/support">sharkclean.eu/support</a> .
	Warum beträgt mein Luftreinigungsstatus niemals 100 %?	Wenn der Luftreinigungsstatus nie 100 % erreicht, muss überprüft werden, ob der HEPA-Filter ordnungsgemäß installiert ist und dessen Original-Plastikverpackung entfernt wurde. Aktivitäten wie (unter anderem) Rauchen, das Anzünden von Kerzen, das Betreiben eines Luftbefeuchters, das Öffnen von Fenstern und Kochen können Ihre Luft zusätzlich verunreinigen. Die Umgebung sollte auf alle möglichen Ursachen für einen schlechten Luftreinigungsstatus untersucht werden. Diese dann beseitigen. Wir empfehlen, das Gerät auszuschalten und den Stecker aus der Steckdose zu ziehen. Dann den Bereich um den Sensor für den Luftreinigungsstatus an der Rückseite des Luftreinigers mit einem Handstaubsauger-Schlauch und Zubehör reinigen.
Mesh-Staubfilter	Wofür sind diese Filter auf beiden Seiten des Luftreinigers?	Diese leicht zu reinigenden Mesh-Staubfilter erfassen größeren Schmutz, wie Haare, Staub und Fusseln und schützen den 3-lagigen HEPA-Filter. Diese Mesh-Staubfilter müssen gewartet werden, wenn dies auf dem Front-Display angezeigt wird. Weitere Informationen finden Sie im Abschnitt „Wartung des Mesh-Staubfilters“
	Woher weiß ich, wann ich diese zwei Filter reinigen muss?	Wenn die Mesh-Staubfilter gewartet werden müssen, erscheint auf dem Front-Display ein blinkender roter Ring mit dem Text „Check Dust Filters“ (Staubfilter prüfen). Weitere Informationen finden Sie im Abschnitt „Wartung des Mesh-Staubfilters“.
HEPA-Filter	Kann ich den HEPA-Filter reinigen?	Nein, der HEPA-Filter kann nicht gewaschen werden. Halten Sie den Filter von Wasser fern.

**Kundenservice** Für weitere Informationen besuchen Sie bitte [sharkclean.eu](http://sharkclean.eu)

**Hinweis:** Die geruchsneutralisierende Technologie ist nicht bei allen Modellen der Shark HP300-Serie enthalten.

**Prüfung der Mesh-Staubfilter:**

Wenn die Mesh-Staubfilter gewartet werden müssen, erscheint auf dem Front-Display ein blinkender roter Ring:



**Reinigung der Mesh-Staubfilter:**

Wenn die Nachricht „Check Dust Filters“ (Staubfilter prüfen) auf dem Front-Display erscheint, entnehmen Sie die Staubfilter und untersuchen sie auf Verschmutzungen.

Wenn Wartung erforderlich ist, müssen Sie folgende Schritte ausführen. **ACHTEN SIE DABEI DARAUF, DASS DER LUFTREINIGER EINGESCHALTET UND AM LAUFEN IST:**



**1. LOKALISIEREN UND ABNEHMEN DER STAUBFILTER**

Schieben Sie die Filter vorsichtig nach oben, um sie abzunehmen. Überprüfen Sie die Siebe auf Ansammlungen von Staub und Schmutz.

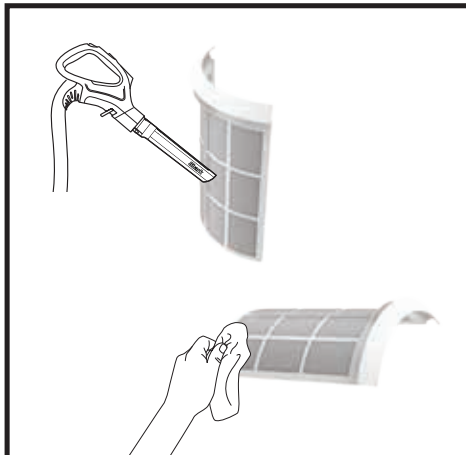

**2. REINIGEN DER STAUBFILTER**

Verwenden Sie einen Staubsauger auf niedriger Stufe mit einem weichen Bürstenaufsatz **ODER** ein Tuch, um den Schmutz von den Mesh-Sieben zu entfernen. **Verwenden Sie KEINE scheuernden chemischen Reinigungsmittel.**



**3. ZUSÄTZLICHE REINIGUNG (NICHT ERFORDERLICH)**

Sollte eine zusätzliche Reinigung erforderlich sein, den Luftreiniger ausschalten und die Mesh-Staubfilter mit lauwarmem Leitungswasser abspülen. Achten Sie darauf, die Siebe 12 Stunden lang vollständig trocknen zu lassen, bevor Sie sie wieder einsetzen. Den Luftreiniger **NICHT BENUTZEN**, solange die Mesh-Filter nass sind.



**4. WIEDEREINSETZEN DER MESH-STAUFILTER**

Sicherstellen, dass der Luftreiniger ausgeschaltet ist, und die Mesh-Staubfilter vorsichtig wieder in die Öffnungen an den Seiten einsetzen. Schieben Sie die Staubfilter so weit, bis sie einrasten und mit dem Luftreinigergehäuse bündig abschließen.



**5. NEUKALIBRIERUNG**

Nachdem beide Mesh-Staubfilter gereinigt und wieder eingesetzt wurden, wird der Luftreiniger sich neu kalibrieren und mit der Analyse des Luftreinigungsstatus beginnen, was durch die rotierenden Lichter angezeigt wird.

**Hinweis:** Um die Anzeige „Staubfilter überprüfen“ manuell zurückzusetzen, drücken Sie das Filtersymbol auf dem oberen Bedienfeld und halten es 1-2 Sekunden lang gedrückt.



**Hinweis:** Die HEPA-Filter-Technologie ermöglicht es, einen HEPA-Filter bis zu fünf Jahre\* lang zu nutzen.  
\* Getestet gemäß GB/T18801-2015 P.CCM, basierend auf 50 % zurückgegangener CADR, 28 m<sup>2</sup> Reinigungsbereich und 12 Stunden täglichem Einsatz mit maximaler Ventilatorgeschwindigkeit.



**Hinweis:** Ziehen Sie vor allen Reinigungs- oder Wartungsarbeiten den Netzstecker des Luftreinigers (außer bei der Überprüfung der Mesh-Staubfilter).

**Äußere Reinigung:**

Um optimale Ergebnisse zu erzielen, sollten Sie das Gerät außen alle zwei Monate oder nach Bedarf reinigen. Entfernen Sie mit einem Mikrofasertuch den Staub. Wischen Sie zur Reinigung das Äußere mit einem mit warmem Seifenwasser angefeuchteten Mikrofasertuch ab. Vermeiden Sie jedoch übermäßiges Wasser und scheuernde chemische Reinigungsmittel, um Schäden zu verhindern.



**Innere Reinigung:**

Um optimale Ergebnisse zu erzielen, sollten Sie das Innere des Luftreinigers alle zwei Monate oder nach Bedarf reinigen. Entfernen Sie die Filterklappe, nehmen Sie den HEPA-Filter heraus und verwenden Sie einen Staubsauger oder ein Mikrofasertuch, um Staub und Schmutz aus dem Inneren des Geräts zu entfernen. Verwenden Sie **KEINE** scheuernden chemischen Reinigungsmittel für das Innere des Luftreinigers.



**Hinweis:** Die geruchsneutralisierende Technologie ist nicht bei allen Modellen der Shark HP300-Serie enthalten.



1. ÖFFNEN DER VERPACKTEN DUFTKARTUSCHE

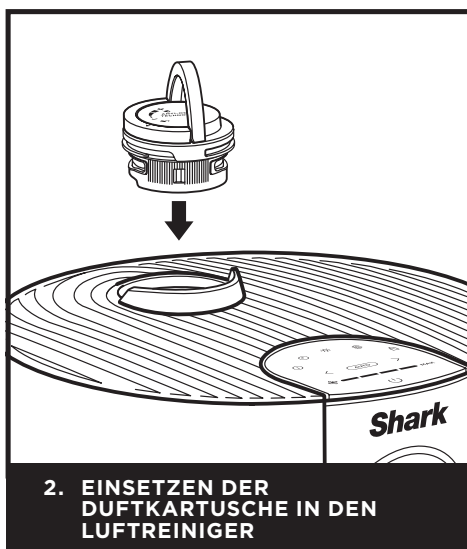

2. EINSETZEN DER DUFTKARTUSCHE IN DEN LUFTREINIGER



3. DREHEN BIS ZUM EINRASTEN

Entnehmen Sie die Duftkartusche aus dem Pappkarton und der Dose.

Klappen Sie den Griff am Drehknopf zur Geruchsneutralisierung nach oben, richten Sie die Pfeile aus und setzen Sie die Einheit in den Luftreiniger ein.

Zum Verriegeln und Aktivieren der Duftkartusche drehen Sie diese gegen den Uhrzeigersinn, bis es mindestens einmal klickt. Drehen Sie den Drehknopf weiter in die Position „Hoch“, um die Intensität zu erhöhen.

EINSTELLUNGEN

**Einstellungen:** Die geruchsneutralisierende Technologie hat vier Intensitätseinstellungen: Niedrig, Mittel, Hoch und Aus.

POSITION DES DREHKNOPFES ZUR GERUCHSNEUTRALISIERUNG	KLICKS	EINSTELLUNG	EMPFOHLEN FÜR
	1	<b>AUS</b>	<ul style="list-style-type: none"> <li>Wenn Sie nicht aktiv bestrebt sind, Gerüche zu reduzieren. Dies verlängert die Lebensdauer der Duftkartusche.</li> </ul>
	2	<b>LOW (Niedrig)</b>	<ul style="list-style-type: none"> <li>Schwache Gerüche, zum Beispiel der Geruch des Abfallbehälters.</li> <li>Kleine Räume, wie das Bad oder der Eingangsbereich.</li> </ul>
	3	<b>MEDIUM (Mittel)</b>	<ul style="list-style-type: none"> <li>Starke Gerüche, zum Beispiel beim Kochen oder durch Haustiere.</li> <li>Mittelgroße Räume, wie das Schlafzimmer oder die Küche.</li> </ul>
	4	<b>4 HIGH (Hoch)</b>	<ul style="list-style-type: none"> <li>Optimale Leistung zur Geruchsreduzierung.</li> <li>Extreme Gerüche, zum Beispiel Rauch oder anhaltender Brandgeruch.</li> <li>Große Räume, wie das Wohnzimmer.</li> </ul>

**Hinweis:** Die Intensität der geruchsneutralisierenden Technologie kann auch über die Anpassung der Ventilatorgeschwindigkeit gesteuert werden. Weitere Informationen finden Sie im Abschnitt „Optimierung der Ventilatorgeschwindigkeit“.

**LOW (Niedrig):** Drehen Sie den Drehknopf in die Position „Low“, um die Intensität auf die niedrigste Stufe zu senken, wenn das Gerät in Gebrauch ist.

**HIGH (Hoch):** Drehen Sie den Drehknopf in die Position „High“, um die Intensität auf die höchste Stufe zu bringen, wenn das Gerät in Gebrauch ist.

TIPPS

**Entfernung der Duftkartusche**

- Die Duftkartusche lässt sich entfernen, für den Fall, dass die geruchsneutralisierende Technologie nicht gewünscht wird.
- Um die Kartusche zu entfernen, zuerst das Duftkartuschen-Bauteil aus dem Luftreiniger entfernen. Den Griff am Duftkartuschen-Bauteil nach oben klappen und im Uhrzeigersinn drehen, bis die beiden Pfeile aufeinander gerichtet sind. Am Griff ziehen und vom Luftreiniger entfernen.
- Das Duftkartuschen-Bauteil so halten, dass die farbige Basis sichtbar ist, dann die Kartusche gegen den Uhrzeigersinn im Drehknopfgehäuse drehen und entfernen.
- Das Drehknopfgehäuse kann dann in den Luftreiniger eingesetzt werden.

**Wartung erforderlich**

- Tauschen Sie die Kartusche wie empfohlen unter „Austauschen der Duftkartusche“ aus.
- Besuchen Sie [sharkclean.eu](http://sharkclean.eu), um mehr zu erfahren und Ersatzteile zu kaufen.

**Duftstärke nach einiger Zeit**

- Die Duftintensität der geruchsneutralisierenden Technologie kann mit der Zeit abnehmen. Es ist auch möglich, dass kein wahrnehmbarer Duft vorhanden ist. Das ist normal und bedeutet nicht, dass das System nicht funktioniert. Befolgen Sie die Anweisungen zum Auswechseln, um eine kontinuierliche Leistung sicherzustellen.

**Hinweis:** Die geruchsneutralisierende Technologie ist nicht bei allen Modellen der Shark HP300-Serie enthalten.

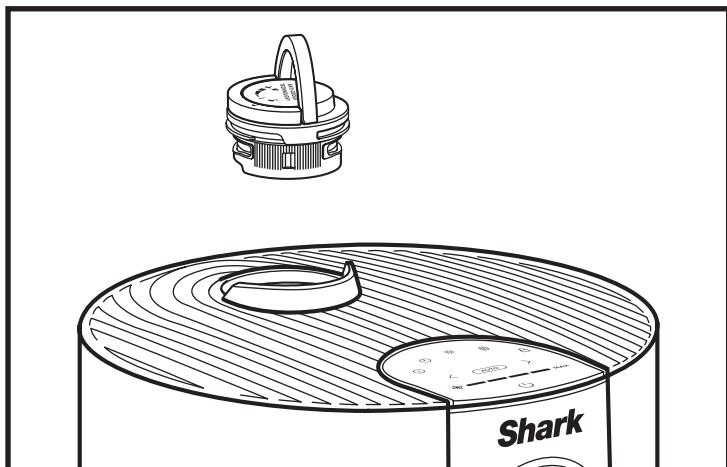

1. DUFTKARTUSCHE ENTNEHMEN

Klappen Sie den Griff nach oben und drehen Sie den Drehknopf gegen den Uhrzeigersinn, bis die beiden Pfeile aufeinander ausgerichtet sind. Ziehen Sie am Griff, um den Drehknopf vom Luftreiniger zu entfernen.

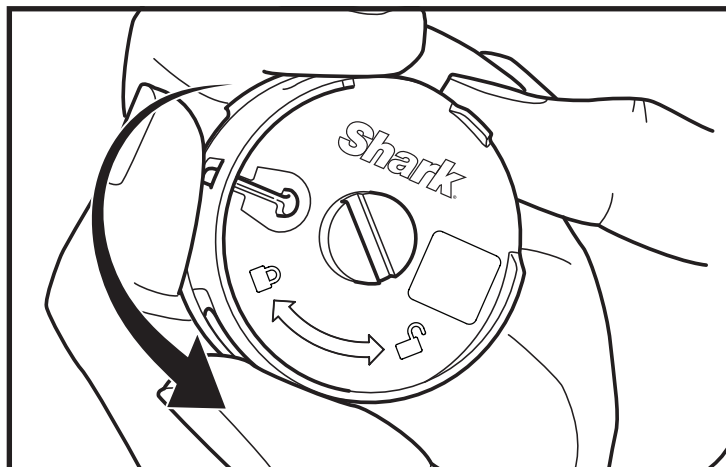

2. ALTE DUFTKARTUSCHE ENTFERNEN

Drehen Sie die Kartusche im Drehknopfgehäuse gegen den Uhrzeigersinn und ziehen die Kartusche heraus, um sie zu entfernen.



3. NEUE KARTUSCHE AUS DER DOSE ENTNEHMEN

Nehmen Sie die neue Duftkartusche aus der versiegelten Verpackung heraus. Lassen Sie die Kartusche bis zur Installation in der Verpackung, um die Lebensdauer zu erhalten.

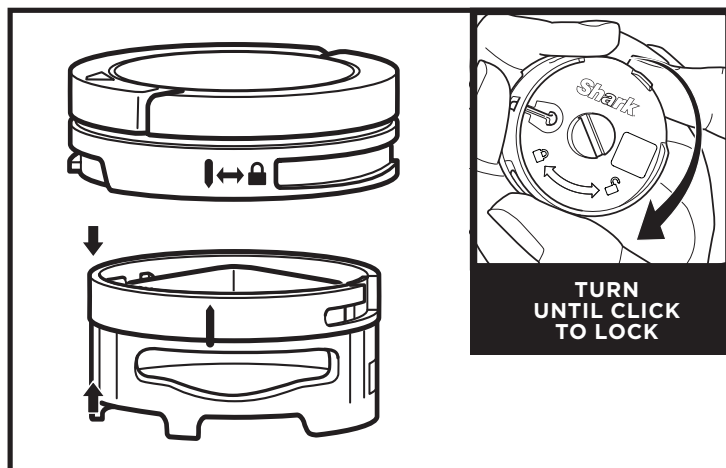

4. NEUE KARTUSCHE IN DREHKNOPF EINSETZEN

Bringen Sie den gelben Pfeil auf der Innenseite der Kartusche in eine Position mit dem gelben Pfeil an der Seite des Drehknopfgehäuses und setzen dann die Kartusche in den Drehknopf ein. Drehen Sie die Kartusche im Uhrzeigersinn, bis sie einrastet.

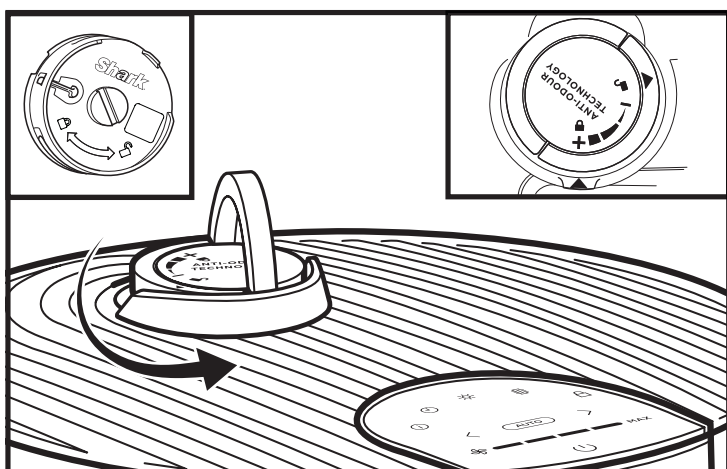

5. DREHKNOPF ZUR GERUCHSNEUTRALISIERUNG INSTALLIEREN

Richten Sie den Pfeil auf der Drehknopfabdeckung auf den Pfeil auf dem Luftreiniger aus und setzen Sie den Drehknopf wieder in den Luftreiniger ein. Drehen Sie den Drehknopf gegen den Uhrzeigersinn, bis er mit einem Klick in der Intensitätseinstellung einrastet. Drehen Sie noch weiter, um die Intensität zu ändern.

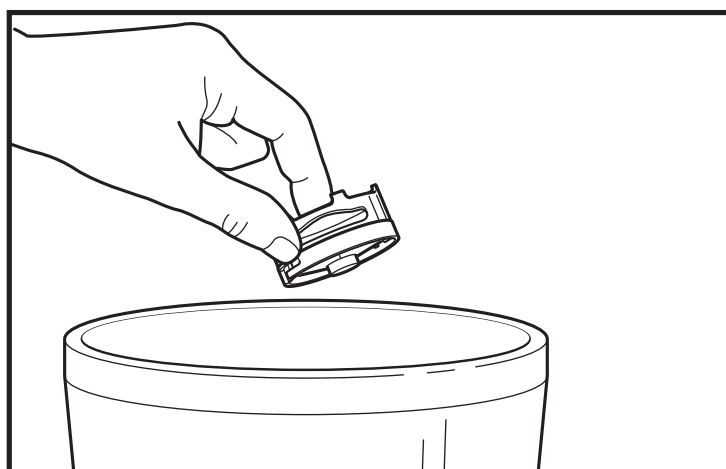

6. GEBBRAUCHTE KARTUSCHE ENTSORGEN

Entsorgen Sie die alte Kartusche im Abfallbehälter.

**Hinweis:** Für eine optimale Leistung der geruchsneutralisierenden Technologie sollten die Kartuschen alle drei Monate oder nach Bedarf ausgetauscht werden.

Zusätzliches Zubehör und Ersatzfilter sind verfügbar auf [sharkclean.eu](http://sharkclean.eu)



**Kartuschen für die geruchsneutralisierende Technologie (2)**

Zwei Ersatzkartuschen, die vor unangenehmen Gerüchen schützen und für frischeren Duft in der Wohnung sorgen. Wir empfehlen, die Kartuschen in Ihrem Luftreiniger alle drei Monate oder nach Bedarf auszutauschen. Der Drehknopf zur Einstellung der Intensität der geruchsneutralisierenden Technologie wird separat verkauft.



**Fernbedienung**

Verwenden Sie Ihre Fernbedienung, um Ihren Luftreiniger aus der Ferne zu bedienen.

**TASTEN DER FERNBEDIENUNG**

1. **Ein/Aus:** Schaltet den Luftreiniger ein/aus.
2. **Luftinformationen:** Zwischen den Optionen zur Anzeige des Luftreinigungsstatus wechseln.
3. **Auto:** Aktiviert den Auto-Modus.
4. **Helligkeit:** Passt die Helligkeit an.
5. **Ventilatorgeschwindigkeit:** Passt die Ventilatorgeschwindigkeit an.
6. **Abschaltungstimer:** Stellt den Abschaltungstimer ein.



## ZWEI (2) JAHRE BESCHRÄNKTE GARANTIE FÜR HP300EU

Wenn Sie als Verbraucher ein Produkt in Deutschland kaufen, erhalten Sie automatisch Ihre gesetzlichen Gewährleistungsrechte hinsichtlich der Mangelfreiheit des jeweiligen Produktes. Sie können diese gesetzlichen Rechte Ihrem Einzelhändler, bei dem Sie das Produkt erworben haben, gegenüber geltend machen oder uns gegenüber, sofern Sie das Produkt direkt bei Shark erworben haben. Die Inanspruchnahme dieser gesetzlichen Rechte ist unentgeltlich.

Allerdings haben wir bei Shark so großes Vertrauen in die Qualität unserer Produkte, dass wir Ihnen eine zusätzliche Herstellergarantie von zwei (2) Jahren bieten. Diese Garantie schränkt Ihre gesetzlichen Rechte aus dem Kaufvertrag mit dem Einzelhändler, bei dem Sie das Produkt erworben haben, oder die Verpflichtungen Ihres Einzelhändlers aus dem Kaufvertrag mit ihm nicht ein. Das gilt auch gegenüber uns, wenn Sie das Produkt direkt von Shark erworben haben.

Nachfolgend werden die Bedingungen und der Umfang unserer Herstellergarantie beschrieben, die SharkNinja Germany GmbH, Rotfeder-Ring 9, 60327 Frankfurt am Main (Deutschland) gibt.

### Shark®-Garantie

Ein Haushaltsgerät bedeutet eine beträchtliche Investition. Ihr neues Gerät sollte daher so lange wie möglich funktionieren. Die Garantie spielt dabei eine wichtige Rolle und spiegelt wider, wie viel Vertrauen der Hersteller in sein Produkt und die Herstellungsqualität hat

### Wie lang ist die Garantie auf unsere Produkte?

Da wir großes Vertrauen in unser Design und die Qualitätskontrolle setzen, ist die Garantie für Ihr Produkt für eine Dauer von zwei (2) Jahren ab dem Kaufdatum gültig.

### Wo ist die Garantie räumlich gültig?

Bitte beachten Sie, dass die zwei Jahres-Garantie für alle Produkte Geltung hat, die bei einem Händler (online und offline) mit Sitz in der EU gekauft wurden.

### Wie mache ich die Garantie geltend?

Wenden Sie sich hierzu bitte an unseren Kundendienst. Unsere Kundendienst-Helpline (**0800 000 9063**) ist von Montag bis Freitag von 9.00 bis 18.00 Uhr für Sie da. Der Anruf ist kostenlos, und Sie werden sofort zu einem Mitarbeiter von uns durchgestellt. Halten Sie hierzu auch bitte Ihren Kaufbeleg bereit. Bitte bewahren Sie den Kaufbeleg immer auf. Wenn ein Garantiefall eintritt, brauchen wir den Kaufbeleg, um zu prüfen, ob die Informationen, die Sie uns gegeben haben, korrekt sind. Wenn Sie keinen gültigen Kaufbeleg vorlegen können, verlieren Sie dadurch Ihren Garantieanspruch.

Sie können unserem Kundendienst auch eine E-Mail an [kundendienst-de@sharkninja.com](mailto:kundendienst-de@sharkninja.com) schicken. Bitte fügen Sie auch hier eine Kopie Ihres Kaufbeleges bei und schildern Sie uns Ihren Garantiefall so detailliert wie möglich.

Wenn Sie uns mit einem Garantieanspruch kontaktieren, werden wir in erster Linie entsprechende Fehlerbehebungsmaßnahmen mit Ihnen durchführen und, je nach Ergebnis, den weiteren Verlauf mit Ihnen besprechen. In den meisten Fällen werden wir Ihnen Ersatzteile schicken oder Ihr Gerät komplett ersetzen, falls der Fehler nicht mit einem Ersatzteil gelöst werden kann.

Sie erhalten auch Online-Unterstützung unter [www.sharkclean.eu](http://www.sharkclean.eu)

### Wie registriere ich meine Garantie?

Sie können Ihre Garantie innerhalb von 28 Tagen ab dem Kaufdatum online registrieren.

Um Zeit zu sparen, halten Sie bitte die folgenden Informationen zu Ihrem Gerät bereit:

- Modellnummer
- Seriennummer (falls verfügbar)
- Kaufdatum des Produkts (Kauf- oder Lieferbeleg)

Um sich zu registrieren, besuchen Sie bitte [www.sharkclean.eu](http://www.sharkclean.eu)

### Welche Vorteile habe ich von der Registrierung meiner Garantie?

Die Registrierung der Garantie ist keine Voraussetzung für deren Geltendmachung. Wenn Sie Ihre Garantie aber registrieren, können Sie auch unseren Newsletter mit Tipps, Ratschlägen und Gewinnspielen abonnieren. Über den Newsletter erhalten Sie aktuelle Nachrichten zu neuen Technologien und Produkten von Shark. Wenn Sie Ihre Garantie online registrieren, erhalten Sie sofort eine Bestätigung, dass Ihre Daten bei uns eingegangen sind.

Details zu unserer Datenschutzrichtlinie finden Sie unter [www.sharkclean.eu](http://www.sharkclean.eu)

### Was wird durch die Garantie abgedeckt?

Reparatur oder Ersatz Ihres Produkts (nach Wahl von uns), einschließlich aller Teile und der Arbeitszeit bei Konstruktions-, Material- und Verarbeitungsfehlern (inklusive Transport- und Versandkosten).

### Was wird durch die Garantien nicht abgedeckt?

- Normaler Verschleiß.
- Versehentliche Beschädigungen, Fehler, verursacht durch fahrlässigen Gebrauch oder nachlässige Pflege, Fehlbedienung, Vernachlässigung, achtlose oder unsachgemäße Handhabung des Haushaltsgerät, die nicht in Übereinstimmung mit den Anweisungen in der mitgelieferten Bedienungsanleitung von Shark® zu Ihrem Gerät erfolgt.
- Gebrauch des Luftreinigers zu anderen Zwecken als dem normalen Gebrauch im Haushalt.
- Der Gebrauch von Teilen, die nicht in Übereinstimmung mit den Anweisungen in der Bedienungsanleitung montiert oder installiert wurden.
- Verwendung von Teilen und Zubehör, die keine Originalkomponenten von Shark® sind.
- Fehlerhafte Installation (außer, wenn die Installation von Shark durchgeführt wurde).
- Wenn Reparaturen oder Änderungen, die nicht von Shark und seinen Handelsvertretern oder Vertragshändlern, sondern von Dritten durchgeführt wurden, es sei denn, Sie können nachweisen, dass die Reparaturen oder Änderungen, die von anderen durchgeführt wurden, nicht mit dem Mangel zusammenhängen, für den Sie die erweiterte Garantie ausüben.

### Was geschieht, wenn meine Garantie ausläuft?

Shark stellt keine Geräte her, die nur für eine begrenzte Zeit funktionieren. Wir wissen es zu schätzen, wenn Kunden ihren Luftreiniger auch nach Ablauf der Garantiefrist reparieren lassen möchten. Bitte kontaktieren Sie in diesem Falle unsere Kundendienst-Helpline unter der Rufnummer **0800 000 9063**, und fragen Sie nach unserem Kundenprogramm für abgelaufene Garantien.

### Wo kann ich Originalersatzteile und Originalzubehör von Shark kaufen?

Ersatzteile und Zubehör von Shark werden von denselben Ingenieuren entwickelt, die auch Ihr Shark entwickelt haben. Die vollständige Palette der Ersatz- und Zubehörteile von Shark für alle Shark-Geräte finden Sie unter [www.sharkclean.eu](http://www.sharkclean.eu)

## WICHTIGE INFORMATIONEN

### REGISTRIEREN SIE IHREN KAUF



[sharkclean.eu/register-guarantee](http://sharkclean.eu/register-guarantee)

### BEWAHREN SIE DIE FOLGENDEN INFORMATIONEN GUT AUF

Modellnummer: \_\_\_\_\_

Seriennummer: \_\_\_\_\_

Kaufdatum: \_\_\_\_\_  
(Bewahren Sie die Quittung sorgfältig auf)

Gekauft bei: \_\_\_\_\_

### TECHNISCHE DATEN

Netzspannung: 220-240V 50-60Hz

Leistung: 54W

Vorteile der Registrierung Ihres Produkts und der Erstellung eines Kontos:

- Sie erhalten einfacher und schneller Produkt-Support und Zugriff auf Garantieinformationen
- Sie erhalten Zugang zu Anleitungen zur Fehlerbehebung und Produktpflege
- Sie gehören zu den Ersten, die über exklusive Produkt-Werbeaktionen informiert werden

**TIPP:** Sie finden die Modell- und Seriennummer auf dem QR-Code-Etikett auf der Unterseite des Geräts.

### ENTNAHME UND ENTSORGUNG VON BATTERIEN

**Die Fernbedienung dieses Produkts nutzt eine Lithium-Knopfbatterie. Sobald die Batterie nicht mehr geladen ist, sollte sie aus der Fernbedienung entfernt und recycelt werden. Die Batterie NICHT verbrennen oder kompostieren.**

Sollten Sie Ihren Lithium-Akku austauschen müssen, entsorgen oder recyceln Sie ihn gemäß den örtlichen Verordnungen und Vorschriften. In einigen Gegenden ist es illegal, Lithium-Akkus im Hausmüll oder in festen Siedlungsabfällen zu entsorgen. Bringen Sie verbrauchte Batterien zum Recycling in eine autorisierte Recyclinganlage oder ins Geschäft. Wenden Sie sich an Ihr örtliches Recyclingzentrum, um zu erfahren, wo Sie die verbrauchte Batterie abgeben können.



## NOTICE D'UTILISATION

### CONSIGNES DE SÉCURITÉ IMPORTANTES

APPAREIL DESTINÉ UNIQUEMENT À UN USAGE DOMESTIQUE

#### **⚠ AVERTISSEMENT**

**AFIN DE RÉDUIRE LES RISQUES D'INCENDIE, DE CHOC ÉLECTRIQUE OU DE BLESSURE :**

##### AVERTISSEMENTS GÉNÉRAUX

1. **N'utilisez PAS** l'appareil avec un cordon d'alimentation ou une prise endommagés. Consultez les autorités locales chargées des déchets pour obtenir des informations sur les possibilités de recyclage et/ou de mise au rebut.
2. **Ne faites PAS** passer le cordon d'alimentation sous un revêtement de sol souple, type moquette. **Ne faites PAS** passer le cordon d'alimentation sous un tapis de couloir, etc. **Ne faites PAS** passer le cordon d'alimentation sous un meuble ou un appareil. Placez le cordon d'alimentation loin des zones de passage et à un endroit où l'on ne risque pas de trébucher dessus.
3. Si le cordon d'alimentation est détérioré, faites-le remplacer par le fabricant, son personnel de maintenance ou des personnes de qualifications similaires, pour des raisons de sécurité.
4. Cet appareil ne doit être placé que sur des surfaces planes et sèches.
5. Cet appareil n'est pas conçu pour être utilisé par des personnes (y compris les enfants) dont les capacités physiques, sensorielles ou mentales sont réduites, ou présentant un manque d'expérience et de connaissances, à moins que celles-ci ne soient supervisées ou aient reçu des instructions concernant l'utilisation de l'appareil par une personne responsable de leur sécurité.
6. Les enfants doivent être surveillés afin qu'ils ne jouent **PAS** avec l'appareil.
7. Le nettoyage et l'entretien par l'utilisateur ne doivent pas être effectués par des enfants sans surveillance.
8. Avant toute manipulation de nettoyage ou d'entretien, l'appareil doit être débranché de la prise électrique.
9. **Ne manipulez PAS** la prise ou l'appareil avec les mains mouillées.
10. **N'utilisez PAS** l'appareil sans le filtre.
11. Utilisez uniquement des filtres et accessoires de la marque Shark®.
12. Veillez à **NE PAS** endommager le cordon d'alimentation :
  - a) **NE déplacez PAS** et **NE transportez PAS** l'appareil en tirant sur le cordon ou en s'en servant comme d'une poignée.
  - b) **NE débranchez PAS** l'appareil en tirant sur le cordon. Débranchez-le en tirant sur la prise.
  - c) **NE passez PAS** sur le cordon avec l'appareil, ne coincez pas le cordon dans une porte, ne le faites pas passer sur des arêtes tranchantes ou des angles vifs, et ne le faites pas passer à proximité de surfaces chaudes.
13. Veillez à **NE PAS** utiliser l'appareil si une ouverture est bouchée ; enlevez la poussière, les peluches, les cheveux et tout ce qui peut gêner le passage de l'air.
14. **N'utilisez PAS** l'appareil si l'air ne circule pas correctement. Si les passages d'air sont bouchés, éteignez l'appareil et débranchez-le de la prise électrique. Débouchez les passages d'air avant de rebrancher et de remettre en marche l'appareil.
15. **N'utilisez PAS** l'appareil s'il ne fonctionne pas correctement, s'il est tombé au sol ou dans l'eau, ou s'il a été endommagé ou laissé à l'extérieur.
16. **NE posez PAS** l'appareil sur des surfaces instables, comme des chaises ou des tables.
17. **N'utilisez PAS** l'appareil dans les endroits suivants :
  - a) Surfaces humides ou mouillées
  - b) Zones extérieures
  - c) Espaces fermés pouvant contenir des vapeurs ou fumées explosives ou toxiques (essence à briquet, carburant, kérosène, peinture, diluants à peinture, produits antimites ou poussières inflammables)

18. Désactivez toutes les commandes avant de brancher ou de débrancher l'appareil.
19. Débranchez l'appareil lorsqu'il n'est pas utilisé ou avant de procéder à toute opération d'entretien général ou de nettoyage. Pour l'entretien du filtre à poussière en maille, veuillez vous reporter à la section relative à l'entretien du filtre à poussière en maille.
20. Lavez à la main les pièces extérieures/en plastique dur/non électroniques avec de l'eau seulement. Ne l'immergez pas. L'utilisation de produits chimiques pourrait endommager l'appareil.
21. Après le nettoyage de routine, assurez-vous que le filtre est bien remis en place.

##### TECHNOLOGIE ANTI-ODEUR

22. Lorsque vous manipulez la cartouche dotée de la Technologie Anti-odeur, respectez les consignes suivantes :
  - a) **N'essayez PAS** de démonter la cartouche dotée de la Technologie Anti-odeur.
  - b) Évitez tout contact direct avec le diffuseur de parfum de la cartouche.
  - c) **N'inhalez PAS** directement le parfum provenant de la cartouche dotée de la Technologie Anti-odeur.
  - d) Tenez la cartouche à l'écart des enfants et des animaux de compagnie.
  - e) Tenez la cartouche à l'écart de la chaleur, des étincelles et des flammes nues.
  - f) **N'exposez PAS** la cartouche à la lumière directe du soleil.
  - g) Évitez tout contact avec les tissus et les surfaces dotées d'une finition.

##### CARTOUCHE DE PARFUM : PREMIERS SECOURS

- a) Contact avec les yeux : Retirez les lentilles de contact, le cas échéant. Rincez en continu à l'eau pendant plusieurs minutes.
  - b) Contact avec la peau : Lavez-vous soigneusement les mains après manipulation. En cas d'irritation ou d'éruption cutanée, consultez un médecin.
  - c) Inhalation : Déplacez la personne vers une source d'air frais si elle présente des symptômes respiratoires. Si les symptômes persistent, consultez un médecin.
  - d) Ingestion : **NE provoquez PAS** le vomissement. Consultez un médecin.
23. Mettez les piles au rebut selon les directives en vigueur. Gardez les piles en permanence hors de portée des enfants. Même les piles usées peuvent causer des blessures.

#### **⚠ AVERTISSEMENT :**

**Risque de brûlure chimique. Gardez les piles hors de portée des enfants.**

Ce produit contient une pile plate/Cadran au lithium. L'ingestion accidentelle d'une pile plate/Cadran au lithium, qu'elle soit neuve ou usée, peut provoquer des brûlures internes graves et entraîner la mort en seulement 2 heures. Gardez toujours le compartiment à pile fermé, ne l'ouvrez que pour changer la pile. Si le compartiment à pile ne se ferme pas correctement, cessez d'utiliser l'appareil, retirez la pile et conservez-la hors de portée des enfants. Si vous avez des raisons de croire qu'une pile a pu être avalée ou insérée dans une quelconque partie du corps, consultez immédiatement un médecin.

**Composants :**

1. Grilles de sortie d'air
2. Cadran de la Technologie Anti-odeur
3. Panneau de commande
4. Écran avant
5. Base du purificateur d'air
6. Grilles d'entrée d'air
7. Filtrés à poussière en maille
8. Filtre HEPA
9. Porte du filtre HEPA



**CONSEILS D'INSTALLATION DE VOTRE PURIFICATEUR D'AIR**

- Veillez à ce que le panneau avant de l'appareil ne soit pas orienté face au mur le plus proche.
- Ne déplacez pas l'appareil lorsqu'il est en marche. Mettez l'appareil hors tension et débranchez-le avant de le déplacer.
- Assurez-vous que les grilles d'entrée d'air ne sont pas obstruées.
- Ne posez rien sur le purificateur d'air.
- Ne placez pas le purificateur d'air à proximité d'une source de chaleur ou d'un radiateur.
- Conservez le purificateur d'air à l'abri des rayons directs du soleil et évitez de le mettre en contact avec de l'eau ou tout autre liquide.
- Lorsque le purificateur d'air est en marche, veillez à ce que toutes les portes et fenêtres à proximité restent fermées.
- Évitez d'utiliser l'appareil dans des environnements très humides.

**Remarque :** La Technologie Anti-odeur n'est pas incluse dans tous les produits de la série Shark HP300.



1. **NE** branchez PAS le purificateur d'air. Commencez par retourner délicatement le purificateur d'air et placez-le sur une surface plane. Faites pivoter la porte du filtre dans le sens inverse des aiguilles d'une montre pour la déverrouiller et accéder au filtre HEPA.



2. Sortez le filtre HEPA de son emballage plastique. Réinstallez le filtre HEPA dans un sens ou dans l'autre.

Retirez le filtre HEPA de l'emballage plastique



3. Lorsque le filtre HEPA est réinstallé, tournez la porte du filtre dans le sens des aiguilles d'une montre, jusqu'à entendre un clic.



4. Cartouche anti-odeur facultative N'a pas besoin d'être insérée pour que le purificateur d'air fonctionne

Insérez la cartouche dotée de la Technologie Anti-odeur

8cm minimum

4. Installez le purificateur d'air sur une surface plane, à au moins 8 cm des murs et objets environnants. Si votre purificateur d'air est équipé d'une cartouche Anti-odeur, suivez les consignes pour l'installer.

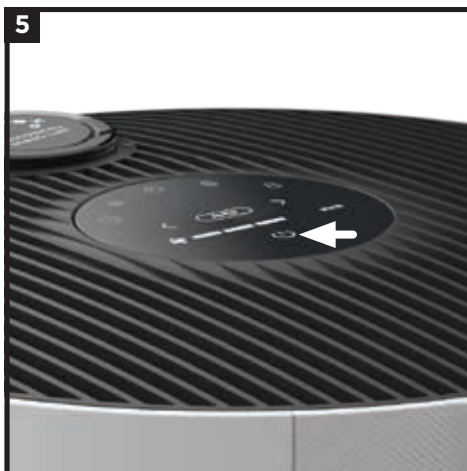

5. Retirez avec précaution l'autocollant jaune sur le dessus du purificateur d'air pour accéder au panneau de commande. Branchez le purificateur d'air sur une prise électrique et appuyez sur la touche d'alimentation située sur le panneau de commande supérieur.



6. Lorsque le purificateur d'air est sous tension, il commence l'analyse de la qualité de l'air, indiquée par les signaux lumineux rotatifs. Après quelques secondes, le purificateur d'air affiche le statut de la qualité actuelle de l'air.

**Remarque :** La technologie de filtre HEPA permet d'utiliser le même filtre HEPA jusqu'à 5 ans\*.  
\* Test conforme à la norme GB/T18801-2015 P.CCM, basé sur CADR diminué à 50 %, 28 m<sup>2</sup> de surface de nettoyage et 12 heures de fonctionnement quotidien à la puissance MAX du ventilateur.

Le purificateur d'air est équipé d'un panneau de commande sur le dessus de l'appareil et d'un écran d'affichage sur le devant de l'appareil.

PANNEAU DE COMMANDE SUPÉRIEUR



ÉCRAN D’AFFICHAGE AVANT

Affiche l'état actuel de la qualité de l'air en fonction du mode Informations sur la qualité de l'air sélectionné sur le panneau de commande supérieur.



TOUCHES DU PANNEAU DE COMMANDE SUPÉRIEUR

- Marche/Arrêt** : Permet d'allumer et d'éteindre l'appareil.
- Mode Auto** : Permet d'activer le mode Auto. Avec ce réglage, la vitesse de ventilation s'ajuste automatiquement en fonction des mesures en temps réel de la qualité de l'air. Lorsque la qualité de l'air s'améliore, la vitesse de ventilation diminue. Si elle se dégrade, la vitesse du ventilateur augmente. Laissez votre appareil en mode Auto pour optimiser la durée de vie du filtre et bénéficier de performances optimales.
- Vitesse du ventilateur** : Permet de régler la vitesse du ventilateur. 5 réglages de vitesse sont disponibles : 1 Silencieux, 2 Faible, 3 Moyenne, 4 Élevée, 5 Maximum. Sélectionnez le réglage à l'aide des flèches du panneau de commande. Remarque : Si la vitesse du ventilateur est modifiée manuellement, le mode Auto se désactive. Pour obtenir des conseils et informations supplémentaires, consultez la section Optimiser la vitesse du ventilateur.
- Informations sur la qualité de l'air** : Permet d'afficher toutes les options de purification de l'air. Reportez-vous à la section Réglages du mode Informations sur la qualité de l'air pour plus d'informations.
- Minuteur** : Permet de définir le nombre d'heures pendant lesquelles le purificateur d'air doit fonctionner avant de s'éteindre automatiquement. Le minuteur peut être réglé de 1 à 12 heures.
- Luminosité** : Permet de régler la luminosité de l'écran d'affichage avant et du panneau de commande supérieur. 3 options sont disponibles : luminosité maximale, moyenne ou faible. En mode faible, le purificateur d'air continue de fonctionner avec la lumière LED éteinte, ce qui est parfait pour la nuit.
- Durée de vie des filtres à poussière** : Permet de voir la durée de vie restante des filtres à poussière en maille avant qu'un entretien supplémentaire ne soit nécessaire. Lorsque la durée de vie atteint 0 %, l'icône du filtre clignote pour indiquer que l'accumulation de débris doit être contrôlée dans les filtres à poussière en maille. Reportez-vous à la section Entretien des filtres à poussière en maille pour plus d'informations.
- Sécurité enfant** : Appuyez sur la touche pendant deux secondes pour verrouiller les touches du panneau de commande supérieur. Pour déverrouiller, appuyez à nouveau sur la touche pendant deux secondes.
- Conseils et astuces :**
- Optimisation des performances en mode Éco** : Lorsque la qualité de l'air atteint 100 % pendant 5 minutes en mode Auto, votre purificateur d'air passe en mode Éco. Cela permet d'optimiser la durée de vie des filtres de votre appareil.
- Désactivation des signaux sonores** : Pour désactiver les signaux sonores de notification, appuyez simultanément sur les touches Informations sur la qualité de l'air et Sécurité enfant pendant deux secondes. Pour les réactiver, appuyez à nouveau sur les deux touches pendant deux secondes.

RÉGLAGES DU MODE INFORMATIONS SUR LA QUALITÉ DE L'AIR

Le capteur intégré détecte la qualité de l'air pour vous fournir des informations en temps réel. Utilisez la touche INFORMATIONS SUR LA QUALITÉ DE L'AIR pour accéder aux différentes options d'affichage de la qualité de l'air.

INFORMATIONS	ÉCRAN AVANT	RELEVÉS EN TEMPS RÉEL
STATUT (%)		Affiche l'indice de la qualité de l'air : • <b>Médiocre</b> : 0 à 69 % • <b>Moyenne</b> : 70 à 84 % • <b>Bonne</b> : 85 à 100 % Pour calculer l'indice de qualité de l'air affiché sous forme de pourcentage, le purificateur utilise les normes de qualité de l'air relatives aux particules fines (PM) déterminées par l'EPA (United States Environmental Protection Agency).
TAILLE DES PARTICULES		<b>La valeur PM (« particulate matter », particules fines) représente la quantité de particules en suspension dans l'air, mesurée en microgrammes (µg) par mètre cube. Votre purificateur d'air mesure trois tailles de particules : PM1, PM2.5 et PM10.</b>
PM1		Affiche la quantité de particules de taille PM1 dans l'air, notamment les allergènes ultrafins.
PM2.5		Affiche la quantité de particules de taille PM2.5 dans l'air, notamment la fumée.
PM10		Affiche la quantité de particules de taille PM10 dans l'air, notamment la poussière et le pollen.



## COMPRENDRE LA QUALITÉ DE VOTRE AIR

Les anneaux sur l'écran avant changent de couleur en fonction de l'évolution de la qualité de l'air, ce qui vous permet de surveiller facilement ce paramètre, même si vous êtes loin de l'appareil.

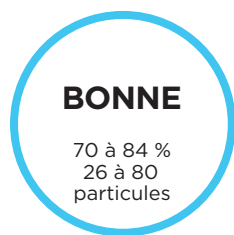

Un anneau bleu signifie que la qualité de l'air est bonne, avec un faible niveau de concentration de particules.

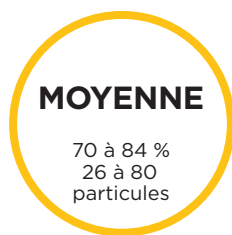

Un anneau orange signifie que la qualité de l'air est moyenne, avec un niveau modéré de concentration de particules. Pour un résultat plus satisfaisant, augmentez la vitesse du ventilateur ou sélectionnez le mode Auto.



Un anneau rouge signifie que la qualité de l'air est médiocre, avec un niveau élevé de concentration de particules. Pour un résultat plus satisfaisant, augmentez la vitesse du ventilateur ou sélectionnez le mode Auto.

**Remarque :** Le capteur de qualité de l'air utilise un comptage cumulatif des particules de toutes tailles pour déterminer l'état de la purification de l'air.

## OPTIMISER LA VITESSE DU VENTILATEUR

Votre purificateur d'air est équipé de 5 réglages de vitesse du ventilateur. Vous pouvez l'ajuster pour optimiser vos performances de nettoyage.

ÉCRAN	VITESSE	USAGE OPTIMAL
	<b>AUTO</b>	Optimisation de la durée de vie du filtre HEPA
	<b>1-2</b>	Fonctionnement silencieux
	<b>3-4</b>	Réduction des odeurs.
	<b>5 (MAX)</b>	Purification maximale et capture des débris.

## DÉPANNAGE ET QUESTIONS FRÉQUENTES

<b>Produit</b>	<b>Quels sont les réglages recommandés ?</b>	Nous recommandons d'utiliser ce purificateur d'air en mode Auto. Le mode Auto s'appuie sur le capteur de particules de l'appareil pour ajuster automatiquement la vitesse du ventilateur. Les vitesses de ventilation plus élevées sont les plus efficaces pour réduire les odeurs et capturer les débris.
	<b>Où dois-je installer mon purificateur d'air ?</b>	Nous recommandons d'installer le purificateur d'air dans la pièce de votre maison où il y a le plus d'activité. Cela permet de débarrasser l'air des polluants et des odeurs au fur et à mesure qu'ils sont émis.
	<b>En quoi consiste le mode Éco ?</b>	Lorsque la qualité de l'air atteint 100 % pendant 5 minutes en mode Auto, votre purificateur d'air passe en mode Éco. Le ventilateur s'éteint jusqu'à ce qu'un nombre significatif de particules soit détecté, optimisant ainsi la durée de vie du filtre HEPA.
	<b>Puis-je désactiver les sons du purificateur d'air, afin qu'il n'émette pas de signal sonore lorsque l'on appuie sur les touches ?</b>	Pour désactiver les signaux sonores de notification, appuyez simultanément sur les touches Informations sur la qualité de l'air  et Sécurité enfant  pendant deux secondes. Pour les réactiver, appuyez à nouveau sur les deux touches pendant deux secondes.
	<b>Pourquoi les touches du panneau de commande supérieur ne fonctionnent-elles pas ?</b>	La sécurité enfant de votre purificateur d'air est peut-être activée. Appuyez sur la touche Sécurité enfant  pendant 2 secondes pour modifier ce réglage.
<b>Qualité de l'air</b>	<b>Pourquoi la qualité de l'air est-elle toujours à 100 % ?</b>	Si votre purificateur d'air affiche un anneau bleu, la qualité de l'air est bonne. Ce paramètre fluctue toutefois en fonction des polluants qui pénètrent dans votre maison. Des activités comme fumer, cuisiner, dépoussiérer ou vaporiser des produits d'entretien (entre autres) peuvent polluer votre air. Notre technologie Auto IQ suit cette fluctuation en temps réel et s'ajuste lorsqu'elle détecte des particules. Pour déterminer si le capteur fonctionne correctement, vaporisez une petite quantité de parfum ou un produit de nettoyage en aérosol près du capteur situé à l'arrière du purificateur d'air. Rendez-vous sur <a href="http://sharkclean.eu/support">sharkclean.eu/support</a> pour plus d'informations.
	<b>Pourquoi la qualité de l'air n'est-elle jamais à 100 % ?</b>	Si la qualité de l'air n'atteint jamais 100 %, assurez-vous que le filtre HEPA est correctement installé sans son emballage plastique d'origine. Des activités comme fumer, allumer des bougies, utiliser un humidificateur, ouvrir une fenêtre et cuisiner (entre autres) peuvent ajouter davantage de polluants dans l'air. Observez votre environnement et éliminez tout ce qui pourrait être à l'origine d'une mauvaise qualité de l'air. Nous recommandons également d'éteindre l'appareil et de le débrancher. Localisez ensuite le capteur d'état de l'air à l'arrière du purificateur d'air et utilisez un tuyau d'aspirateur à main avec accessoire pour nettoyer la zone autour du capteur d'état de l'air.
<b>Filtre à poussière en maille</b>	<b>À quoi servent les filtres situés de part et d'autre du purificateur d'air ?</b>	Ces filtres à poussière en maille faciles à nettoyer capturent les gros débris tels que les cheveux, la poussière et les peluches pour protéger le filtre HEPA à trois couches. L'entretien des filtres à poussière en maille est nécessaire lorsque cela est indiqué sur l'écran avant.
	<b>Comment savoir quand nettoyer ces deux filtres ?</b>	Lorsque les filtres à poussière en maille doivent être entretenus, l'écran avant affiche un anneau rouge clignotant ainsi que le texte « check dust filters » (vérifier les filtres à poussière). Reportez-vous à la section Entretien des filtres à poussière en maille pour plus d'informations.
<b>Filtre HEPA</b>	<b>Puis-je laver le filtre HEPA ?</b>	Non, le filtre HEPA n'est pas lavable. Évitez de le mettre au contact de l'eau.

**Service client**  
Rendez-vous sur [sharkclean.eu](http://sharkclean.eu) pour plus d'informations.

**Remarque :** La Technologie Anti-odeur n'est pas incluse dans tous les produits de la série Shark HP300.

**Contrôler les filtres à poussière en maille :**

Lorsque les filtres à poussière en maille doivent être entretenus, l'écran avant se présente comme suit avec un anneau rouge clignotant :



**Nettoyer les filtres à poussière en maille :**

Lorsque le message Check Dust Filters (Vérifier les filtres à poussière) apparaît sur l'écran avant, retirez les filtres à poussière et vérifiez la présence de débris.

Si un entretien est nécessaire, assurez-vous de **GARDER LE PURIFICATEUR D'AIR BRANCHÉ** et en marche, et effectuez les étapes suivantes :



**1. LOCALISER ET RETIRER LES FILTRES À POUSSIÈRE EN MAILLE**

Faites glisser délicatement les filtres vers le haut pour les retirer. Vérifiez que les grilles ne sont pas encrassées par de la poussière et des débris.

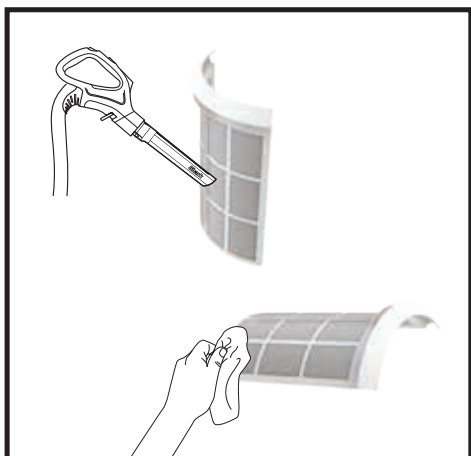

**2. NETTOYER LES FILTRES À POUSSIÈRE**

Utilisez un aspirateur à basse vitesse avec une brosse douce **OU** un chiffon pour enlever les débris des grilles. **N'utilisez PAS de nettoyeurs chimiques abrasifs.**

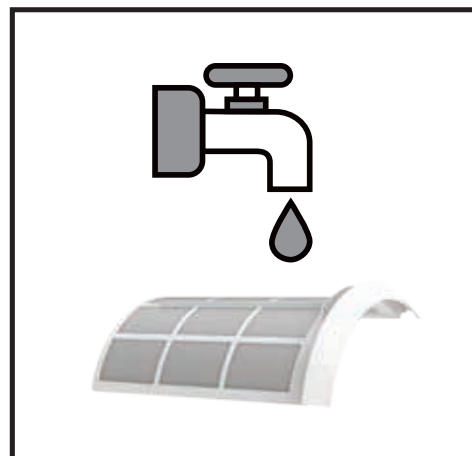

**3. NETTOYAGE SUPPLÉMENTAIRE (FACULTATIF)**

Si un nettoyage supplémentaire est nécessaire, éteignez le purificateur d'air et rincez les filtres à poussière en maille sous l'eau courante à température ambiante. Veillez à sécher complètement les grilles pendant 28 heures avant de les réinstaller. **N'UTILISEZ PAS** le purificateur d'air lorsque les filtres en maille sont mouillés.



**4. RÉINSTALLER LES FILTRES À POUSSIÈRE EN MAILLE**

Assurez-vous que le purificateur d'air est en marche et réinsérez délicatement les filtres à poussière en maille dans les fentes situées sur les côtés. Veillez à bien enfoncer chaque filtre à poussière jusqu'à ce qu'ils affleurent la base du purificateur d'air.



**5. PROCÉDER AU RECALIBRAGE**

Une fois les deux filtres à poussière en maille nettoyés et réinstallés, le purificateur d'air se recalibre et commence à analyser la qualité de l'air, comme l'indiquent les voyants rotatifs.

**Remarque :** Pour réinitialiser manuellement l'indicateur Check Dust Filters (vérifier les filtres à poussière), appuyez pendant 1-2 seconde sur l'icône du filtre sur le panneau de commande supérieur.



**Remarque :** La technologie de filtre HEPA permet d'utiliser le même filtre HEPA jusqu'à 5 ans\*.  
\*Test conforme à la norme GB/T18801-2015 P.CCM, basé sur CADR diminué à 50%, 28 m<sup>2</sup> de surface de nettoyage et 12 heures de fonctionnement quotidien à la puissance MAX du ventilateur.

**Remarque:** Débranchez le purificateur d'air lors de toute opération de nettoyage ou d'entretien (autre que le contrôle des filtres à poussière en maille).

**Nettoyage extérieur :**

Pour un résultat optimal, nettoyez l'extérieur de l'appareil tous les deux mois ou dès que nécessaire. Utilisez un chiffon en microfibre pour enlever la poussière. Puis nettoyez l'extérieur à l'aide d'un chiffon en microfibre humidifié avec de l'eau chaude et savonneuse. Veillez à ne pas utiliser trop d'eau et évitez les nettoyeurs chimiques abrasifs qui pourraient endommager l'appareil.



**Nettoyage intérieur :**

Pour un résultat optimal, nettoyez l'intérieur de l'appareil tous les deux mois ou dès que nécessaire. Retirez la porte du filtre, sortez le filtre HEPA, puis utilisez un aspirateur ou un chiffon en microfibre pour éliminer les poussières et les débris à l'intérieur de l'appareil. **N'utilisez PAS** de nettoyeurs chimiques abrasifs ou d'eau à l'intérieur de l'appareil.

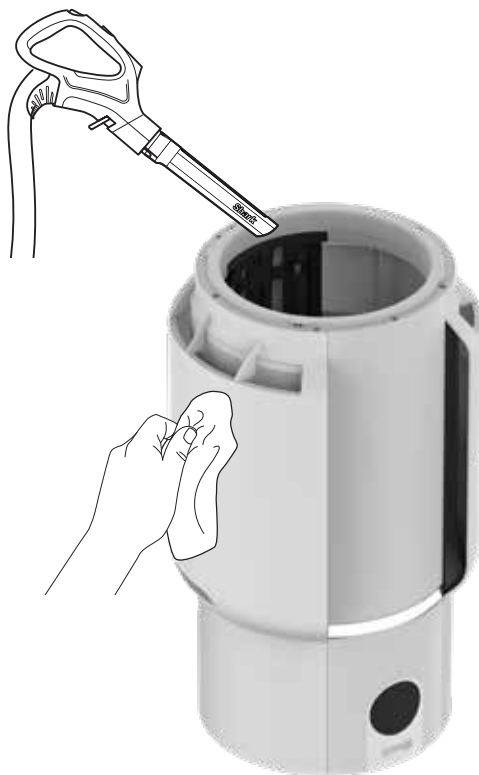

Remarque : La Technologie Anti-odeur n'est pas incluse dans tous les produits de la série Shark HP300.

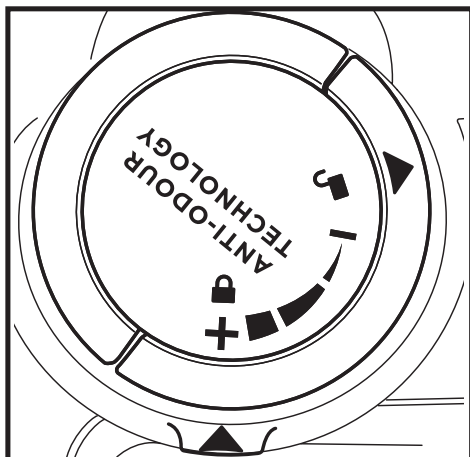

1. SORTIR LA CARTOUCHE ANTI-ODEUR DE SON EMBALLAGE

Retirez la cartouche de la boîte en carton et de l'emballage.

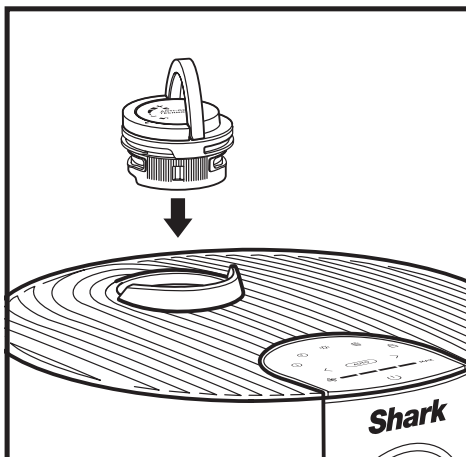

2. INSÉRER LA CARTOUCHE ANTI-ODEUR DANS LE PURIFICATEUR D'AIR

Levez la poignée du cadran de la Technologie Anti-odeur, alignez les flèches, puis insérez la cartouche dans le purificateur d'air.

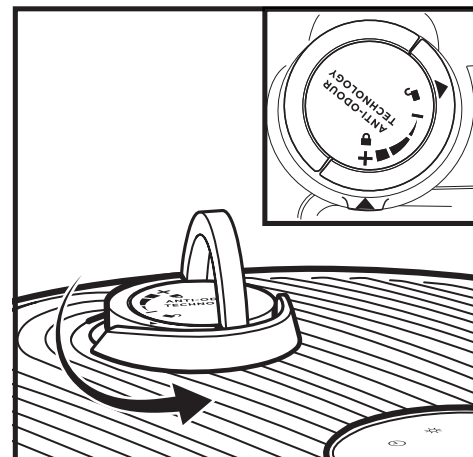

3. TOURNER JUSQU'AU DÉCLIC

Pour verrouiller la cartouche et lancer l'utilisation, tournez le cadran dans le sens inverse des aiguilles d'une montre jusqu'à entendre au moins un clic. Continuez à tourner le cadran vers la position d'intensité maximum pour augmenter l'intensité.

RÉGLAGES

Réglages : Le cadran de la Technologie Anti-odeur possède 4 réglages d'intensité : Faible, moyenne, élevée et arrêt.

POSITION DU CADRAN DE LA TECHNOLOGIE ANTI-ODEUR	CLICS	RÉGLAGE	RECOMMANDÉ
	1	ARRÊT	<ul style="list-style-type: none"> <li>Lorsque vous ne cherchez pas activement à réduire les odeurs. Cela prolonge la durée de vie de la cartouche Anti-odeur.</li> </ul>
	2	FAIBLE	<ul style="list-style-type: none"> <li>Pour les odeurs légères telles que les odeurs de poubelle.</li> <li>Pour les petits espaces comme une salle de bains ou une entrée.</li> </ul>
	3	MOYENNE	<ul style="list-style-type: none"> <li>Pour les odeurs fortes telles que les odeurs de cuisine ou d'animaux domestiques.</li> <li>Pour les espaces de taille moyenne comme une chambre ou une cuisine.</li> </ul>
	4	ÉLEVÉE	<ul style="list-style-type: none"> <li>Pour une performance optimale de réduction des odeurs.</li> <li>Pour les odeurs extrêmes telles que la fumée ou les odeurs de brûlé persistantes.</li> <li>Pour les grands espaces comme un salon.</li> </ul>

**Remarque :** Le réglage de la vitesse du ventilateur est un autre moyen de contrôler l'intensité de la Technologie Anti-odeur. Reportez-vous à la section Optimiser la vitesse du ventilateur pour plus d'informations.

**FAIBLE**  
Tournez le cadran vers le Position d'intensité faible pour réduire l'intensité au minimum lors de l'utilisation.

**ÉLEVÉE**  
Tournez le Cadran vers la position d'intensité élevée pour augmenter l'intensité au maximum lors de l'utilisation.

CONSEILS

Retrait de la cartouche Anti-odeur

- La cartouche anti-odeurs peut être retirée si vous ne souhaitez pas utiliser la technologie anti-odeurs.
- Pour retirer la cartouche, retirez d'abord la cartouche anti-odeur du purificateur d'air. Relevez la poignée de la cartouche anti-odeur et tournez-la dans le sens des aiguilles d'une montre jusqu'à ce que les deux flèches soient alignées. Tirez la poignée vers le haut et retirez-la du purificateur d'air.
- Tenez la cartouche anti-odeur de manière à ce que la base colorée soit visible et tournez la cartouche dans le sens inverse des aiguilles d'une montre dans le boîtier du bouton principal pour la retirer.
- Le boîtier du bouton principal peut alors être inséré dans le purificateur d'air.

Maintenance requise

- Remplacez la cartouche comme indiqué dans la section Remplacer la cartouche Anti-odeur.
- Rendez-vous sur [sharkclean.eu](http://sharkclean.eu) pour en savoir plus et acheter des cartouches de rechange.

Intensité du parfum au fil du temps

- L'intensité du parfum de la Technologie Anti-odeur peut diminuer avec le temps. Il est également possible qu'il n'y ait pas d'odeur perceptible. Cela est naturel et n'indique pas que la technologie ne fonctionne pas. Suivez la notice de remplacement pour assurer une performance continue.

## REEMPLACER LA CARTOUCHE ANTI-ODEUR

**Remarque :** La Technologie Anti-odeur n'est pas incluse dans tous les produits de la série Shark HP300.

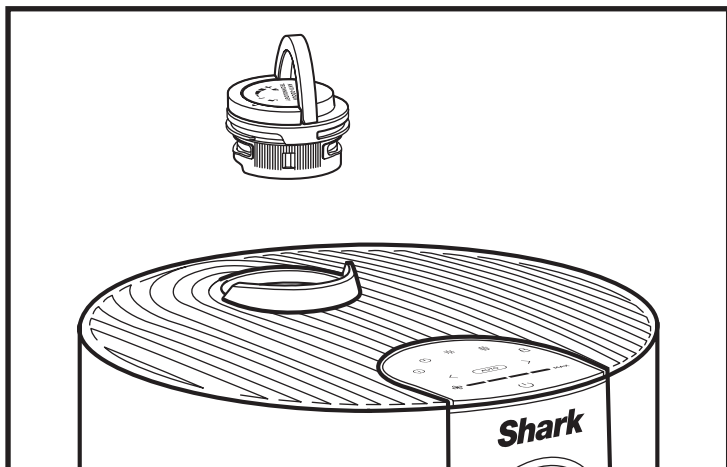

**1. RETIRER LE BOÎTIER DE LA CARTOUCHE ANTI-ODEUR**

Relevez la poignée et tournez le cadran dans le sens inverse des aiguilles d'une montre jusqu'à ce que les deux flèches soient alignées. Tirez sur la poignée pour retirer le cadran du purificateur d'air.

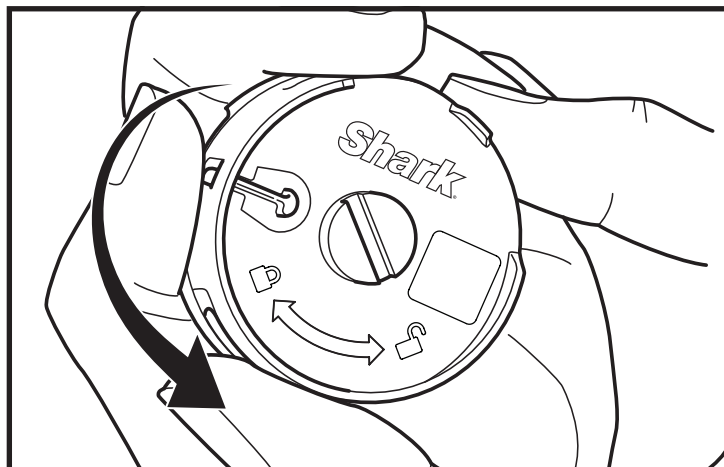

**2. RETIRER LA CARTOUCHE ANTI-ODEUR USAGÉE**

Faites tourner la cartouche dans le sens inverse des aiguilles d'une montre dans le boîtier du cadran, puis retirez-la.

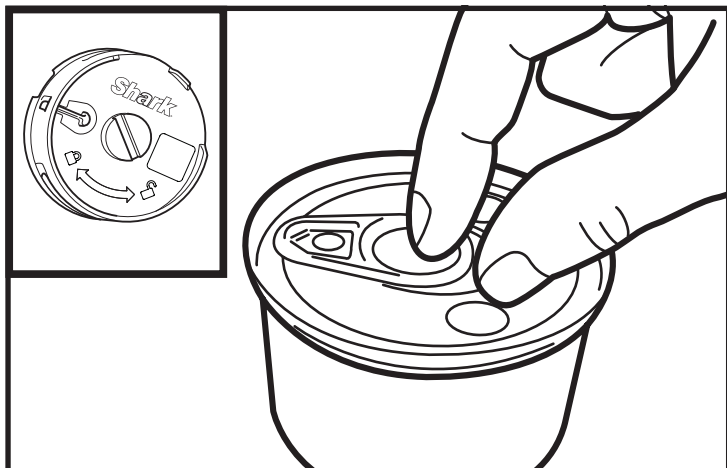

**3. SORTIR LA NOUVELLE CARTOUCHE DE SON EMBALLAGE**

Faites tourner la cartouche dans le sens inverse des aiguilles d'une montre dans le cadran, puis retirez-la.

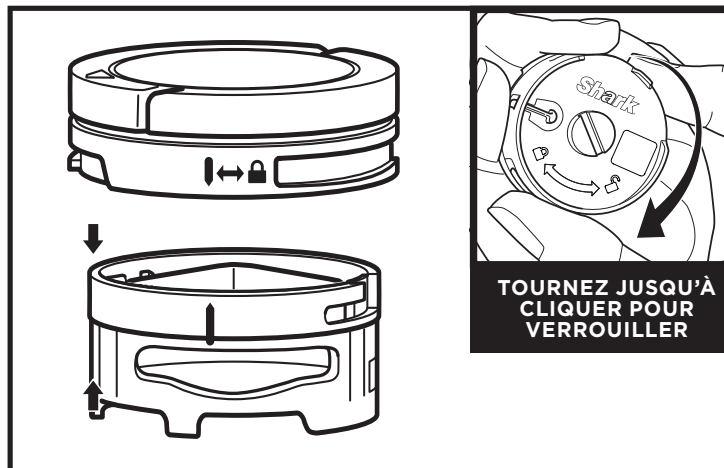

**4. INSTALLER LA NOUVELLE CARTOUCHE DANS LE BOÎTIER**

Alignez la flèche jaune située sur le côté de la cartouche avec la flèche jaune située sur le côté du cadran, puis insérez la cartouche dans le cadran. Tournez la cartouche dans le sens des aiguilles d'une montre pour la verrouiller.

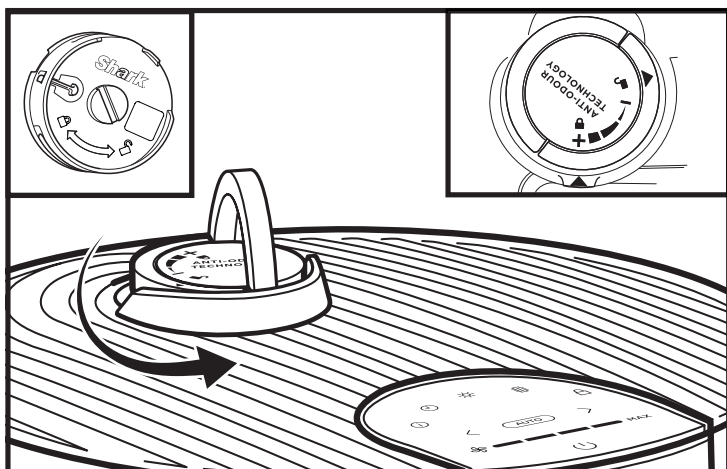

**5. INSTALLER LA TECHNOLOGIE ANTI-ODEUR**

Alignez la flèche sur le cadran avec la flèche sur le purificateur d'air, puis réinsérez le cadran dans le purificateur d'air. Tournez le cadran dans le sens inverse des aiguilles d'une montre jusqu'à entendre un clic indiquant qu'il est inséré dans un cran de réglage d'intensité. Continuez de tourner pour régler l'intensité.

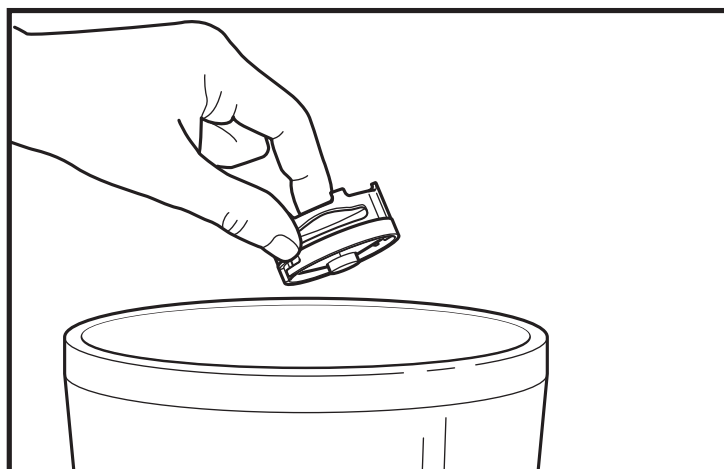

**6. ÉLIMINER LES CARTOUCHES USAGÉES**

Jetez la cartouche usagée dans une poubelle.

**Remarque :** Il est recommandé de changer les cartouches anti-odeur au moins tous les 3 mois pour conserver des performances optimales de la Technologie Anti-odeur.

## COMMANDER DES ACCESSOIRES SUPPLÉMENTAIRES

Retrouvez des accessoires supplémentaires et des filtres de rechange sur [sharkclean.eu](http://sharkclean.eu)



#### Cartouches de Technologie Anti-odeur (2)

Deux cartouches de rechange qui protègent contre les mauvaises odeurs pour une maison plus fraîche. Nous recommandons de remplacer les cartouches tous les 3 mois ou selon les besoins de votre purificateur d'air. Le cadran d'intensité de la Technologie Anti-odeur est vendu séparément.



#### Télécommande

Permet d'actionner le purificateur d'air à distance.

#### TOUCHES DE LA TÉLÉCOMMANDE

1. **Marche/Arrêt** : Permet d'allumer et d'éteindre le purificateur d'air.
2. **Informations sur la qualité de l'air** : Permet d'afficher toutes les options de purification de l'air.
3. **Auto** : Active le mode Auto.
4. **Luminosité** : Permet d'ajuster la luminosité.
5. **Vitesse du ventilateur** : Permet de régler la vitesse du ventilateur.
6. **Minuteur** : Permet de définir un minuteur d'arrêt.



## CONTRAT DE GARANTIE COMMERCIALE

Lorsqu'un client achète un produit en Europe, il bénéficie des droits légaux relatifs à la qualité du produit vos « droits légaux : garantie légale de conformité de 2 ans à compter de la délivrance et garantie légale des vices cachés de 2 ans à compter de la découverte du vice. Le client peut faire valoir ces droits à l'encontre de son détaillant. Shark a une grande confiance dans la qualité de ses produits et fournit donc une garantie commerciale supplémentaire gratuite pouvant aller jusqu'à deux ans.

Ces conditions contractuelles se réfèrent uniquement à la garantie commerciale et ne portent aucune atteinte à vos droits légaux. Nos conditions de garantie commerciale sont les suivantes. Elles n'affectent en rien vos droits légaux ni les obligations de votre revendeur à votre égard.

### Garantie commerciale Shark®

Votre appareil Shark constitue un investissement important. Votre nouvel appareil doit donc fonctionner correctement le plus longtemps possible. La garantie commerciale fournie avec l'appareil reflète la confiance du fabricant dans ses produits et témoigne de leur qualité de fabrication.

Chaque produit Shark® bénéficie de garanties légales (conformité et vices cachés). Notre service client (+33 (800) 908874) est ouvert du lundi au vendredi de 8h à 20h, le samedi de 9h à 19h et le dimanche de 10h à 18h30. L'appel est gratuit et vous serez directement mis en relation avec un représentant Shark. Vous trouverez également une assistance en ligne sur le site [sharkclean.eu](http://sharkclean.eu)

### Comment puis-je enregistrer ma garantie commerciale Shark ?

Vous pouvez enregistrer votre garantie commerciale en ligne dans un délai de 28 jours après la date d'achat de votre produit. Pour gagner du temps, préparez les informations suivantes à propos de votre appareil :

- Date d'achat de l'appareil (ticket de caisse ou bon de livraison)

Pour l'enregistrer en ligne, rendez-vous sur le site [sharkclean.eu](http://sharkclean.eu). **“Les produits achetés directement auprès de Shark® sont automatiquement enregistrés.”**

### IMPORTANT

- La garantie commerciale couvre votre Produit pendant 2 ans à partir de la date d'achat
- Il est indispensable de conserver le justificatif d'achat.

Pour utiliser la garantie commerciale, vous devez présenter votre justificatif d'achat afin que nous puissions vérifier vos droits. L'impossibilité de présenter un justificatif d'achat valable peut annuler la garantie commerciale.

### Quels sont les avantages de l'enregistrement de ma garantie commerciale gratuite Shark ?

Si vous enregistrez votre garantie commerciale, nous disposons de vos coordonnées au cas où nous aurions besoin de vous contacter.

Vous pourrez également recevoir des conseils et astuces pour vous aider à mieux utiliser votre appareil Shark, et des informations concernant les nouvelles technologies et les nouveaux produits Shark®. Si vous enregistrez votre garantie commerciale en ligne, vous recevrez immédiatement la confirmation de la réception de vos coordonnées.

### Quelle est la durée de la garantie commerciale pour les appareils Shark neufs ?

Compte tenu de notre confiance dans notre design et notre contrôle qualité, votre nouvel appareil Shark est garanti pour une durée totale de deux ans à partir de la date d'achat.

### Qu'est-ce qui est couvert par la garantie commerciale Shark ?

La réparation ou le remplacement de votre appareil Shark® (à la discrétion de Shark®), y compris les pièces et la main-d'œuvre. Cette garantie Shark® s'ajoute à vos droits légaux en tant que consommateur.

### Qu'est-ce qui n'est pas couvert par la garantie commerciale Shark ?

1. L'usure normale des pièces d'usure (comme les accessoires) n'est pas couverte par cette garantie. Les pièces de rechange peuvent être achetées sur le site [sharkclean.eu](http://sharkclean.eu)
2. Dommages causés par une utilisation incorrecte ou abusive, une manipulation négligente, un manquement à l'entretien requis ou des dommages dus à une mauvaise manipulation pendant le transport.
3. Dommages causés par une maintenance non autorisée par Shark.

### Que se passe-t-il lorsque ma garantie commerciale arrive à échéance ?

Shark conçoit des produits destinés à durer longtemps. Toutefois, il se peut que certains de nos clients souhaitent faire réparer leur appareil après la fin de la garantie commerciale. Dans ce cas, veuillez contacter notre service client et demander des renseignements sur notre programme d'intervention hors garantie commerciale au **+33 (800) 908874**.

Où puis-je acheter des pièces de rechange et des accessoires d'origine Shark ?

Les pièces de rechange et les accessoires Shark sont développés par les mêmes ingénieurs qui ont conçu votre appareil Shark. Vous trouverez une gamme complète de pièces de rechange et d'accessoires Shark pour tous les appareils Shark sur le site [sharkclean.eu](http://sharkclean.eu)

Veuillez noter que la garantie commerciale ne couvre pas les dommages résultant de l'installation ou de l'utilisation de pièces détachées autres que les pièces détachées Shark.

## GARANTIES LÉGALES

**Cette garantie commerciale s'applique sans préjudice du droit du consommateur de bénéficier de la garantie légale de conformité, dans les conditions prévues aux articles L217-3 et suivants du code de la consommation et de celle relative aux vices cachés, dans les conditions prévues aux articles 1641 à 1648 et 2232 du code civil.**

Le consommateur dispose d'un délai de deux ans à compter de la délivrance du bien pour obtenir la mise en œuvre de la garantie légale de conformité en cas d'apparition d'un défaut de conformité. Durant ce délai, le consommateur n'est tenu d'établir que l'existence du défaut de conformité et non la date d'apparition de celui-ci.

Lorsque le contrat de vente du bien prévoit la fourniture d'un contenu numérique ou d'un service numérique de manière continue pendant une durée supérieure à deux ans, la garantie légale est applicable à ce contenu numérique ou ce service numérique tout au long de la période de fourniture prévue. Durant ce délai, le consommateur n'est tenu d'établir que l'existence du défaut de conformité affectant le contenu numérique ou le service numérique et non la date d'apparition de celui-ci.

La garantie légale de conformité emporte obligation pour le professionnel, le cas échéant, de fournir toutes les mises à jour nécessaires au maintien de la conformité du bien.

La garantie légale de conformité donne au consommateur droit à la réparation ou au remplacement du bien dans un délai de trente jours suivant sa demande, sans frais et sans inconvénient majeur pour lui.

Si le bien est réparé dans le cadre de la garantie légale de conformité, le consommateur bénéficie d'une extension de six mois de la garantie initiale.

Si le consommateur demande la réparation du bien, mais que le vendeur impose le remplacement, la garantie légale de conformité est renouvelée pour une période de deux ans à compter de la date de remplacement du bien.

Le consommateur peut obtenir une réduction du prix d'achat en conservant le bien ou mettre fin au contrat en se faisant rembourser intégralement contre restitution du bien, si :

- 1° Le professionnel refuse de réparer ou de remplacer le bien ;
- 2° La réparation ou le remplacement du bien intervient après un délai de trente jours ;

3° La réparation ou le remplacement du bien occasionne un inconvénient majeur pour le consommateur, notamment lorsque le consommateur supporte définitivement les frais de reprise ou d'enlèvement du bien non conforme, ou s'il supporte les frais d'installation du bien réparé ou de remplacement ;

4° La non-conformité du bien persiste en dépit de la tentative de mise en conformité du vendeur restée infructueuse.

Le consommateur a également droit à une réduction du prix du bien ou à la résolution du contrat lorsque le défaut de conformité est si grave qu'il justifie que la réduction du prix ou la résolution du contrat soit immédiate. Le consommateur n'est alors pas tenu de demander la réparation ou le remplacement du bien au préalable.

Le consommateur n'a pas droit à la résolution de la vente si le défaut de conformité est mineur.

Toute période d'immobilisation du bien en vue de sa réparation ou de son remplacement suspend la garantie qui restait à courir jusqu'à la délivrance du bien remis en état.

Les droits mentionnés ci-dessus résultent de l'application des articles L. 217-1 à L. 217-32 du code de la consommation.

Le vendeur qui fait obstacle de mauvaise foi à la mise en œuvre de la garantie légale de conformité encourt une amende civile d'un montant maximal de 300 000 euros, qui peut être porté jusqu'à 10 % du chiffre d'affaires moyen annuel (article L. 241-5 du code de la consommation).

Le consommateur bénéficie également de la garantie légale des vices cachés en application des articles 1641 à 1649 du code civil, pendant une durée de deux ans à compter de la découverte du défaut. Cette garantie donne droit à une réduction de prix si le bien est conservé ou à un remboursement intégral contre restitution du bien. »

**ENREGISTREMENT DE L'ACHAT**

sharkclean.eu/register-guarantee

**INDICARE I SEGUENTI DATI**

Numero modello: \_\_\_\_\_

Numero di serie: \_\_\_\_\_

Data di acquisto: \_\_\_\_\_  
(conservare lo scontrino fiscale)

Negoziò in cui è stato acquistato il prodotto: \_\_\_\_\_

**CARACTÉRISTIQUES TECHNIQUES**

Tension : 220-240V 50-60Hz

Puissance : 54W

Avantages de l'enregistrement de votre produit et de la création d'un compte :

- Assistance produit et accès aux informations de garantie plus rapides et plus simples
- Accès aux notices d'entretien des produits et de dépannage
- Promotions exclusives sur les produits en avant-première

**CONSEIL** : Vous trouverez les numéros de modèle et de série sur le QR code de l'étiquette située au bas de l'appareil.

**RETRAIT ET MISE AU REBUT DE LA PILE**

**La télécommande de ce produit utilise une pile Cadran au lithium. Quand la pile est épuisée, elle doit être retirée de la télécommande et recyclée. Veuillez à NE PAS incinérer ni composter la pile.**

Lorsque la pile au lithium doit être remplacée, jetez-la ou recyclez-la conformément aux ordonnances et réglementations locales. Dans certaines régions, il est interdit de jeter les piles au lithium dans la poubelle ou dans une décharge municipale. Rapportez la pile usagée dans un centre de recyclage agréé ou chez un revendeur pour recyclage. Pour plus d'informations sur les endroits où déposer votre pile usagée, contactez votre centre de recyclage local.





## GUÍA DEL USUARIO

# INSTRUCCIONES DE SEGURIDAD IMPORTANTES

SOLO PARA USO DOMÉSTICO

## ⚠ ADVERTENCIA

PARA REDUCIR EL RIESGO DE INCENDIO, DESCARGA ELÉCTRICA O LESIONES:

### ADVERTENCIAS GENERALES

- NO** uses el producto si el cable o el enchufe están dañados. Consulte a las autoridades locales competentes en materia de residuos para obtener información sobre las opciones de reciclaje y/o eliminación disponibles.
- NO** pases el cable por debajo de moquetas. **NO** cubras el cable con alfombras, moquetas o revestimientos similares. **NO** coloques el cable debajo de muebles o electrodomésticos. Coloque el cable lejos de zonas muy transitadas y donde no se pueda tropezar con él.
- Si el cable de alimentación sufre daños, para evitar peligros, deberá ser reemplazado por el fabricante, un técnico autorizado o personal igualmente cualificado.
- Este producto solo debe colocarse sobre superficies planas y secas.
- Este producto no debe ser utilizado por personas (incluidos niños) con facultades físicas, sensoriales o intelectuales disminuidas o que carezcan de la experiencia y los conocimientos debidos, a menos que otra persona responsable de su seguridad se encargue de supervisar e instruir acerca de su uso.
- Se debe supervisar a los niños para asegurarse de que **NO** jueguen con el producto.
- Los niños no deben encargarse de la limpieza y el mantenimiento sin supervisión.
- Antes de limpiar o llevar a cabo otras tareas de mantenimiento, el producto debe desenchufarse de la toma de corriente.
- NO** manipules el enchufe ni el producto con las manos mojadas.
- NO** utilices el producto sin el filtro instalado.
- Utiliza exclusivamente filtros y accesorios de la marca Shark®.
- NO** dañes el cable:
  - NO** tires del cable para desplazar ni transportar el producto, ni lo utilices como asa.
  - NO** tires del cable para desenchufar el producto. Sujeta la clavija y no el cable.
  - NO** coloques el producto sobre el cable de alimentación, no cierres una puerta sobre el cable, no tires del cable en bordes afilados ni dejes el cable cerca de superficies calientes.
- NO** utilices el producto si hay alguna abertura obstruida; evita que se acumule polvo, pelusas, cabellos y todo lo que pueda reducir el flujo de aire en las aberturas.
- NO** utilices el producto si el flujo de aire es limitado. Si los conductos de aire se bloquean, apaga el producto y desconéctalo de la toma de corriente. Retira cualquier obstrucción existente antes de volver a enchufar y encender la unidad.
- NO** utilices el producto si no funciona correctamente, o si se ha caído, ha sufrido daños, se ha dejado a la intemperie o se ha sumergido en agua.
- NO** coloques el producto sobre superficies inestables como sillas o mesas.
- NO** lo utilices en este tipo de lugares:
  - Superficies húmedas o mojadas
  - Lugares al aire libre
  - Espacios cerrados o que puedan contener humos o vapores explosivos o tóxicos (procedentes de líquido para prender fuego, gasolina, queroseno, pintura, disolventes de pintura, antipolillas o polvo inflamable)
- Apaga el producto del todo antes de enchufarlo o desenchufarlo.
- Desenchufa el producto de la toma de corriente cuando no esté en uso y antes de realizar cualquier tarea de mantenimiento o limpieza. Para información sobre el mantenimiento del filtro de polvo de malla, consulta la sección de Mantenimiento del filtro de polvo de malla.
- Lava a mano el exterior, el plástico duro o las partes no electrónicas solo con agua. No lo sumerjas. Limpiar el producto con productos químicos podría dañarlo.

- Asegúrate de que el filtro está en su sitio después de realizar las tareas de mantenimiento rutinarias.

### TECNOLOGÍA ANTILORES

- Ten en cuenta lo siguiente en relación con el cartucho con tecnología antiolores.
  - NO** intentes desmontar el cartucho con tecnología antiolores.
  - Evita el contacto directo con la cápsula del cartucho que contiene la fragancia.
  - NO** inhales directamente del cartucho con tecnología antiolores.
  - Mantenlo lejos de niños y mascotas.
  - Mantenlo lejos de fuentes de calor, chispas y llama abierta.
  - NO** lo expongas a la luz solar directa.
  - Evita que entre en contacto con tejidos y superficies pulidas.

### PRIMEROS AUXILIOS RELACIONADOS CON EL CARTUCHO DE FRAGANCIAS

- Contacto con los ojos: en caso de llevar lentillas, quítatelas. Enjuágate los ojos con abundante agua durante varios minutos.
  - Contacto con la piel: lávate bien las manos después de manipularlo. En caso de que se produzca alguna irritación o sarpullido, consulta con un médico o acude a un centro médico.
  - En caso de inhalación: si la persona que ha inhalado la fragancia experimenta síntomas respiratorios, llévala a un lugar en el que pueda respirar aire fresco. Si los síntomas persisten, consulta con un médico o acude a un centro médico.
  - En caso de ingestión: **NO** provoques el vómito. Consulta con un médico o acude a un centro médico.
- Desecha las pilas correctamente. Mantén las pilas fuera del alcance de los niños. Las pilas usadas también pueden causar lesiones.

### ⚠ ADVERTENCIA: Peligro de quemaduras químicas. Mantén las pilas fuera del alcance de los niños.

Este producto contiene una pila de botón de litio. Si una pila de botón de litio nueva o usada se ingiere o se introduce en el cuerpo, puede causar quemaduras internas graves y provocar la muerte en tan solo dos horas. Mantén el compartimento de las pilas completamente cerrado a menos que vayas a cambiar las pilas. Si el compartimento de las pilas no se cierra de forma segura, deja de utilizar el producto, retira las pilas y mantenlo alejado de los niños. Si crees que alguien ha ingerido las pilas o las ha introducido en cualquier parte del cuerpo, acude a un médico de inmediato.

**Componentes:**

1. Conductos de salida de aire
2. Selector de la tecnología antiolores
3. Panel de control
4. Pantalla frontal
5. Cuerpo del purificador de aire
6. Conductos de entrada de aire
7. Filtros de polvo de malla
8. Filtro de aire de partículas de alta eficiencia
9. Puerta del filtro de aire de partículas de alta eficiencia



**CONSEJOS PARA CONFIGURAR EL PURIFICADOR DE AIRE**

- Asegúrate de que el panel frontal del purificador de aire no esté de cara a la pared más cercana.
- No muevas la unidad mientras esté en funcionamiento. Apaga y desenchufa el purificador de aire antes de moverlo.
- Asegúrate de que no haya nada bloqueando los orificios de ventilación.
- No coloques nada sobre el purificador de aire.
- No coloques el purificador de aire cerca de calentadores o radiadores.
- Mantén la unidad alejada de la luz solar directa y del agua u otros líquidos.
- Mantén todas las puertas y ventanas cercanas cerradas cuando utilices el purificador de aire.
- Evita usarlo en ambientes muy húmedos.

**Nota :** La tecnología antiolores no se incluye en todos los productos Shark de la gama HP300.



**1. NO enchufes el purificador de aire.** Primero, coloca con cuidado el purificador de aire en posición invertida sobre una superficie plana. Gira la tapa del filtro en el sentido contrario de las agujas del reloj hasta la posición de desbloqueo y levántala para acceder al filtro de aire de partículas de alta eficiencia.



**2.** A continuación, saca el filtro de aire de partículas de alta eficiencia de su embalaje de plástico. Coloca el filtro en cualquiera de las dos orientaciones.



**3.** Una vez que hayas colocado el filtro de aire de partículas de alta eficiencia, gira la tapa del filtro en el sentido de las agujas del reloj hasta que encaje en su sitio.



**4.** Coloca el purificador de aire en una superficie plana y nivelada a una distancia mínima de 8 cm de paredes y objetos. Si tu purificador de aire incluye la tecnología antiolores, busca el cartucho antiolores y sigue las instrucciones para instalarlo.



**5.** Retira con cuidado la pegatina amarilla de la parte superior del purificador de aire para acceder al panel de control. Enchufa el purificador de aire a una toma de corriente y pulsa el botón de encendido/apagado en la parte superior del panel de control.



**6.** Al encenderse el purificador de aire, las luces giratorias indican que se está analizando la calidad del aire. Tras unos segundos, el purificador de aire mostrará el estado de purificación del aire actual.

**Nota :** Gracias a la tecnología de filtro de aire de partículas de alta eficiencia, podrás usar un solo filtro hasta cinco años\*.  
 \* Prueba según GB/T18801-2015 P.CCM, basada en 50 % CADR declinado, área de limpieza de aproximadamente 28 m<sup>2</sup> y 12 horas de funcionamiento diario con el ventilador a la máxima velocidad.

El purificador de aire está equipado con un panel de control en la parte superior y una pantalla en la parte frontal.

PANEL DE CONTROL SUPERIOR



PANTALLA FRONTAL

Muestra el estado actual de purificación del aire según el modo Información del aire seleccionado en el panel de control superior.



BOTONES DEL PANEL DE CONTROL SUPERIOR

- Encendido/Apagado:** púlsalo para encender y apagar.
- Modo Automático:** púlsalo para activar el modo Automático. En esta configuración, la velocidad del ventilador se ajusta automáticamente en función de las lecturas de purificación del aire en tiempo real. A medida que la purificación del aire mejora, la velocidad del ventilador disminuye. Si empeora, la velocidad del ventilador aumentará. Deja tu unidad en el modo Automático para que el filtro tenga una vida útil y un rendimiento óptimos.
- Velocidad del ventilador:** púlsalo para ajustar la velocidad del ventilador. Selecciona uno de los cinco ajustes: 1 Quiet (silenciosa), 2 Low (baja), 3 Medium (media), 4 High (alta), 5 Maximum (máxima). Selecciona el que quieras con las flechas del panel de control. Nota: Si la velocidad del ventilador se cambia manualmente, el modo Automático se desactivará. Para obtener consejos y más información, consulta la sección Optimización de la velocidad del ventilador.
- Información del aire:** púlsalo para cambiar entre las opciones de visualización de purificación del aire. Para más información, consulta la sección Ajustes de Información del aire.
- Temporizador de apagado:** púlsalo para seleccionar el número de horas de funcionamiento del purificador de aire antes de que se apague automáticamente. El temporizador se puede ajustar entre 1 y 12 horas.
- Brillo:** púlsalo para ajustar el brillo de la pantalla frontal y del panel de control superior. Cambia entre tres opciones: brillo al máximo, parcialmente atenuado, totalmente atenuado. En el modo totalmente atenuado, el purificador de aire seguirá funcionando con la luz led apagada, perfecto para la noche.
- Vida útil del filtro de polvo:** púlsalo para mostrar cuánta vida útil le queda a los filtros de polvo de malla antes de que requieran mantenimiento adicional. Cuando llegue al 0 %, el icono parpadeará para indicar que se deben revisar los filtros de polvo de malla para limpiar los residuos acumulados, si los hubiera. Consulta la sección Mantenimiento del filtro de polvo de malla para obtener más información.
- Bloqueo para niños:** mantenlo pulsado durante dos segundos para bloquear los botones del panel de control superior. Para desbloquearlo, mantenlo pulsado de nuevo durante dos segundos.
- Trucos y consejos:**
- Optimizar el rendimiento en modo Eco:** tras haber alcanzado un estado de purificación del aire del 100 % durante cinco minutos en el modo Automático, tu purificador de aire entrará en el modo Eco. Se optimizará la vida útil del filtro de la unidad.
- Apagar el pitido:** Para desactivar los sonidos de notificación, mantén pulsados los botones Información del aire y Bloqueo infantil al mismo tiempo durante dos segundos. Para reanudar, mantén pulsados ambos botones de nuevo.

AJUSTES DE INFORMACIÓN DEL AIRE

El sensor incorporado detecta el estado de purificación del aire para ofrecerte información en tiempo real. Pulsa el botón para cambiar entre las opciones de visualización de la calidad del aire.

INFORMACIÓN	PANTALLA FRONTAL	PANTALLA DE LECTURA EN TIEMPO REAL
% ESTADO		Muestra el estado de purificación del aire: • Mala: 0 %-69 % • Aceptable: 70 %-84 % • Bueno: 85 %-100 % % ESTADO utiliza las normas de purificación del aire en materia de partículas (PM) determinadas por la EPA (United States Environmental Protection Agency) para calcular el estado.
TAMAÑO DE LAS PARTÍCULAS		<b>El valor de material particulado (PM) es la cantidad de partículas en el aire medida en microgramos (µg) por metro cúbico. Tu purificador de aire mide tres tamaños de partículas, PM1, PM2.5 y PM10.</b>
PM1		Muestra la cantidad de partículas de tamaño PM1 en el aire, incluidos alérgenos ultrafinos.
PM2.5		Muestra la cantidad de partículas de tamaño PM2.5 en el aire, incluido el humo.
PM10		Muestra la cantidad de partículas de tamaño PM10 en el aire, incluidos el polvo y el polen.

Los anillos de la pantalla frontal cambiarán de color a medida que cambie el estado de purificación del aire, lo cual te permitirá conocer fácilmente la purificación, incluso cuando el purificador de aire esté al otro lado de la habitación.



Si el anillo es azul, significa que el estado de purificación del aire es bueno, con un nivel bajo de concentración de partículas.



Si el anillo es ámbar, significa que el estado de purificación del aire es aceptable, con un nivel moderado de concentración de partículas. Para obtener mejores resultados, aumenta la velocidad del ventilador o selecciona el modo Automático.



Si el anillo es rojo, significa que el estado de purificación del aire es malo, con un nivel alto de concentración de partículas. Para obtener mejores resultados, aumenta la velocidad del ventilador o selecciona el modo Automático.

**Nota :** El sensor del estado de purificación del aire utiliza un recuento acumulado de partículas de todos los tamaños para determinar el estado de purificación del aire.

OPTIMIZACIÓN DE LA VELOCIDAD DEL VENTILADOR

Tu purificador de aire está equipado con cinco ajustes de velocidad del ventilador. Ajusta la velocidad del ventilador para optimizar el rendimiento de la limpieza.

PANTALLA	VELOCIDAD	IDEAL PARA
	<b>AUTO</b>	Optimización de la vida útil del filtro de aire de partículas de alta eficiencia
	<b>1-2</b>	Uso silencioso
	<b>3-4</b>	Reducir los olores.
	<b>5 (MAX)</b>	Máxima depuración y eliminación de residuos.

RESOLUCIÓN DE PROBLEMAS Y PREGUNTAS FRECUENTES

<b>Producto</b>	¿Cuáles son los ajustes recomendados?	Recomendamos utilizar este purificador de aire en el modo Automático, que aprovecha el sensor de partículas de tu purificador de aire, el cual ajusta automáticamente la velocidad del ventilador. Las velocidades más altas del ventilador son las mejores para reducir los olores y eliminar los residuos con mayor eficacia.
	¿Dónde debo instalar mi purificador de aire?	Recomendamos instalar el purificador de aire en la habitación de la casa donde haya más actividad. De este modo, será más fácil limpiar el aire de contaminantes y olores a medida que aparecen.
	¿Qué es el modo Eco?	Después de alcanzar el estado de aire limpio al 100 % durante cinco minutos en el modo Automático, tu purificador de aire entrará en el modo Eco. El ventilador se apagará hasta que se detecte un número significativo de partículas, optimizando la vida útil de tu filtro de aire de partículas de alta eficiencia.
	¿Puedo silenciar el purificador de aire para que no emita pitidos al pulsar los botones?	Para desactivar los sonidos de notificación, mantén pulsados los botones Información del aire ⓘ y Bloqueo infantil ⏸ al mismo tiempo durante dos segundos. Para reactivar los sonidos, vuelve a mantener pulsados ambos botones durante dos segundos.
	¿Por qué no funcionan los botones del panel de control superior?	Es posible que tu purificador de aire tenga activado el bloqueo para niños. Mantén pulsado el botón Bloqueo para niños ⏸ durante dos segundos para activar o desactivar este ajuste.
<b>Calidad del aire</b>	¿Por qué el estado de purificación del aire está siempre al 100 %?	Si el anillo de tu purificador de aire es azul, el estado de purificación del aire es bueno. No obstante, el estado de purificación del aire puede fluctuar en función de la presencia de contaminantes. Actividades como fumar, cocinar, limpiar o rociar productos de limpieza (entre otras cosas) pueden añadir más contaminantes al aire. Nuestra tecnología Auto IQ rastrea esta fluctuación en tiempo real y se ajusta automáticamente a medida que detecta partículas. Para determinar si el sensor funciona correctamente, rocía una pequeña cantidad de perfume o un producto de limpieza en aerosol cerca del sensor en la parte posterior del purificador de aire. Visita <a href="http://sharkclean.eu/support">sharkclean.eu/support</a> para obtener más información.
	¿Por qué el estado de purificación del aire nunca está al 100 %?	Si el estado de purificación del aire nunca alcanza el 100 %, asegúrate de que el filtro de aire de partículas de alta eficiencia está bien instalado sin su embalaje de plástico original. Actividades como fumar, encender velas, utilizar un humidificador, abrir las ventanas y cocinar (entre otras cosas) pueden añadir más contaminantes al aire. Inspecciona tu entorno y retira todo lo que pueda empobrecer el estado de purificación del aire. También recomendamos desconectar el producto y desenchufarlo. Luego, ubicar el sensor del estado del aire en la parte trasera del purificador y usar un tubo flexible de una aspiradora de mano con accesorio para limpiar la zona alrededor del sensor del estado del aire.
<b>Filtro de polvo de malla</b>	¿Para qué sirven los filtros que hay a ambos lados del purificador de aire?	Estos filtros de polvo de malla son fáciles de limpiar y capturan los residuos grandes, como el pelo, el polvo y la pelusa, para proteger el filtro de aire de partículas de alta eficiencia de tres capas. Se debe llevar a cabo el mantenimiento de estos filtros de polvo de malla cuando se indica en la pantalla frontal. Consulta la sección Mantenimiento del filtro de polvo de malla para obtener más información.
	¿Cómo sé cuándo debo limpiar estos dos filtros?	Cuando los filtros de polvo de malla necesiten mantenimiento, el anillo de la pantalla frontal parpadeará en rojo junto con el texto «Check Dust Filters» (Comprobar filtros de polvo). Consulta la sección Mantenimiento del filtro de polvo de malla para obtener más información.
<b>Filtro de aire de partículas de alta eficiencia</b>	¿Puedo lavar el filtro de aire de partículas de alta eficiencia?	No, el filtro de aire de partículas de alta eficiencia no se puede lavar. No dejes que se moje.

**Servicio de atención al cliente**  
Visita [sharkclean.eu](http://sharkclean.eu) para obtener más información.

**Nota :** La tecnología antiolores no se incluye en todos los productos Shark de la gama HP300.

**Comprobación de los filtros de polvo de malla :**

Cuando los filtros de polvo de malla necesitan mantenimiento, el anillo de la pantalla frontal parpadeará en rojo y en ella se mostrará lo siguiente:



**Limpieza de los filtros de polvo de malla:**

Cuando aparezca el mensaje «Check Dust Filters» (Comprobar filtros de polvo) en la pantalla frontal, retira los filtros de polvo y limpia los residuos acumulados, si los hubiera.

Si tienes que hacer tareas de mantenimiento, **MANTÉN EL PURIFICADOR DE AIRE ENCHUFADO** y en funcionamiento y sigue estos pasos



**1. LOCALIZAR Y RETIRAR LOS FILTROS DE POLVO DE MALLA**

Desliza suavemente los filtros hacia arriba para extraerlos. Comprueba que las rejillas no tengan polvo ni residuos acumulados.

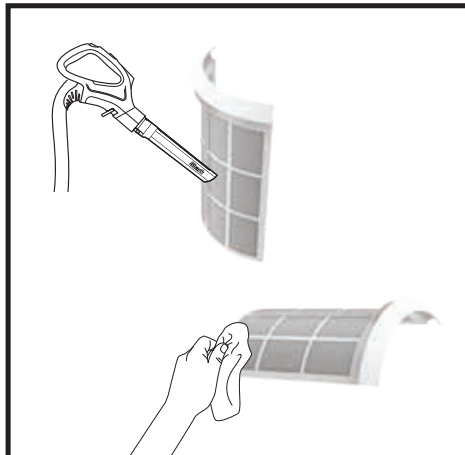

**2. LIMPIAR LOS FILTROS DE POLVO**

Utiliza un paño o una aspiradora a baja velocidad con un cepillo suave para eliminar los residuos de las rejillas de malla. **NO utilices limpiadores químicos abrasivos.**



**3. HACER UNA LIMPIEZA A FONDO (OPCIONAL)**

Si tienes que hacer una limpieza más a fondo, apaga el purificador de aire y enjuaga los filtros de polvo de malla con agua del grifo a temperatura ambiente. Deja secar completamente las rejillas durante 12 horas antes de volver a instalarlas. **NO UTILICES** el purificador de aire cuando los filtros de malla estén mojados.



**4. VOLVER A COLOCAR LOS FILTROS DE POLVO DE MALLA**

Asegúrate de que el purificador de aire esté encendido y vuelve a insertar suavemente los filtros de polvo de malla en las ranuras de los laterales. Asegúrate de encajar cada filtro de polvo en su lugar hasta que quede a ras con el cuerpo del purificador de aire.



**5. RECALIBRAR**

Una vez limpios y colocados los dos filtros de polvo de malla, el purificador de aire se recalibrará y comenzará a analizar el estado de purificación del aire, lo que se indicará mediante las luces giratorias.

**Nota:** Para restablecer manualmente el indicador «Check Dust Filters» (Comprobar filtros de polvo), mantén pulsado el icono del filtro en el panel de control superior durante 1-2 segundos.



**Nota:** Gracias a la tecnología de filtro de aire de partículas de alta eficiencia, podrás usar un solo filtro hasta cinco años\*  
 \* Prueba según GB/T18801-2015 P.CCM, basada en 50 % CADR declinado, área de limpieza de aproximadamente 28 m<sup>2</sup> y 12 horas de funcionamiento diario con el ventilador a la máxima velocidad.

**Nota:** Desenchufa el purificador de aire siempre que vayas a realizar cualquier operación de limpieza o mantenimiento (que no sea la comprobación de los filtros de polvo de malla).

#### Limpieza exterior:

Para conseguir los mejores resultados, limpia el exterior de la unidad cada dos meses o según sea necesario. Utiliza un paño de microfibra para quitar el polvo. Limpia el exterior con un paño de microfibra humedecido con agua tibia y jabón. Evita usar demasiada agua y limpiadores químicos abrasivos para evitar daños.



#### Limpieza interior:

Para conseguir los mejores resultados, limpia el interior de la unidad cada dos meses o según sea necesario. Retira la tapa del filtro, saca el filtro de aire de partículas de alta eficiencia y usa una aspiradora o un paño de microfibra para quitar la suciedad y el polvo del interior de la unidad. **NO** uses productos químicos abrasivos o agua en el interior del purificador de aire.

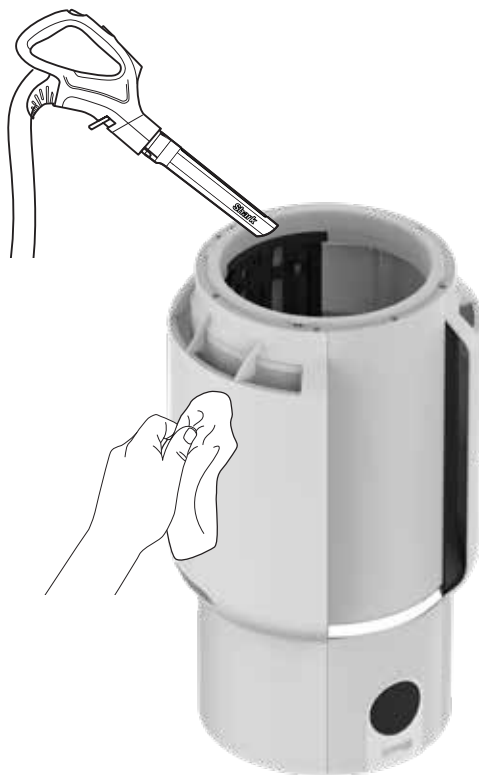

**Nota:** La tecnología antiolores no se incluye en todos los productos Shark de la gama HP300.

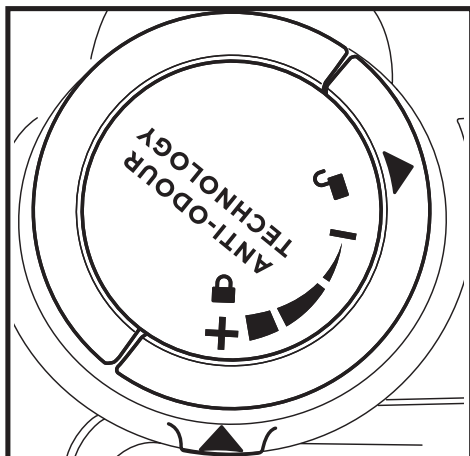

**1. ABRE EL ENVASE DEL CARTUCHO ANTILORES**

Saca el cartucho antiolores de la caja de cartón y la lata.

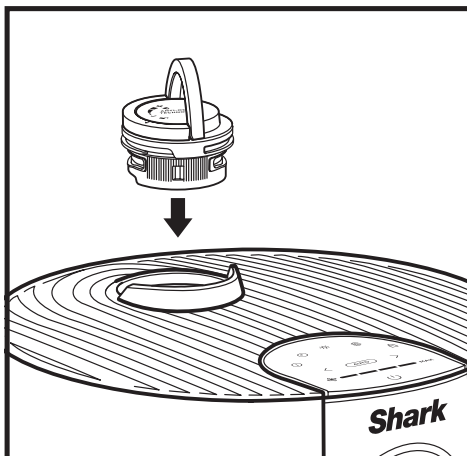

**2. INSERTA EL CARTUCHO ANTILORES EN EL PURIFICADOR DE AIRE**

Levanta el asa del selector de olores, alinea las flechas e inserta el cartucho en el purificador de aire.

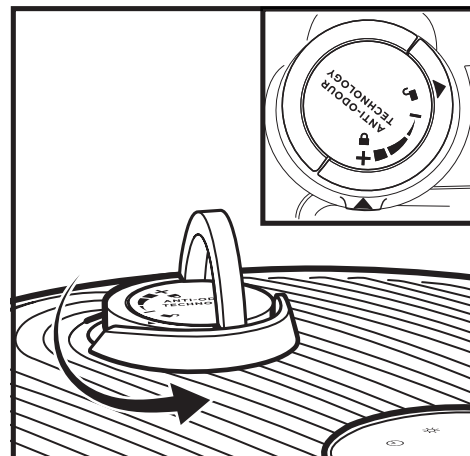

**3. GIRA HASTA QUE HAGA CLIC**

Para colocar y asegurar el cartucho antiolores en su sitio, giralo en el sentido contrario a las agujas del reloj hasta que haga clic al menos una vez. Continúa girando el selector hacia el símbolo + para aumentar la intensidad.

**AJUSTES**

**Ajustes: el selector con tecnología antiolores tiene cuatro ajustes de intensidad:**

Low (baja), Medium (media), High (alta) y Off (apagado)..

POSICIÓN DEL	CLICS	AJUSTE	RECOMENDADO PARA
	1	<b>OFF (apagado)</b>	<ul style="list-style-type: none"> <li>• Cuando no quieras reducir los olores. Esto prolongará la vida útil del cartucho antiolores.</li> </ul>
	2	<b>LOW (baja)</b>	<ul style="list-style-type: none"> <li>• Para neutralizar olores leves, como el de una papelera.</li> <li>• Espacios pequeños como un cuarto de baño o la entrada.</li> </ul>
	3	<b>MEDIUM (media)</b>	<ul style="list-style-type: none"> <li>• Para neutralizar olores fuertes, como de cocina o de mascotas.</li> <li>• Espacios medianos como un dormitorio o una cocina.</li> </ul>
	4	<b>4 HIGH (alta)</b>	<ul style="list-style-type: none"> <li>• Rendimiento óptimo para reducir olores.</li> <li>• Para neutralizar olores extremos, como a humo o a quemado.</li> <li>• Espacios grandes como un salón.</li> </ul>

**Nota:** Ajustar la velocidad del ventilador es otra forma de controlar la intensidad de la tecnología antiolores. Consulta la sección Optimización de la velocidad del ventilador para obtener más información.

**LOW (baja)**  
Gira el selector hacia la posición Low (baja) para disminuir la intensidad al mínimo cuando esté en uso.

**HIGH (alta)**  
Gira el selector hacia la posición High (alta) para aumentar la intensidad al máximo cuando esté en uso.

**CONSEJOS**

**Retirada de cartuchos antiolores**

- El cartucho antiolores se puede retirar si no deseas utilizar la tecnología antiolores.
- Para retirar el cartucho, en primer lugar, extrae la pieza del cartucho antiolores del purificador de aire. Levanta el asa de la pieza del cartucho antiolores y gírala en el sentido de las agujas del reloj hasta que las dos flechas estén alineadas. Tira del asa hacia arriba para retirar el cartucho del purificador de aire.
- Sostén la pieza del cartucho antiolores de forma que la base de color esté visible y gira el cartucho en la carcasa del selector en el sentido contrario a las agujas del reloj para extraerlo.
- A continuación, la carcasa del selector se puede insertar en el purificador de aire.

**Mantenimiento necesario**

- Sustituye el cartucho tal como se indica en la sección Sustitución del cartucho antiolores.
- Visita [sharkclean.eu](http://sharkclean.eu) para conocer más detalles y adquirir recambios.

**Intensidad del aroma a lo largo del tiempo**

- La intensidad del aroma de la tecnología antiolores puede disminuir con el tiempo. También es posible que no se perciba la fragancia en absoluto. Esto es normal y no indica que la tecnología no funcione. Para garantizar un rendimiento continuo, sigue las instrucciones relativas a la sustitución del cartucho.

## SUSTITUCIÓN DEL CARTUCHO ANTILORES

**Nota :** La tecnología antiolores no se incluye en todos los productos Shark de la gama HP300.

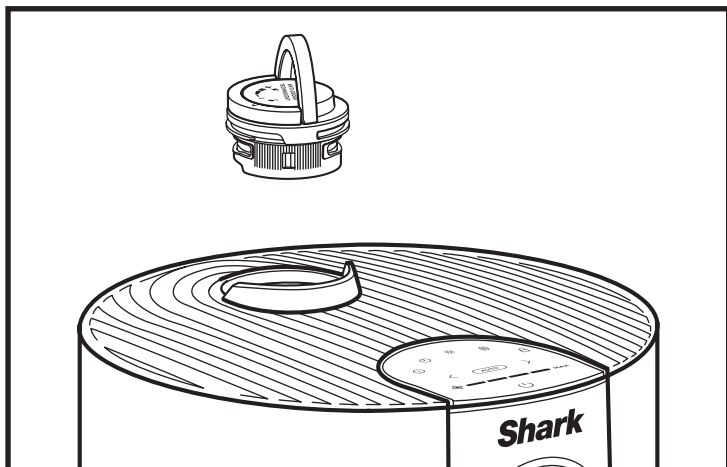

### 1. RETIRA EL CARTUCHO ANTILORES

Levanta el asa y gira el selector en el sentido de las agujas del reloj hasta que las dos flechas estén alineadas. Tira del asa para sacar el selector del purificador de aire.

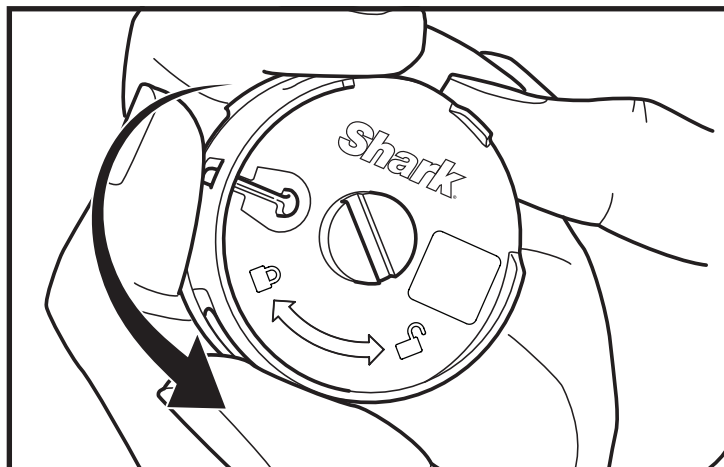

### 2. RETIRA EL ANTIGUO CARTUCHO ANTILORES

Gira el cartucho del interior del selector en el sentido contrario a las agujas del reloj y tira de él hacia fuera para sacarlo.



### 3. SACA EL CARTUCHO NUEVO DE LA LATA

Saca el nuevo cartucho antiolores del embalaje precintado. Para conservar su vida útil, guárdalo en el embalaje precintado hasta que vayas a instalarlo.

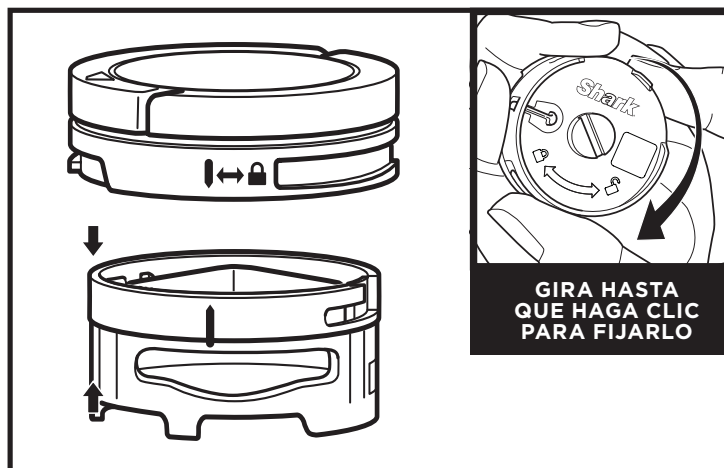

### 4. COLOCA EL CARTUCHO NUEVO EN EL SELECTOR

Alinea la flecha amarilla del lateral del cartucho con la flecha del mismo color de la tapa del selector e introduce el cartucho en el selector. Gira el cartucho en el sentido de las agujas del reloj para fijarlo en su sitio.

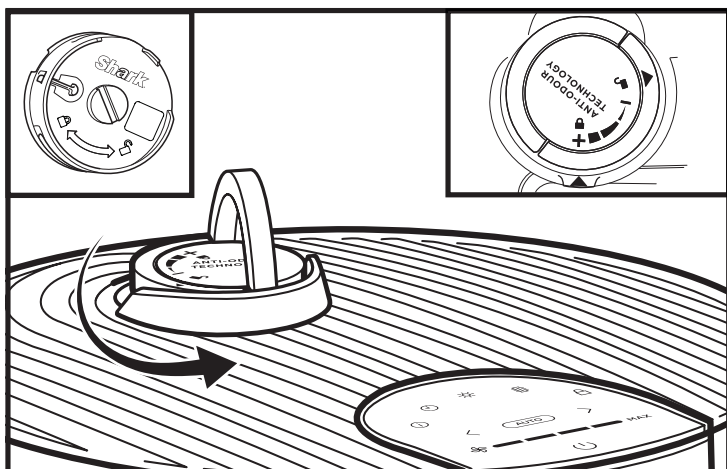

### 5. COLOCA EL SELECTOR NEUTRALIZADOR DE OLORES

Alinea la flecha de la tapa del selector con la flecha del purificador de aire y, a continuación, vuelve a insertar el selector en el purificador de aire. Gira el selector en el sentido contrario a la agujas del reloj hasta que quede fijado con un clic en un ajuste de intensidad. Gíralo más para cambiar el ajuste de intensidad.

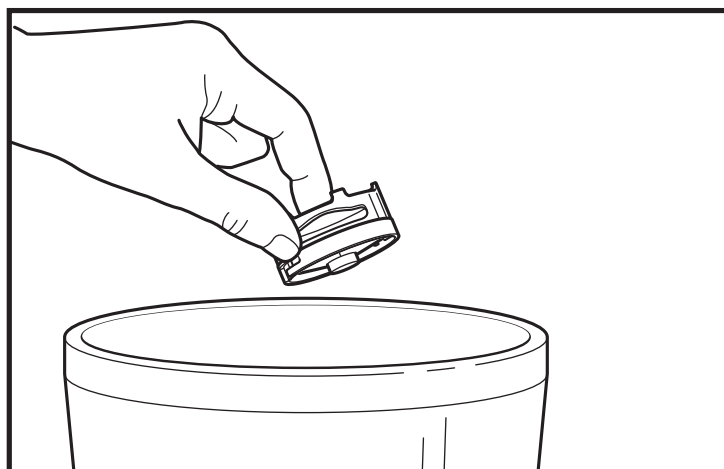

### 6. ELIMINACIÓN DE LOS CARTUCHOS USADOS

Tira el cartucho antiguo a un cubo de basura.

**Nota:** Los cartuchos antiolores deben sustituirse cada tres meses o cuando sea necesario para obtener un rendimiento óptimo de la tecnología antiolores.



SOLICITA ACCESORIOS ADICIONALES

Hay accesorios adicionales y filtros de recambio disponibles en [sharkclean.eu](http://sharkclean.eu)



**Cartuchos con tecnología antiolores (2)**

Dos cartuchos de recambio que evitan los malos olores para disfrutar de un olor más fresco en tu hogar. Recomendamos sustituir los cartuchos de tu purificador de aire cada tres meses o según sea necesario. El selector de intensidad con tecnología antiolores se vende por separado.



**Mando a distancia**

Utiliza el mando a distancia para manejar tu purificador de aire a distancia.

**BOTONES DEL MANDO A DISTANCIA**

1. **Encendido/Apagado:** enciende y apaga el purificador de aire.
2. **Información del aire:** cambia entre las opciones de visualización de estado de purificación del aire.
3. **Automático:** activa el modo Automático.
4. **Brillo:** ajusta el brillo.
5. **Velocidad del ventilador:** ajusta la velocidad del ventilador.
6. **Temporizador de apagado:** establece el temporizador de apagado.



## GARANTÍA LIMITADA DE HASTA DOS (2) AÑOS

Cuando un consumidor compra un producto en la Unión Europea, está amparado por los derechos legales en lo que respecta a la calidad de dicho producto (tus derechos legales). Puedes hacer valer esos derechos ante tu proveedor. No obstante, Shark® confía tanto en la calidad de sus productos que te otorga una garantía adicional del fabricante de dos años. Estos términos y condiciones se refieren únicamente a la garantía que ofrece el fabricante: tus derechos legales no se ven afectados.

A continuación, se detallan los requisitos previos y el alcance de nuestra garantía. Dichos requisitos no afectan a tus derechos legales, a las obligaciones de tu proveedor ni a los acuerdos que hayas estipulado con él.

**Garantías de Shark®**

Tu dispositivo Shark constituye una inversión considerable. El nuevo dispositivo debe funcionar correctamente el mayor tiempo posible. La garantía que lo acompaña es un compromiso importante y refleja el grado de confianza del fabricante en la calidad de sus productos.

Todos los electrodomésticos Shark están respaldados por una garantía gratuita contra defectos de materiales o mano de obra. Nuestro servicio de asistencia telefónica **900 839 453** está operativo de lunes a viernes, de 9:00 a 18:00 h. La llamada es gratuita y te permitirá ponerte en contacto directo con un representante de Shark. También puedes encontrar ayuda en línea en **sharkclean.eu**

**¿Cómo debo registrar mi garantía Shark?**

Puede registrar su garantía en línea en un plazo de 28 días a partir de la fecha de compra. Para ahorrar tiempo, te informamos de que necesitarás los siguientes datos de tu dispositivo:

- Fecha de compra del dispositivo (factura, recibo o albarán).

Para el registro en línea, entra en **sharkclean.eu**

**IMPORTANTE:**

- La garantía cubre el Producto durante dos (2) años a partir de la fecha de compra.
- Le rogamos que conserve en todo momento la factura o el recibo de compra. Si necesita utilizar la garantía, deberá proporcionarnos la factura o el recibo de compra para comprobar que la información suministrada es correcta. En caso de no poder presentar una factura o un recibo de compra válido, la garantía quedará invalidada.

**¿Cuáles son los beneficios de registrar mi garantía?**

Al registrarte, nos permites disponer de tus datos por si necesitamos contactarte contigo.

Si lo deseas, también puedes recibir consejos para optimizar el uso de tu

dispositivo Shark e información sobre nuevos productos y tecnologías Shark®. Si registras tu garantía en línea, recibirás inmediatamente la confirmación de que hemos recibido tus datos.

**¿Cuánto duran las garantías de las máquinas nuevas Shark?**

Nuestra confianza en nuestro diseño y control de calidad significa que tu nuevo dispositivo Shark está garantizado por un total de dos años.

**¿Qué cubre la garantía gratuita Shark?**

Reparación o sustitución de su máquina Shark (a discreción de Shark), incluyendo todas las piezas y la mano de obra. La garantía Shark es adicional a tus derechos legales como consumidor.

**¿Qué aspectos no cubre la garantía gratuita Shark?**

1. El desgaste normal de las piezas portátiles (como, p. ej., los accesorios) no está cubierto por esta garantía. Las piezas de repuesto están disponibles para su compra en **sharkclean.eu**
2. El daño causado por usos incorrectos, abusivos o una manipulación negligente, falta de mantenimiento requerido o daño debido a una mala manipulación en el transporte.
3. Daños causados por un mantenimiento no autorizado por Shark.

**¿Dónde puedo adquirir recambios y accesorios originales Shark?**

Los recambios y accesorios Shark están diseñados por los mismos ingenieros que desarrollan los dispositivos Shark. Puedes ver el catálogo de recambios, piezas de repuesto y accesorios Shark correspondientes a todas las máquinas Shark en **sharkclean.eu**

Recuerda que los daños causados por el uso de recambios que no sean de Shark podrían no estar cubiertos por la garantía.

## INFORMACIÓN IMPORTANTE

**REGISTRA TU COMPRA**

[sharkclean.eu/register-guarantee](https://sharkclean.eu/register-guarantee)

**INDICA LOS SIGUIENTES DATOS**

Código del modelo: \_\_\_\_\_

Número de serie: \_\_\_\_\_

Fecha de compra: \_\_\_\_\_

(Guarda el comprobante)

Establecimiento de compra: \_\_\_\_\_

**ESPECIFICACIONES TÉCNICAS**

Voltaje : 220-240V 50-60Hz

Vatios : 54W

Ventajas de registrar tu producto y crear una cuenta:

- Recibe asistencia para el producto de forma más rápida y sencilla; accede también a información sobre la garantía.
- Accede a indicaciones de mantenimiento del producto y resolución de problemas.
- Sé una de las primeras personas en enterarse de promociones exclusivas de productos.

**NOTA:** Puedes encontrar el modelo y los números de serie en la etiqueta del código QR en la base de la unidad.

**EXTRACCIÓN Y ELIMINACIÓN DE LA BATERÍA**

**El mando a distancia de este producto funciona con una pila de botón de litio. Cuando se agote la pila del mando a distancia, tendrás que sacarla del mando remoto y reciclarla. NO quemes la pila ni la conviertas en abono.**

Cuando tengas que cambiar la pila de litio, elimínala o recíclala de conformidad con la normativa y las ordenanzas locales. En algunas zonas, es ilegal tirar las pilas de litio gastadas a la basura o a un contenedor de residuos sólidos municipal. Lleva la pila gastada a un centro de reciclaje autorizado o bien a un minorista que se encargue de reciclarla. Ponte en contacto con el centro de reciclaje más cercano para solicitar información sobre dónde depositar la pila gastada.



## MANUALE D'USO

### IMPORTANTI ISTRUZIONI DI SICUREZZA

ESCLUSIVAMENTE PER USO DOMESTICO

#### **AVVERTENZE**

PER RIDURRE I RISCHI DI INCENDIO, SHOCK ELETTRICO O LESIONI:

##### AVVERTENZE GENERALI

- NON** mettere in funzione l'unità con un cavo o una spina danneggiati. Per informazioni sulle opzioni di riciclaggio e/o smaltimento disponibili, consultare le autorità locali competenti in materia di rifiuti.
- NON** disporre il cavo sotto i tappeti. Non coprire il cavo con tappetini, tappeti o altri tipi di coperture. **NON** far passare il cavo sotto i mobili o gli elettrodomestici. Sistemare il cavo lontano da aree ad alta frequentazione e dove non si possa inciampare.
- Se il cavo di alimentazione è danneggiato, per evitare rischi è necessario che esso venga sostituito dal produttore, da un centro di assistenza autorizzato o da personale qualificato.
- Posizionare questo apparecchio solo su superfici piatte e asciutte.
- Questo apparecchio non è destinato all'utilizzo da parte di persone (bambini compresi) con capacità fisiche, sensoriali o mentali ridotte o prive di esperienza e conoscenze, a meno che una persona responsabile della loro sicurezza non ne supervisioni l'operato o non abbia fornito loro adeguate istruzioni sull'uso dell'apparecchio.
- È necessaria la supervisione di un adulto per garantire che i bambini **NON** giochino con l'apparecchio.
- La manutenzione e la pulizia non devono essere effettuate da bambini senza la supervisione di un adulto.
- Prima della pulizia o di qualsiasi altro tipo di manutenzione, l'apparecchio deve essere scollegato dalla presa elettrica.
- NON** maneggiare la spina o il dispositivo con le mani bagnate.
- NON** utilizzare senza prima aver posizionato il filtro.
- Utilizzare solo filtri e accessori con marchio Shark®.
- NON** danneggiare il cavo di alimentazione:
  - NON** tirare o trasportare il dispositivo tenendolo per il cavo o utilizzare il cavo come un'impugnatura.
  - NON** staccare la spina tirando il cavo. Afferrare la spina, non il cavo.
  - NON** posizionare il dispositivo sopra il cavo di alimentazione, non farlo passare sotto le porte, non tirare il cavo facendolo passare attorno a spigoli vivi e non lasciarlo vicino a superfici calde.
- NON** utilizzare se vi sono delle aperture ostruite; tenere le aperture libere da polvere, pelucchi, capelli e qualsiasi detrito che possa ridurre il flusso d'aria.
- NON** utilizzare se il flusso d'aria è ostruito. Se i passaggi dell'aria si ostruiscono, spegnere il dispositivo e staccarlo dalla presa elettrica. Prima di collegare l'apparecchio alla corrente e riaccenderlo, rimuovere tutte le ostruzioni.
- NON** utilizzare il dispositivo se non funziona correttamente, se è caduto, se presenta danni, se è stato lasciato all'aperto o se è caduto in acqua.
- NON** collocare il dispositivo su superfici instabili come sedie o tavoli.

- NON** utilizzare in presenza delle seguenti condizioni:
  - Superfici umide o bagnate.
  - Aree esterne.
  - Spazi chiusi e che possono contenere esplosivi oppure fumi o vapori tossici (liquidi per accendini, benzina, cherosene, vernici, diluenti, sostanze antitarre o polvere infiammabile).
- Spegnere tutti i comandi prima di scollegare l'apparecchio dalla presa elettrica.
- Scollegare dalla presa elettrica quando non viene utilizzato o prima di eseguire un intervento generale di manutenzione o pulizia. Per la manutenzione dei filtri antipolvere, fare riferimento alla relativa sezione.
- Lavare a mano l'esterno o le parti in plastica dura o non elettroniche solo con acqua. Non immergere in acqua. La pulizia con sostanze chimiche potrebbe danneggiare l'unità.
- Assicurarsi di riposizionare correttamente il filtro dopo la manutenzione di routine.

##### TECNOLOGIA ANTI-ODORE

- Attenersi alle seguenti disposizioni in merito alla cartuccia con tecnologia anti-odore.
  - NON** tentare di smontare la cartuccia anti-odore.
  - Evitare il contatto diretto con la cialda della fragranza nella cartuccia.
  - NON** inalare direttamente dalla cartuccia anti-odore.
  - Tenere lontano da bambini e animali domestici.
  - Tenere lontano da fonti di calore, scintille e fiamme libere.
  - NON** posizionare alla luce diretta del sole.
  - Evitare il contatto con tessuti e superfici trattate.

##### PRIMO SOCCORSO RELATIVO ALLA CARTUCCIA FRAGRANZA

- Contatto con gli occhi: rimuovere eventuali lenti a contatto. Risciacquare con abbondante acqua per diversi minuti.
  - Contatto con la pelle: lavare accuratamente le mani dopo l'uso. In caso di irritazione o eruzione cutanea, rivolgersi a un medico.
  - Inalazione: spostare la persona all'aria aperta in caso accusi sintomi respiratori. Se i sintomi persistono, rivolgersi a un medico.
  - Ingestione: **NON** indurre il vomito. Rivolgersi a un medico.
- Smaltire adeguatamente le batterie. Tenere le batterie sempre fuori dalla portata dei bambini. Le batterie possono causare lesioni anche se esauste.

#### **AVVERTENZA:** Pericolo di ustione chimica. Tenere le batterie fuori dalla portata dei bambini

Questo prodotto contiene una batteria a bottone con celle al litio. Se una batteria a bottone con celle al litio, nuova o esausta, viene ingerita o entra nel corpo, può provocare gravi ustioni interne che possono portare alla morte nel giro di appena due ore. Quando non si sostituiscono le batterie, tenere il vano batterie completamente chiuso. Se lo scomparto della batteria non si chiude in modo sicuro, non usare più il prodotto, rimuovere le batterie e conservare in un luogo inaccessibile ai bambini. Se si ritiene che le batterie siano state ingerite o inserite in qualche parte del corpo, cercare immediatamente assistenza medica.

**Componenti:**

1. Prese di uscita dell'aria
2. Selettore tecnologia anti-odore
3. Pannello di controllo
4. Display frontale
5. Corpo del purificatore d'aria
6. Prese di ingresso dell'aria
7. Filtri antipolvere
8. Filtro HEPA
9. Sportello filtro HEPA



**CONSIGLI PER LA CONFIGURAZIONE DEL PURIFICATORE D'ARIA**

- Assicurarsi che il pannello frontale del purificatore d'aria si trovi lontano dalle pareti.
- Non spostare l'unità mentre è in funzione. Spegnerne l'alimentazione e scollegare il purificatore d'aria dalla presa di corrente prima di spostarlo.
- Assicurarsi che le prese d'aria non siano ostruite.
- Non posizionare alcun oggetto sul purificatore d'aria.
- Non posizionare il purificatore d'aria vicino a caloriferi o termosifoni.
- Tenere il purificatore d'aria al riparo dalla luce solare diretta e da acqua o altri liquidi.
- Tenere tutte le porte e le finestre vicine chiuse durante l'utilizzo del purificatore d'aria.
- Evitare l'utilizzo in ambienti molto umidi.

**Nota:** la tecnologia anti-odore non è inclusa in tutti i prodotti Shark serie HP300.



1. NON collegare subito il purificatore d'aria alla presa elettrica. Innanzitutto capovolgere con attenzione il purificatore d'aria e posizionarlo su una superficie piana. Ruotare lo sportello del filtro in senso antiorario fino alla posizione di sblocco, quindi sollevarlo per accedere al filtro HEPA.



2. Estrarre il filtro HEPA dall'imballaggio di plastica. Installare correttamente il filtro HEPA.



3. Con il filtro HEPA installato, girare lo sportello del filtro in senso orario finché non scatta in posizione.



4. Posizionare il purificatore d'aria su una superficie piana, ad almeno 8 cm di distanza da pareti e oggetti.  
Se il purificatore d'aria è dotato della tecnologia anti-odore, individuare la relativa cartuccia e seguire le istruzioni per installarla.



5. Rimuovere con attenzione l'adesivo giallo sulla parte superiore del purificatore d'aria per accedere al pannello di controllo. Collegare il purificatore d'aria a una presa elettrica e premere il pulsante di accensione sul pannello di controllo superiore.



6. Una volta acceso, il purificatore d'aria inizierà ad analizzare la qualità dell'aria indicata dalle luci ad anello. Dopo alcuni secondi, il purificatore d'aria indicherà lo stato attuale di purificazione.

**Nota:** la tecnologia con filtro HEPA consente di utilizzare un solo filtro HEPA fino a 5 anni\*.  
\*Sulla base di test condotti secondo lo standard GB/T18801-2015 P.CCM, basati su un tasso di erogazione di aria pulita (CADR) diminuito al 50%, su un'area di azione di 28 m<sup>2</sup> e 12 ore di funzionamento quotidiano con velocità massima della ventola.

Il purificatore d'aria presenta un pannello di controllo sul lato superiore e un display sulla parte frontale.

**PANNELLO DI CONTROLLO SUPERIORE**



**SCHERMO DISPLAY FRONTALE**

Visualizza l'attuale stato di purificazione dell'aria in base alla modalità "Air Info" (Info Aria) selezionata sul pannello di controllo superiore.



**PULSANTI DEL PANNELLO DI CONTROLLO SUPERIORE**

- On/Off:** premere per accendere o spegnere.
- Auto Mode (Modalità Auto):** premere per attivare la modalità automatica. Questa impostazione fa sì che la velocità della ventola si regoli automaticamente in base ai dati sulla purificazione dell'aria acquisiti in tempo reale. Se la purificazione migliora la qualità dell'aria, la velocità della ventola diminuisce. Viceversa, se peggiora, la velocità della ventola aumenta. Per prestazioni ottimali e una maggiore durata, lasciare l'unità in modalità Auto Mode.
- Fan Speed:** regola la velocità della ventola. È possibile scegliere fra 5 impostazioni di velocità: 1 Quiet (Silenziosa), 2 Low (Bassa), 3 Medium (Media), 4 High (Alta), 5 Maximum (Massima). Selezionare utilizzando le frecce sul pannello di controllo. Nota: la modifica manuale della velocità della ventola disattiva la modalità automatica. Per consigli e maggiori informazioni, consultare la sezione "Ottimizzare la velocità della ventola".
- Air Info:** premere per scegliere tra le diverse opzioni di visualizzazione della purificazione dell'aria. Consultare la sezione "Impostazioni Info Aria" per ulteriori dettagli.
- Shut-Off Timer:** consente di impostare il numero di ore di funzionamento del purificatore d'aria prima che si arresti automaticamente. Il timer può essere impostato nell'intervallo 1-12 ore.
- Brightness:** regola la luminosità sia del display frontale che del pannello di controllo superiore. Consente di muoversi fra 3 livelli di luminosità: alta, media, bassa. Nella modalità bassa, il purificatore d'aria continuerà a funzionare con la luce LED spenta, ideale per le ore notturne.
- Durata del filtro antipolvere:** premere per visualizzare la durata rimanente dei filtri antipolvere prima di effettuare la manutenzione. Quando la durata del filtro antipolvere raggiunge 0%, l'icona del filtro lampeggerà per indicare che è necessario verificare la presenza di accumulo di detriti nei filtri antipolvere. Per ulteriori informazioni, consultare la sezione "Manutenzione dei filtri antipolvere".
- Blocco per bambini:** tenere premuto per due secondi per bloccare i pulsanti del pannello di controllo superiore. Per sbloccare, tenere di nuovo premuto per altri due secondi.
- Consigli e suggerimenti:**
- Prestazioni ottimizzate in modalità Eco:** Una volta raggiunto lo stato di purificazione dell'aria al 100% per 5 minuti in modalità Auto, il purificatore d'aria entrerà in modalità Eco. La durata del filtro dell'unità sarà ottimizzata.
- Spegnere i segnali acustici:** per spegnere i suoni di notifica, tenere premuti contemporaneamente i pulsanti "Air Info" (Info Aria) e "Child Lock" (Blocco bambini) per due secondi. Per riattivarli, tenere di nuovo premuti entrambi i pulsanti.

**IMPOSTAZIONI INFO ARIA**

Il sensore incorporato rileva la qualità dell'aria per fornire informazioni in tempo reale. Usare il pulsante INFO ARIA per muoversi tra le diverse opzioni di visualizzazione della qualità dell'aria.

INFO	DISPLAY FRONTALE	LETTURA SU SCHERMO IN TEMPO REALE
<b>% STATO</b>		Serve a classificare la qualità dell'aria: • Scarsa: 0-69 % • Discreta: 70-84 % • Buona: 85-100 % La percentuale dello STATO usa gli standard EPA (United States Environmental Protection Agency) che valutano il livello di purificazione dell'aria in base alla quantità di particolato atmosferico (PM).
<b>DIMENSIONI PARTICELLE</b>		<b>Il valore del particolato (particulate matter, PM) indica la quantità di particolato nell'aria, misurata in microgrammi (µg) per metro cubo. Il purificatore d'aria è in grado di misurare tre dimensioni di particelle: PM1, PM2,5 e PM10.</b>
<b>PM1</b>		Visualizza la quantità di particelle aerodisperse di dimensione PM1, inclusi allergeni ultrafini.
<b>PM2.5</b>		Visualizza la quantità di particelle aerodisperse di dimensione PM2,5, incluso il fumo.
<b>PM10</b>		Visualizza la quantità di particelle aerodisperse di dimensione PM10, inclusi polvere e polline.

Gli anelli presenti sul display frontale cambiano colore al variare del livello di purificazione dell'aria, consentendo di monitorare facilmente la qualità dell'aria anche quando il purificatore si trova dall'altra parte della stanza.

**BUONA**

85-100%  
da 0 a 25  
particelle

L'anello blu indica che il livello di purificazione dell'aria è buono, con una bassa concentrazione di particelle.

**DISCRETA**

70-84%  
da 26 a 80  
particelle

L'anello ambra indica che il livello di purificazione dell'aria è discreto, con una moderata concentrazione di particelle. Per risultati ottimali, aumentare la velocità della ventola o selezionare la modalità automatica.

**SCARSA**

0-69%  
da 81 a  
oltre 430  
particelle

L'anello rosso indica che il livello di purificazione dell'aria è scarso, con un'elevata concentrazione di particelle. Per risultati ottimali, aumentare la velocità della ventola o selezionare la modalità automatica.



**Nota:** Per determinare lo stato di purificazione dell'aria, il sensore del livello di purificazione dell'aria effettua un conteggio cumulativo delle particelle di ogni dimensione.

## OTTIMIZZARE LA VELOCITÀ DELLA VENTOLA

Il purificatore d'aria è dotato di 5 impostazioni di velocità della ventola. Regolare la velocità della ventola al fine di ottimizzare le prestazioni di purificazione.

DISPLAY	VELOCITÀ	IDEALE PER
	<b>AUTO</b>	Ottimizzazione della durata del filtro HEPA
	<b>1-2</b>	Funzionamento silenzioso
	<b>3-4</b>	Riduzione degli odori.
	<b>5 (MAX)</b>	Purificazione massima e filtro detriti.

## RISOLUZIONE DEI PROBLEMI E DOMANDE FREQUENTI

<b>Prodotto</b>	<b>Quali sono le impostazioni consigliate?</b>	Si consiglia di utilizzare questo purificatore d'aria in modalità automatica. La modalità Auto sfrutta il sensore di particelle del purificatore d'aria, regolando in questo modo automaticamente la velocità della ventola. Velocità della ventola più elevate consentono di ridurre maggiormente gli odori e di catturare i detriti in modo più efficace.
	<b>Dove devo posizionare il mio purificatore d'aria?</b>	Consigliamo di posizionare il purificatore d'aria nella stanza più frequentata della casa. Questo consentirà di ripulire l'aria da contaminanti e odori presenti.
	<b>Cos'è la modalità Eco?</b>	Se si raggiunge lo stato di aria pulita al 100% per 5 minuti in modalità Auto, il purificatore d'aria entra in modalità Eco. La ventola verrà spenta finché non viene rilevata una quantità significativa di particelle, ottimizzando la durata del filtro HEPA.
	<b>Posso disattivare i suoni dei pulsanti del purificatore d'aria?</b>	Per spegnere i suoni di notifica, tenere premuti contemporaneamente i pulsanti  (Info Aria) e  (Blocco bambini) per due secondi. Per riattivare i suoni, tenere nuovamente premuti i pulsanti per altri 2 secondi.
	<b>Perché i pulsanti del pannello di controllo superiore non funzionano?</b>	È possibile che il purificatore d'aria abbia l'impostazione di blocco per bambini attiva. Tenere premuto il pulsante  per due secondi per attivare e disattivare questa impostazione.
<b>Qualità dell'aria</b>	<b>Perché il mio livello di purificazione dell'aria è sempre al 100%?</b>	Se il purificatore d'aria mostra un anello blu, il livello di purificazione dell'aria è buono. Tuttavia, il livello di purificazione dell'aria potrebbe variare in caso di ingresso di sostanze inquinanti all'interno degli ambienti. Attività come fumare, cucinare, spolverare, spazzare prodotti per la pulizia (a titolo esemplificativo e non esaustivo) possono aumentare le sostanze inquinanti presenti nell'aria. Il prodotto è dotato della tecnologia Auto IQ che monitora questa variazione in tempo reale e regola le impostazioni in caso di rilevamento di particelle. Per determinare se il sensore sta funzionando correttamente, nebulizzare una piccola quantità di profumo o prodotto in spray per la pulizia vicino al sensore posizionato sul retro del purificatore d'aria. Per maggiori informazioni visitare <a href="http://sharkclean.eu/support">sharkclean.eu/support</a> .
	<b>Perché il mio livello di purificazione dell'aria non è mai al 100%?</b>	Se il livello di purificazione dell'aria non raggiunge mai il 100%, assicurarsi che il filtro HEPA sia installato correttamente e che l'imballaggio di plastica originale sia stato rimosso. Attività come fumare, accendere candele, azionare umidificatori, aprire le finestre e cucinare (a titolo esemplificativo e non esaustivo) possono aumentare le sostanze inquinanti presenti nell'aria. Assicurarsi di esaminare il proprio ambiente e rimuovere tutto ciò che potrebbe compromettere la purificazione dell'aria. Inoltre, si raccomanda di spegnere e scollegare l'unità. Individuare quindi il sensore di stato dell'aria sul lato posteriore del purificatore e utilizzare un aspiratore manuale con l'accessorio idoneo per pulire l'area intorno al sensore.
<b>Filtro antipolvere</b>	<b>A cosa servono i filtri presenti su entrambi i lati del purificatore d'aria?</b>	Questi filtri antipolvere facili da pulire catturano detriti di grandi dimensioni come capelli, polvere e pelucchi proteggendo il filtro HEPA a 3 strati. Effettuare la manutenzione dei filtri antipolvere se indicato nel display frontale. Per ulteriori informazioni, consultare la sezione "Manutenzione dei filtri antipolvere".
	<b>Come faccio a sapere quando devo pulire i 2 filtri?</b>	Quando i filtri antipolvere necessitano di manutenzione, sul display frontale verrà visualizzato un anello rosso lampeggiante insieme alla dicitura "check dust filters" (controlla filtri antipolvere). Per ulteriori informazioni, consultare la sezione "Manutenzione dei filtri antipolvere".
<b>Filtro HEPA</b>	<b>Il filtro HEPA è lavabile?</b>	No, il filtro HEPA non è lavabile. Tenere il filtro lontano dall'acqua.

**Verifica dei filtri antipolvere:**

Quando i filtri antipolvere necessitano di manutenzione, sul display frontale verrà visualizzato il seguente anello rosso lampeggiante:



**Pulizia dei filtri antipolvere:**

Quando sul display frontale viene visualizzato il messaggio “Check Dust Filters” (Controlla filtri antipolvere), rimuovere i filtri antipolvere e verificare la presenza di detriti. In caso sia richiesta manutenzione, assicurarsi che IL **PURIFICATORE D’ARIA SIA COLLEGATO** e in funzione, ed eseguire i seguenti passaggi:



**1. INDIVIDUARE E RIMUOVERE I FILTRI ANTIPOLVERE**

Far scorrere i filtri delicatamente verso l’alto per rimuoverli. Verificare la presenza di accumuli di polvere e detriti sulle griglie.

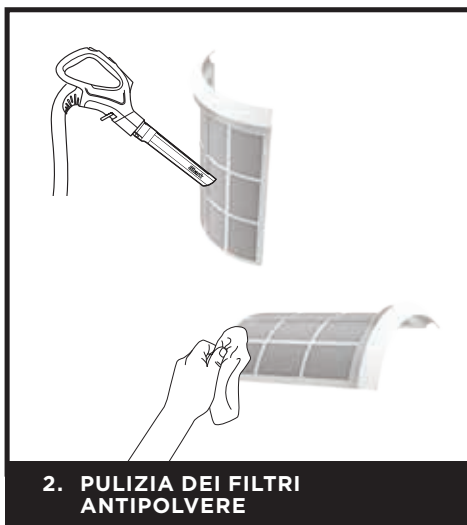

**2. PULIZIA DEI FILTRI ANTIPOLVERE**

Utilizzare un aspirapolvere a bassa potenza con un accessorio morbido a spazzola **OPPURE** un panno per rimuovere i detriti dalle griglie metalliche. **NON utilizzare detergenti abrasivi.**



**3. PULIZIA EXTRA (NON RICHIESTA)**

Se è necessaria una pulizia extra, spegnere il purificatore d’aria e sciacquare i filtri antipolvere con acqua corrente a temperatura ambiente. Assicurarsi di far asciugare completamente le griglie per 12 ore prima di reinstallarle. **NON UTILIZZARE** il purificatore d’aria quando i filtri sono bagnati.



**4. REINSTALLARE I FILTRI ANTIPOLVERE**

Assicurarsi che il purificatore d’aria sia spento e reinserire delicatamente i filtri antipolvere nelle scanalature ai lati. Assicurarsi di spingere ogni filtro antipolvere in posizione finché non è a filo con il corpo del purificatore d’aria.



**5. RICALIBRAZIONE**

Dopo aver pulito e reinstallato entrambi i filtri antipolvere, il purificatore d’aria si ricalibrerà e inizierà ad analizzare il livello di purificazione dell’aria, indicato dalle luci rotanti.

**Nota:** per reimpostare manualmente l’indicatore “Check Dust Filters” (Controlla filtri antipolvere), tenere premuta l’icona del filtro sul pannello di controllo superiore per 1-2 secondi.



**Nota:** la tecnologia con filtro HEPA consente di utilizzare un solo filtro HEPA fino a 5 anni\*.

\*Sulla base di test condotti secondo lo standard GB/T18801-2015 P.CCM, basati su un tasso di erogazione di aria pulita (CADR) diminuito al 50%, su un’area di azione di 28 m<sup>2</sup> e 12 ore di funzionamento quotidiano con velocità massima della ventola.

**NOTA:** scollegare il purificatore d'aria ogni qualvolta si effettuano operazioni di pulizia o manutenzione (eccetto per il controllo dei filtri antipolvere).

### Pulizia esterna:

per risultati ottimali, pulire l'esterno dell'unità ogni due mesi o secondo necessità. Utilizzare un panno in microfibra per rimuovere la polvere. Pulire l'esterno con un panno in microfibra imbevuto in acqua tiepida saponata. Strizzare accuratamente il panno ed evitare l'utilizzo di detersivi chimici abrasivi per non causare danni.



### Pulizia interna:

Per risultati ottimali, pulire l'interno del purificatore d'aria ogni due mesi o secondo necessità. Rimuovere il coperchio del filtro, estrarre il filtro HEPA e utilizzare un aspirapolvere o un panno in microfibra per eliminare polvere e detriti dall'interno dell'unità. **NON** utilizzare detersivi chimici abrasivi o acqua all'interno del purificatore d'aria.





**Nota:** la tecnologia anti-odore non è inclusa in tutti i prodotti Shark serie HP300

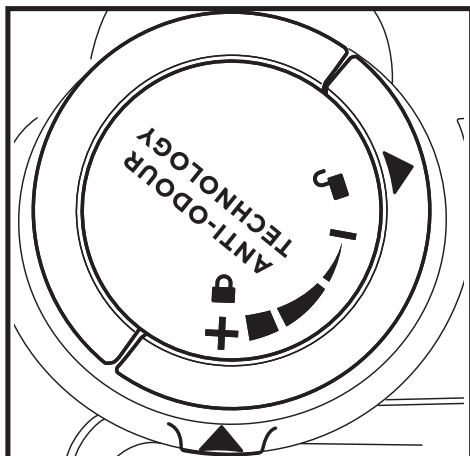

**1. APRIRE LA CONFEZIONE DEL GRUPPO CARTUCCIA ANTI-ODORE**

Rimuovere il gruppo cartuccia antiodore dalla scatola e dalla confezione.

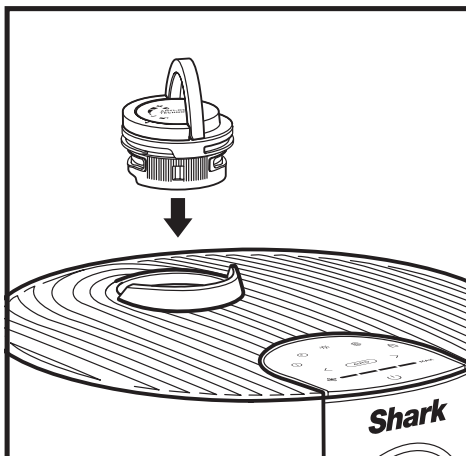

**2. INSERIRE IL GRUPPO CARTUCCIA ANTI-ODORE NEL PURIFICATORE D'ARIA**

Sollevare la levetta della manopola per la neutralizzazione degli odori, quindi inserire il gruppo cartuccia nel purificatore d'aria.

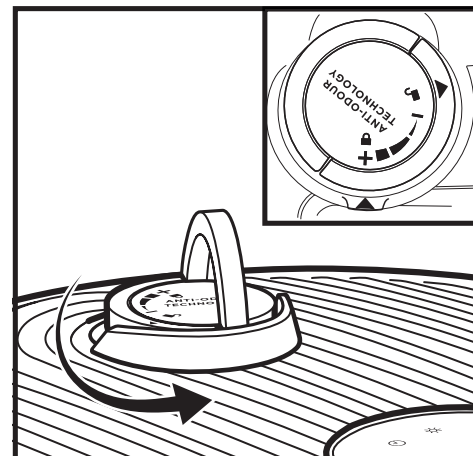

**3. GIRARE FINCHÉ NON SI SENTE UN CLIC**

Per bloccare e innestare il gruppo cartuccia anti-odore, girare in senso antiorario finché non si sente almeno un clic. Continuare a girare la manopola verso la posizione più elevata per aumentare l'intensità.

**IMPOSTAZIONI**

**Impostazioni La manopola della tecnologia anti-odore ha 4 impostazioni di intensità:** Low (Bassa), Medium (Media), High (Alta) e Off (Spenta).

POSIZIONE DELLA MANOPOLA ANTI-ODORE	CLIC	IMPOST-AZIONE	CONSIGLIATO PER
	1	<b>OFF (SPENTA)</b>	<ul style="list-style-type: none"> <li>Ideale quando non si cerca una riduzione attiva degli odori. Tale scelta incrementerà la durata della cartuccia anti-odore.</li> </ul>
	2	<b>LOW (BASSA)</b>	<ul style="list-style-type: none"> <li>Odori moderati come quello della spazzatura.</li> <li>Piccoli spazi come bagno o ingresso.</li> </ul>
	3	<b>MEDIUM (MEDIA)</b>	<ul style="list-style-type: none"> <li>Odori forti come quelli di cottura o animali domestici.</li> <li>Spazi di media grandezza come camera o cucina.</li> </ul>
	4	<b>4 HIGH (ALTA)</b>	<ul style="list-style-type: none"> <li>Prestazioni ottimali di riduzione degli odori.</li> <li>Odori estremamente sgradevoli come quelli di fumo o bruciato.</li> <li>Grandi spazi come salotti.</li> </ul>

**Nota:** è possibile controllare l'intensità della neutralizzazione degli odori anche tramite la regolazione della velocità della ventola. Per ulteriori informazioni, consultare la sezione "Ottimizzare la velocità della ventola".

**LOW (BASSA):**  
Ruotare la manopola verso la posizione Low (Bassa) per diminuire l'intensità al livello più basso quando il purificatore è in uso.

**HIGH (alta):**  
Ruotare la manopola verso la posizione High (Alta) per aumentare l'intensità al livello più alto quando il purificatore è in uso.

**CONSIGLI**

**Rimozione della cartuccia anti-odore**

- Se non si desidera utilizzare la tecnologia antiodore è possibile rimuovere la cartuccia antiodore.
- Per rimuovere la cartuccia, disinstallare innanzitutto il gruppo cartuccia antiodore dal purificatore d'aria. Sollevare la levetta che si trova sul gruppo cartuccia antiodore e ruotare in senso orario fino ad allineare le due frecce. Tirare l'apposita levetta per rimuovere dal purificatore d'aria.
- Tenere il gruppo cartuccia antiodore in modo che la base colorata sia visibile e ruotare la cartuccia in senso antiorario nell'alloggiamento della manopola per rimuoverla.
- Ora è possibile inserire l'alloggiamento della manopola nel purificatore d'aria.

**Manutenzione richiesta**

- Sostituire la cartuccia come raccomandato nella sezione "Sostituzione della cartuccia anti-odore".
- Visitare il sito [sharkclean.eu](http://sharkclean.eu) per maggiori informazioni e per acquistare i ricambi.

**Intensità della fragranza nel tempo**

- L'intensità della fragranza della tecnologia anti-odore può diminuire col tempo. Potrebbe anche non essere per nulla percepibile. Questo è normale e non implica il mancato funzionamento della tecnologia. Seguire le istruzioni per la sostituzione per garantire prestazioni costanti.

**Nota:** la tecnologia anti-odore non è inclusa in tutti i prodotti Shark serie HP300.

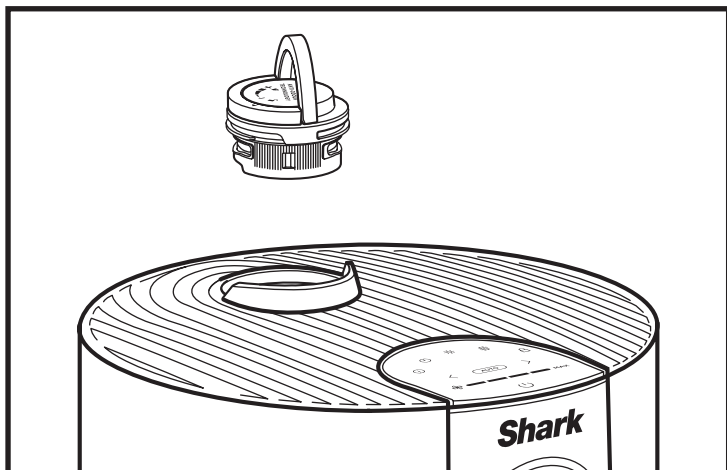

**1. RIMUOVERE IL GRUPPO CARTUCCIA ANTI-ODORE**

Sollevarre la levetta e ruotare la manopola in senso antiorario fino ad allineare le due frecce. Tirare l'apposita levetta per rimuovere la manopola dal purificatore d'aria.

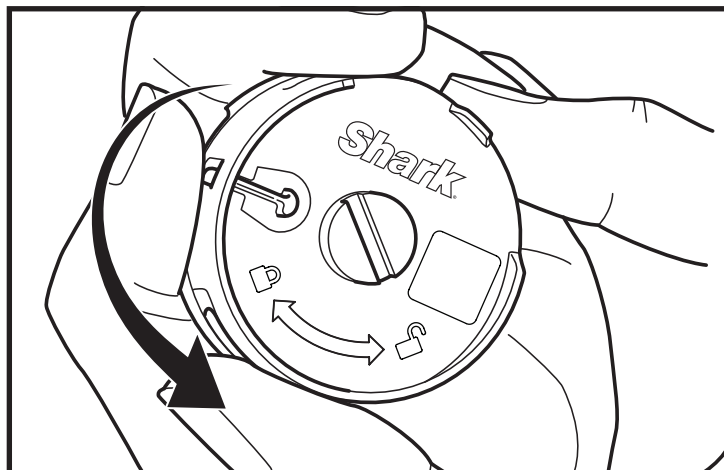

**2. RIMUOVERE IL GRUPPO CARTUCCIA ANTI-ODORE**

Ruotare la cartuccia in senso antiorario nell'alloggiamento della manopola ed estrarla per rimuoverla.



**3. RIMUOVERE LA NUOVA CARTUCCIA DALLA CONFEZIONE**

Rimuovere la nuova cartuccia anti-odore dalla confezione sigillata. Per preservarne la durata, conservarla nella confezione sigillata fino al momento dell'utilizzo.

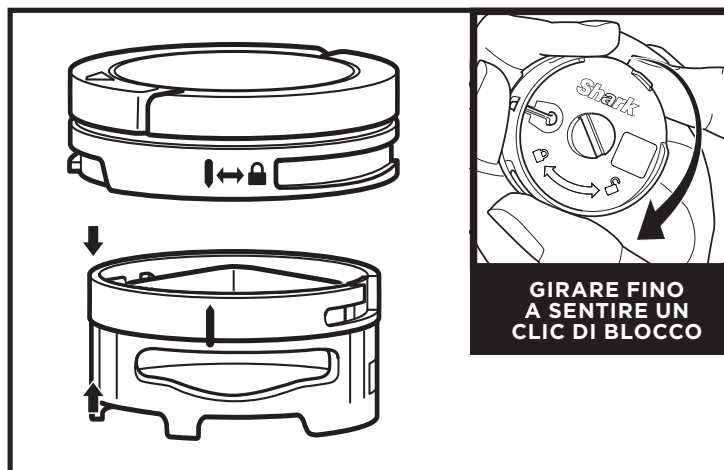

**4. INSTALLARE LA NUOVA CARTUCCIA NELLA MANOPOLA**

Allineare la freccia gialla sul lato della cartuccia con la freccia gialla sul lato del coperchio della manopola, quindi inserire la cartuccia nella manopola. Ruotare la cartuccia in senso orario per bloccarla in posizione.

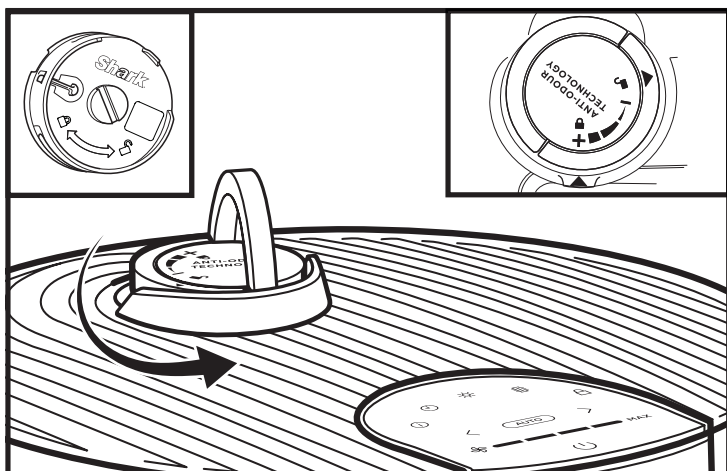

**5. INSTALLARE IL GRUPPO MANOPOLA ANTI-ODORE**

Allineare la freccia del coperchio della manopola con quella del purificatore d'aria, quindi reinserire la manopola nel purificatore d'aria. Per impostare l'intensità, ruotare la manopola in senso antiorario finché non si sente un clic di innesto. Ruotare nuovamente per modificare l'impostazione dell'intensità.

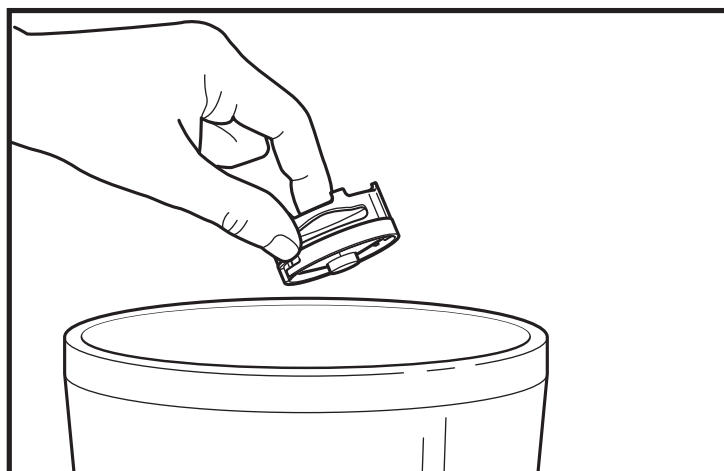

**6. SMALTIMENTO DELLA CARTUCCIA USATA**

Smaltire la vecchia cartuccia gettandola nel contenitore dei rifiuti.

**Nota:** le cartucce anti-odore devono essere sostituite ogni 3 mesi o secondo necessità affinché la tecnologia anti-odore garantisca prestazioni ottimali.

Accessori supplementari e filtri di ricambio sono disponibili sul sito [sharkclean.eu](http://sharkclean.eu)



#### Cartucce con tecnologia anti-odore (2)

Due cartucce di ricambio che eliminano i cattivi odori per una casa che profuma sempre di pulito. Consigliamo di sostituire le cartucce del purificatore d'aria ogni 3 mesi o secondo necessità. Manopola di intensità della neutralizzazione degli odori venduta separatamente.



#### Telecomando

Utilizzare il telecomando per azionare il purificatore d'aria a distanza.

#### PULSANTI DEL TELECOMANDO

- 1. On/Off:** spegne o accende il purificatore d'aria.
- 2. Air Info:** scegliere tra le diverse opzioni di visualizzazione del livello di purificazione dell'aria.
- 3. Auto:** abilita la modalità automatica.
- 4. Brightness:** regola la luminosità
- 5. Fan Speed:** regola la velocità della ventola.
- 6. Shut-Off Timer:** imposta il timer di spegnimento.



## GARANZIA CONVENZIONALE DI DUE (2) ANNI

Quando un consumatore acquista un prodotto nell'Unione Europea, beneficia di una serie di diritti legali relativi alla qualità del prodotto (i diritti di legge del cliente). Il cliente può far valere questi diritti nei confronti del proprio rivenditore. Tuttavia, Shark® ripone una tale fiducia nella qualità dei propri prodotti da offrire al cliente una garanzia del produttore supplementare della durata di due anni. Questi termini e condizioni riguardano esclusivamente la garanzia del produttore, lasciando inalterati i diritti di legge del cliente.

Le condizioni che seguono descrivono i prerequisiti e il campo di applicazione della nostra garanzia. Non alterano in alcun modo i diritti di legge o gli obblighi di legge del rivenditore né il contratto del cliente con lo stesso.

### Garanzie Shark®

Il dispositivo Shark è un vero investimento. Il dispositivo deve funzionare correttamente per il maggior tempo possibile. La garanzia di cui è provvisto è un fattore importante e riflette il grado di fiducia che il produttore ha nella qualità del proprio prodotto e del processo di produzione.

Ogni apparecchio Shark è provvisto di una garanzia gratuita relativa a ricambi e manodopera. La nostra linea diretta di assistenza clienti (**800 961655**) è attiva dalle ore 09:00 alle ore 18:00, dal lunedì al venerdì. La telefonata è gratuita e il cliente verrà messo direttamente in contatto con un rappresentante di Shark. È anche possibile ricevere assistenza online visitando il sito [sharkclean.eu](http://sharkclean.eu)

### Come devo fare per registrare la mia garanzia estesa Shark?

È possibile registrare la propria garanzia online entro 28 giorni dall'acquisto. Per farti risparmiare tempo, ricorda di tenere a portata di mano le seguenti informazioni relative al dispositivo:

- Data di acquisto del dispositivo (scontrino fiscale o bolla di consegna).

Per effettuare la registrazione online, visita il sito [sharkclean.eu](http://sharkclean.eu)

### IMPORTANTE

- La Garanzia convenzionale copre il Prodotto per 2 anni a partire dalla data di acquisto.

• Ti chiediamo di conservare sempre il relativo scontrino fiscale. Qualora dovessi far valere la Garanzia convenzionale, avremo bisogno dello scontrino fiscale per verificare che le informazioni che ci hai fornito siano corrette. Qualora tu non sia in grado di fornirci uno scontrino fiscale valido, la garanzia non sarà valida.

### Quali sono i vantaggi offerti dalla registrazione della garanzia gratuita Shark?

Quando il cliente registra la garanzia, l'azienda avrà i suoi dati qualora sia necessario contattarlo.

L'utente potrà inoltre ricevere suggerimenti e consigli su come sfruttare tutte le potenzialità del dispositivo Shark e conoscere le ultime notizie sulle nuove tecnologie e i lanci di nuovi prodotti Shark®. Registrando la garanzia online, l'utente riceverà una conferma immediata della ricezione dei dati.

### Per quanto tempo sono garantiti gli apparecchi Shark nuovi?

La nostra fiducia nel design e nella qualità significa che il tuo nuovo dispositivo Shark è garantito per un totale di due anni.

### Che cosa copre la garanzia gratuita Shark?

La riparazione o la sostituzione dell'apparecchio Shark (a discrezione di Shark), inclusi tutti i ricambi e la manodopera. La garanzia Shark va ad aggiungersi ai diritti legali dell'utente come consumatore.

### Che cosa non copre la garanzia gratuita Shark?

1. La presente garanzia non copre la normale usura e rottura delle parti soggette a usura (ad esempio gli accessori). Le parti di ricambio possono essere acquistate sul sito [sharkclean.eu](http://sharkclean.eu)
2. Danni causati da uso non conforme, improprio, negligente nonché da una mancata manutenzione o danni causati da una manipolazione scorretta durante il trasporto.
3. Danni causati da manutenzione non autorizzata Shark.

### Dove è possibile acquistare ricambi e accessori originali Shark?

I ricambi e gli accessori Shark sono progettati dagli stessi ingegneri che hanno sviluppato il dispositivo Shark. È possibile trovare una gamma completa di parti di ricambio, componenti sostitutivi e accessori Shark per tutti gli apparecchi Shark sul sito [sharkclean.eu](http://sharkclean.eu)

Si ricorda che i danni causati dall'uso di parti di ricambio non originali Shark potrebbero non essere coperti dalla garanzia.

## INFORMAZIONI IMPORTANTI

### REGISTRA IL TUO ACQUISTO



[sharkclean.eu/register-guarantee](http://sharkclean.eu/register-guarantee)

### INDICARE I SEGUENTI DATI

Numero modello: \_\_\_\_\_

Numero di serie: \_\_\_\_\_

Data di acquisto: \_\_\_\_\_  
(conservare lo scontrino fiscale)

Negozio in cui è stato acquistato il prodotto: \_\_\_\_\_

### SPECIFICHE TECNICHE

Tensione: 220-240V 50-60Hz  
Watt: 54W

Vantaggi della registrazione del prodotto e della creazione di un account:

- Assistenza sul prodotto più semplice e veloce e accesso alle informazioni sulla garanzia
- Accesso alla risoluzione dei problemi e alle istruzioni sulla manutenzione del prodotto
- Informazioni anticipate in merito a promozioni esclusive sui prodotti

**SUGGERIMENTO:** Il modello e il numero di serie sono riportati sulla targhetta con il codice QR situata sulla parte inferiore dell'unità.

### RIMOZIONE E SMALTIMENTO DELLA BATTERIA

**Il telecomando del prodotto utilizza una batteria agli ioni di litio. Quando la batteria è scarica, deve essere rimossa dal telecomando e riciclata. NON bruciare o compostare la batteria.**

Se la batteria agli ioni di litio deve essere sostituita, smaltirla o riciclarla in linea con le ordinanze o le normative locali. In alcuni Paesi non è consentito lo smaltimento delle batterie agli ioni di litio nel cassonetto o nella pattumiera. In questo caso, portare la batteria esausta presso un centro di riciclo o un rivenditore autorizzato per il riciclo. Per informazioni sullo smaltimento della batteria esausta, contattare il proprio centro di raccolta.



## BRUGERVEJLEDNING

# VIGTIGE SIKKERHEDSANVISNINGER

KUN TIL HUSHOLDNINGSBRUG

## ⚠ ADVARSEL

FOR AT MINDSKE FARER FOR BRAND, ELEKTRISK STØD ELLER PERSONSKADER:

### GENERELLE ADVARSLER

1. Du må **IKKE** betjene noget som helst apparat, hvis ledningen eller stikket er beskadiget. Kontakt din lokale affaldsmyndighed for information om tilgængelige genbrugs- og/eller bortskaffelsesmuligheder.
2. Du må **IKKE** føre ledningen under gulvtæpper. Du må **IKKE** tildække ledningen med sengetæpper, tæpper, løbere eller lignende. Du må **IKKE** føre ledningen under møbler eller apparater. Hold ledningen væk fra steder med meget trafik og hvor man kan falde over den.
3. Hvis ledningen er beskadiget, skal den udskiftes af producenten, dennes serviceagent eller tilsvarende kvalificerede personer for at undgå farer.
4. Dette apparat bør kun blive placeret på vandrette og tørre overflader.
5. Dette apparat er ikke tiltænkt brug af (herunder børn) personer, med nedsatte fysiske, sensoriske eller mentale evner eller manglende erfaring og viden, med mindre de er under opsyn eller har fået vejledning i brugen af apparatet af personen, som er ansvarlig for deres sikkerhed.
6. Børn skal overvåges for at sikre, at de **IKKE** leger med apparatet.
7. Rengøring og vedligeholdelse må ikke udføres af børn uden opsyn.
8. Inden rengøring eller anden vedligeholdelse skal apparatet tages ud af stikkontakten.
9. Du må **IKKE** røre ved stikket eller apparatet med våde hænder.
10. Apparatet må **IKKE** bruges, hvis filtrene ikke er på plads.
11. Brug kun Shark®-filtre og -tilbehør.
12. Du må **IKKE** beskadige ledningen:
  - a) Du må **IKKE** trække eller bære apparatet i ledningen, og undlad at bruge ledningen som håndtag.
  - b) Du må **IKKE** trække stikket ud ved at trække i ledningen. Tag fat i stikket, fremfor ledningen.
  - c) Sæt **IKKE** apparatet på ledningen, klem ikke ledningen i en dør, træk den ikke rundt om skarpe hjørner og efterlad den **IKKE** tæt på opvarmede overflader.
13. Du må **IKKE** bruges, hvis åbningerne er blokeret. Hold apparatet fri for støv, fnug, hår og andet, som kan mindske luftstrømningen.
14. Du må **IKKE** bruge apparatet hvis luftstrømmen er begrænset. Hvis luftvejene bliver blokerede, så sluk apparatet og tag stikket ud af stikkontakten. Fjern alle tilstopninger, inden du tilslutter og tænder apparatet igen.
15. Du må **IKKE** bruge apparatet, hvis det ikke virker efter intentionen, eller hvis det er blevet tabt, beskadiget, efterladt udenfor eller tabt i vand.
16. Du må **IKKE** placere apparatet på ustabile overflader som f.eks. stole eller borde.
17. Du må **IKKE** bruges på følgende områder:
  - a) Våde eller fugtige overflader
  - b) Udendørs områder
  - c) Rum, der er lukkede og kan indeholde eksplosiv eller giftige dampe eller andre dampe (tændervæske, benzin, petroleum, maling, malingfortyndere, mølhæmmende stoffer eller brændbart støv)
18. Sluk for alle knapper, før apparatets stik sættes i eller trækkes ud af stikkontakten.
19. Træk stikket ud af stikkontakten, når den ikke er i brug, og før almen vedligeholdelse eller rengøring. For vedligeholdelse af net-støvfilteret henvises til afsnittet om vedligeholdelse af net-støvfilter.
20. Håndvask ydersiden/hård plastik/ikke-elektroniske dele med kun en fugtig klud. Må ikke nedsænkes i væske. Rengøring med rengøringsmidler kan apparatet blive beskadiget.
21. Sørg for, at filtrene er på plads efter rutinemæssig vedligeholdelse.

### ANTILUGT-TEKNOLOGI

22. Vær opmærksom på følgende, når du interagerer med antilugt-teknologipatronen.
  - a) Forsøg **IKKE** at adskille patronen med antilugt-teknologi.
  - b) Undgå direkte kontakt med duftkapslen i patronen.
  - c) Indhaler **IKKE** direkte fra antilugt-teknologipatronen.
  - d) Hold væk fra børn og kæledyr.
  - e) Hold væk fra varme, gnister og åben ild.
  - f) Anbring **IKKE** i direkte sollys.
  - g) Undgå kontakt med stoffer og behandlede overflader.

### DUFTPATRON FØRSTEHJÆLP

- a) Øjenkontakt: Fjern eventuelle kontaktlinser. Skyl med vand i flere minutter
  - b) Hudkontakt: Vask hænderne omhyggeligt efter håndtering. Hvis der opstår irritation eller udslæt, skal du søge lægehjælp.
  - c) Indånding: Ryk personen ud i frisk luft, hvis denne oplever symptomer i luftvejene. Hvis symptomerne fortsætter, skal du søge lægehjælp.
  - d) Indtagelse: Fremkald **IKKE** opkastning. Søg lægehjælp om nødvendigt.
23. Skil dig af med batterierne på korrekt vis. Hold altid batterier væk fra børn. Selv brugte batterier kan forårsage skade.

### ⚠ ADVARSEL: Fare for kemisk forbrænding. Opbevar batterier utilgængeligt for børn.

Dette produkt indeholder en litium knap/knapcellebatteri. Hvis et nyt eller brugt litium knap/knapcellebatteri sluges eller indtages, så kan det forårsage alvorlige indvendige forbrændinger og kan medføre dødsfald på blot to timer. Når du ikke udskifter batterier, bør batterirummet holdes helt lukket. Hvis batterirumme ikke forsvarligt, så stop med at anvende produktet, udtage batterierne og opbevar dem utilgængeligt for børn. Hvis du har mistanke om, at batterier kan være blevet slugt eller indtaget, så søg omgående lægehjælp.

## GEM DISSE ANVISNINGER

**Dele:**

1. Udblæsningsventil
2. Drejeknap til antilugt-teknologi
3. Kontrolpanel
4. Frontskærm
5. Luftrenserkrop
6. Indsugningsventil
7. Net-støvfiltre
8. HEPA-filter
9. Dør til HEPA-filter



**TIPS TIL OPSÆTNING AF DIN LUFTRENSER**

- Sørg for at luftrenserens frontpanel vender væk fra den nærmeste væg.
- Ryk ikke apparatet, mens det kører. Sluk for strømmen og træk luftrenserens stik ud, før du rykker det.
- Sørg for at luftventilerne ikke er blokerede.
- Placer ikke ting på luftrenseren.
- Placer ikke luftrenseren i nærheden af varmeapparater og radiatorer.
- Hold luftrenseren væk fra direkte sollys, og væk fra vand og andre væsker.
- Hold alle nærliggende døre og vinduer lukket, mens luftrenseren kører.
- Undgå brug i meget fugtige omgivelser.

**Bemærk:** Antilugt-teknologi er ikke inkluderet i alle produkter i Shark HP300-serien.



1. Du må **IKKE** tilslutte luftrenseren. Vend først forsigtigt luftrenseren på hovedet, og placer den på en plan gulvoverflade. Drej filterets dør mod urets retning for at åbne den, og løft den derefter af for at få adgang til HEPA-filteret.



2. Tag derefter HEPA-filteret ud af emballagen. Geninstaller HEPA-filteret i en vilkårlig retning.



3. Når HEPA-filteret er geninstalleret, roteres filterdøren md urets retning, indtil den klikker på plads.



4. Sæt luftrenseren på en flad, jævn gulvoverflade, mindst 8 cm fra vægge og objekter.  
Hvis antilugt-teknologi er inkluderet med din luftrenser, skal du finde lugt-patronen og følge vejledningen til installationen.



5. Fjern forsigtigt det gule klistermærke på luftrenserens top for at tilgå kontrolpanelet. Slut luftrenseren til en stikkontakt, og tryk på tænd-knappen på det øverste kontrolpanel.



6. Når luftrenseren er tændt, vil den begynde at analysere luftkvaliteten, hvilket indikeres af de roterende lys. Efter et par sekunder vil luftrenseren vise den aktuelle luftrensingsstatus.

**Bemærk:** HEPA-filtertechnologi giver op til 5 års\* brug med et enkelt HEPA-filter.

\*Testet til GB/T18801-2015 P.CCM, baseret på 50 % CADR-fald, 28m<sup>2</sup> rengøringsareal og 12 timers daglig drift på MAX blæserhastighed.

Der er et kontrolpanel øverst på luftrenseren og en skærm på fronten.

## ØVERSTE KONTROLPANEL



## FRONTSKÆRM



Viser status på den nuværende luftrensingsstatus baseret på Air Info-tilstanden, der er valgt i det øverste kontrolpanel.



## ØVERSTE KONTROLPANELKNAPPER





-  **Tænd/Sluk:** Tryk for at tænde eller slukke.
-  **Auto-tilstand:** Tryk for at tænde for Auto-tilstand. Med denne indstilling justeres ventilatorhastigheden baseret på luftrenhedsmålinger i realtid. Når luftrenheden forbedres, vil ventilatorhastigheden mindske. Hvis luftrenheden forværres, vil ventilatorhastigheden øges. Lad dit apparat forblive i auto-tilstand for optimal filterlevetid og ydeevne.
-  **Ventilationshastighed:** Juster hastigheden på blæseren. Vælg en af 5 indstillinger: 1 Stille, 2 Lav, 3 Medium, 4 Høj, 5 Maximum. Vælg ved at bruge pilene på kontrolpanelet. Bemærk: Hvis ventilatorhastigheden ændres manuelt, deaktiveres auto-tilstand. For tips og flere oplysninger, se afsnittet Optimering af blæserhastighed.
-  **Luftinfo:** Tryk for at skifte mellem visningsmulighederne for luftrenhed. Se afsnittet Luft-informationsindstillinger for flere oplysninger.
-  **Slukningstimer:** Indstil antallet af timer, som luftrenseren skal køre, før den automatisk slukker. Timeren kan indstilles til mellem 1 og 12 timer.
-  **Lysstyrke:** Justerer lysstyrken på både frontskærmen og det øverste kontrolpanel. Skift mellem 3 muligheder: Fuld lysstyrke, delvist dæmpet, fuldt dæmpet. I fuldt dæmpet tilstand vil luftrenseren fortsætte med at køre med LED-lyset slukket - perfekt til natten.
-  **Levetid for støvfilter:** Tryk for at vise den resterende levetid for net-støvfiltrene, før yderligere vedligeholdelse er påkrævet. Når støvfilterets levetid når 0 %, blinker filterikonet for at angive, at net-støvfiltrene skal kontrolleres for ophobning af snavs. Se afsnittet om vedligeholdelse af net-støvfilter for at få mere at vide.
-  **Børnelås:** Tryk og hold i to sekunder for at låse de øverste kontrolpanelknapper. Tryk og hold nede i to sekunder for at åbne.

## Tips og tricks:

-  **Optimer ydeevne i øko-tilstand:** Efter 100% luftkvalitet er opnået i 5 minutter i auto-tilstand, vil din luftrenser gå i øko-tilstand. Dit apparats filterlevetid vil blive optimeret.
-  **Sluk for bip-lyden:** For at deaktivere meddelelseslyde skal du trykke og holde Luftinfo- og Børnelås-knapperne inde på samme tid i to sekunder. For at fortsætte, skal du trykke og holde begge knapper inde igen.

## INFOINDSTILLINGER FOR LUFT

Den indbyggede sensor registrerer din luftrensingsstatus for at give dig oplysninger i realtid. Brug **LUFTINFO**-knappen  til at skifte mellem mulighederne for visning af luftkvalitet.

INFO	FRONTSKÆRM	AFLÆSNING I REALTID
<b>% STATUS</b>		<p>Viser vurdering af luftrenhedsstatus:</p> <ul style="list-style-type: none"> <li>• Ringe: 0 %-69 % • Rimelig: 70 %-84 % • God: 85 %-100 %</li> </ul> <p>% STATUS bruger luftrensingsstandarder for partikler (PM), som er bestemt af EPA (United States Environmental Protection Agency) til at beregne statusvurderingen.</p>
<b>PARTIKELSTØRRELSER</b>		<b>PM-værdien (partikelformende stof) er mængden af partikler i din luft, målt i mikrogram (µg) pr. kubikmeter. Din luftrenser måler tre partikelstørrelser, PM1, PM2.5, and PM10.</b>
<b>PM1</b>		Viser mængden af PM1-størrelse partikler i luften inklusive ekstra fine allergener.
<b>PM2.5</b>		Viser mængden af PM2,5-størrelse partikler i luften inklusive røg.
<b>PM10</b>		Viser mængden af PM10-størrelse partikler i luften inklusive støv og pollen.

## FORSTÅ DIN LUFTKVALITET

Ringene på frontdisplayet skifter farve, efterhånden som din luftrensingsstatus ændres, så du nemt kan holde øje med rensningen, selv når luftrenseren er i den anden ende af rummet.



**GOD**  
85-100 %  
0-25  
partikler

En blå ring betyder, at din luftkvalitetsstatus er god med et lavt niveau af partikkelkoncentration.

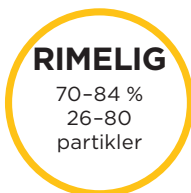

**RIMELIG**  
70-84 %  
26-80  
partikler

En rødviolet ring betyder, at din luftkvalitetsstatus er rimelig med et middel niveau af partikkelkoncentration. For bedre resultater hævn ventilationshastighed eller vælg auto-tilstand.



**RINGE**  
0-69 %  
81-430+  
partikler

En rød ring betyder, at din luftkvalitetsstatus er ringe og med et højt niveau af partikkelkoncentration. For bedre resultater hævn ventilationshastighed eller vælg auto-tilstand.

**Bemærk:** Luftrensingsstatussensoren bruger et kumulativt partikelantal på tværs af alle partikelstørrelser til at bestemme luftrensingsstatus.

## OPTIMERING AF VENTILATORHASTIGHED

Din luftrenser har 5 indstillinger til ventilatorhastighed. Juster ventilatorhastighed for at optimere din rengøringsevne.

SKÆRM	HASTIGHED	ANBEFALES TIL
	<b>AUTO</b>	Optimering af HEPA-filterets levetid
	<b>1-2</b>	Støjsvag betjening
	<b>3-4</b>	Reducering af lugte
	<b>5 (MAX)</b>	Maksimum rensning og skidtindsamling

## FEJLFINDING OG OFTE STILLEDE SPØRGSMÅL

<b>Produkt</b>	<b>Hvad er de anbefalede indstillinger?</b>	Vi anbefaler at bruge denne luftrenser i auto-tilstand. Auto-tilstand udnytter din luftrenseres partikelsensor, og denne justerer luftrenserens ventilatorhastighed automatisk. Højere blæserhastigheder virker bedst til at reducere lugte, og indfanger snavs mest effektivt.
	<b>Hvor bør jeg placere min luftrenser?</b>	Vi anbefaler at sætte luftrenseren op i det rum i dit hjem, hvor der er mest aktivitet. Det vil hjælpe med at rense luften for forurenende stoffer og lugte, når de indføres.
	<b>Hvad er øko-tilstand?</b>	Efter 100 % luftkvalitet er opnået i 5 minutter i auto-tilstand, vil din luftrenser gå i øko-tilstand. Blæseren vil slukke, indtil der registreres et betydeligt antal partikler, hvilket optimerer dit HEPA-filters levetid.
	<b>Kan jeg slå luftrenserens lyd fra, så den ikke bipper, når du trykker på knapperne?</b>	For at deaktivere meddelelseslyde skal du trykke på og holde knapperne Luftinfo  og Børnelås  nede på samme tid i to sekunder. For at genaktivere lyd, skal du igen trykke og holde begge knapper nede i to sekunder.
	<b>Hvorfor virker knapperne på toppen af kontrolpanelet ikke?</b>	Din luftrenser har måske børnelås aktiveret. Tryk og hold Børnelås-knappen  nede i to sekunder for at slå denne indstilling til eller fra.
<b>Luftkvalitet</b>	<b>Hvorfor er min luftkvalitetsstatus altid på 100 %?</b>	Hvis din luftrenser viser en blå ring, er din luftkvalitetsstatus god. Din luftkvalitetsstatus vil dog variere, hvis du introducerer forurenende partikler til dit hjem. Aktiviteter såsom rygning, madlavning, afbrænding af stearinlys eller rengøringsprodukter i sprayform (blandt andet) kan tilføre forurenende stoffer til din luft. Vores Auto IQ-teknologi sporer denne variation i realtid, og justerer i takt med at partiklerne spores. For at bestemme, om sensoren virker korrekt, kan du sprøjte en smule parfume eller rengøringsprodukt i sprayform ud nær sensoren bag på luftrenseren. Få mere at vide på <a href="http://sharkclean.eu">sharkclean.eu</a>
	<b>Hvorfor er min luftkvalitetsstatus aldrig 100 %?</b>	Hvis din luftrensingsstatus aldrig når 100 %, skal du sørge for, at HEPA-filteret er korrekt installeret, og at dets originale plastikemballage er blevet fjernet. Handlinger såsom rygning, afbrænding af stearinlys, at have en luftfugter kørende, åbne vinduer og madlavning (blandt andet) kan tilføje flere forurenende stoffer til din luft. Sørg for at undersøge dit miljø og fjern alting, der kan forårsage dårlig luftkvalitet. Vi anbefaler også, at du slukker apparatet og trækker dets stik ud. Placer derefter luftstatussensoren på bagsiden af luftrenseren og brug en slange til håndstøvsuger med tilbehør til at rense området omkring luftstatussensoren.
<b>Net-støvfiltre</b>	<b>Hvad er disse filtre på begge sider af luftrenseren beregnet til?</b>	Disse net-støvfiltre, der er nemme at rengøre, indfanger stort snavs som hår, støv og fnug for at beskytte 3-lags HEPA-filteret. Vedligeholdelse er påkrævet for disse støvfiltre, når dette vises på frontdisplayet. Der henvises til afsnittet om vedligeholdelse af net-støvfiltre for yderligere information.
	<b>Hvordan ved jeg, hvornår disse to filtre skal rengøres?</b>	Når net-støvfiltrene skal vedligeholdes, viser frontdisplayet en pulserende rød ring sammen med teksten "tjek støvfiltre". Der henvises til afsnittet om vedligeholdelse af net-støvfiltre for yderligere information.
<b>HEPA Filter</b>	<b>Kan jeg vaske HEPA-filteret?</b>	Nej, HEPA-filteret kan ikke vaskes. Hold filtre væk fra vand.

### Kundeservice

For yderligere hjælp besøg [sharkclean.eu](http://sharkclean.eu)

**Bemærk:** Antilugt-teknologi er ikke inkluderet med alle produkter i Shark HP300-serien.



**Tjek af net-støvfiltre:**

Når net-støvfiltrene skal vedligeholdes, viser frontdisplayet følgende skærm med en pulserende rød ring:

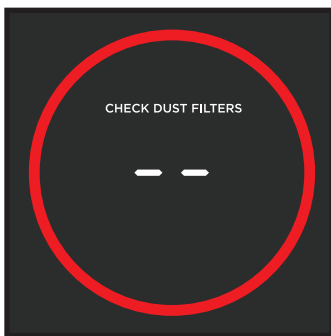

**Rengøring af net-støvfiltre:**

Når meddelelsen Tjek støvfiltre vises på frontdisplayet, skal du fjerne støvfiltrene og inspicere dem for snavs. Hvis vedligeholdelse er påkrævet, skal du sørge for at **HOLDE LUFTRENSEREN TILSLUTTET** og den kørende, samt udfør følgende trin:



**1. FIND OG FJERN NET-STØVFILTRE**

Skub forsigtigt filtrene op for at fjerne dem. Tjek skærmene for støv og ophobning af snavs.

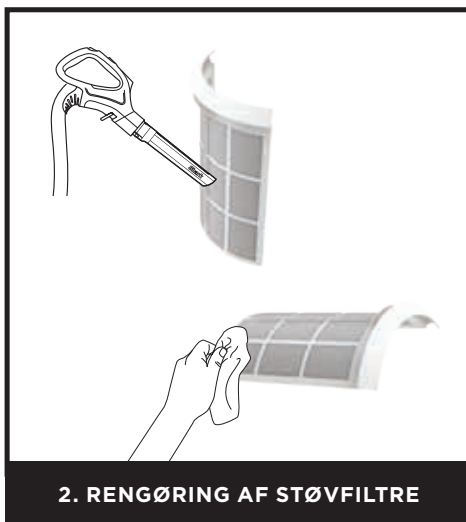

**2. RENGØRING AF STØVFILTRE**

Brug en **støvsuger** med lav effekt med en blød børste ELLER en **klud/håndklæde** til at fjerne snavs fra net-skærmene. **BRUG IKKE slibende, kemiske rengøringsmidler.**



**3. YDERLIGERE RENGØRING (IKKE PÅKRÆVET)**

Hvis yderligere rengøring er påkrævet, skal du slukke for luftrenseren og skylle net-støvfiltrene med postevand ved stuetemperatur. Sørg for at tørre skærmene i 12 timer, før de geninstalleres. **BRUG IKKE** luftrenseren, når net-filtrene er våde.



**4. GENINSTALLER NET-STØVFILTRENE**

Sørg for, at luftrenseren er tændt, og sæt forsigtigt net-støvfiltrene ind i hullerne på siderne igen. Sørg for at skubbe begge støvfiltre på plads, indtil de sidder tæt mod luftrenseren.



**5. OMKALIBRERING**

Når begge net-støvfiltre er blevet rensed og geninstalleret, vil luftrenseren omkalibrere og begynde at analysere luftrensingsstatus, hvilket er angivet af de roterende lys.

**Bemærk:** For manuelt at nulstille Tjek støvfiltre-indikatoren skal du trykke på og holde filterikonet på det øverste kontrolpanel nede i 1-2 sekunder.



**Bemærk:** HEPA-filtertechnologi giver op til 5 års\* brug af et enkelt HEPA-filter.

\*Testet til GB/T18801-2015 P,CCM, baseret på 50 % CADR-fald, 28m<sup>2</sup> rengøringsareal og 12 timers daglig drift på MAX blæserhastighed.

**BEMÆRK:** Træk stikket til luftrenseren ud, når der foretages rengøring eller vedligeholdelse (bortset fra at tjekke net-støvfiltrene).

#### Udvendig rengøring:

For de bedste resultater skal du rengøre ydersiden hver anden måned eller efter behov. Brug en mikrofiberklud til at fjerne støv. For at rengøre apparatet, tørres dets yderside af med en mikrofiberklud, som er gjort fugtig med varmt sæbevand. Undgå overskydende vand og slibende kemiske rengøringsmidler for at forhindre skade.



#### Indvendig rengøring:

For de bedste resultater skal du rengøre apparatets indre hver anden måned eller efter behov. Fjern filterdækslet, tag HEPA-filteret ud og brug en støvsuger eller en mikrofiberklud til at fjerne støv og snavs fra apparatets indre. Brug IKKE slibende, kemiske rengøringsmidler på indersiden af luftrenseren.



**BEMÆRK:** Antilugt-teknologi er ikke inkluderet med alle produkter i Shark HP300-serien.



**1. ÅBEN DEN INDPÅKEDDE LUGTPATRON**

Fjern lugtpatronen fra papæskan eller dåsen.

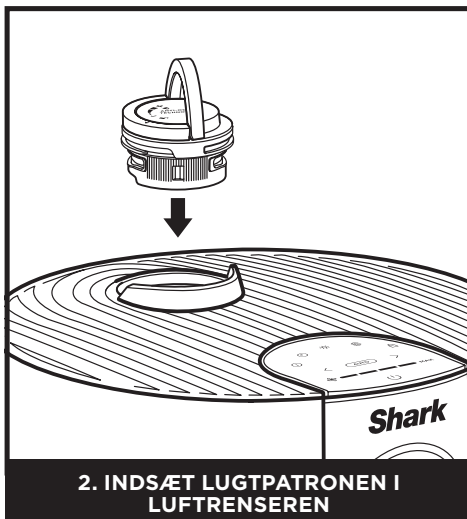

**2. INDSÆT LUGTPATRONEN I LUFTRENSEREN**

Vip håndtaget på lugtdækslet op, lad pilene møde og indsæt derefter patronen i luftrenseren.



**3. DREJ IND TIL KLIK**

For at låse og aktivere lugtpatronen skal du dreje den mod uret, indtil den klikker mindst én gang. Fortsæt med at dreje drejeknappen mod den høje position for at øge intensiteten.

**INDSTILLINGER**

**Indstillinger:** Drejeknappen til antilugt-teknologi har 4 intensitetsindstillinger: Lav, medium, høj og slukket.

LUGTDREJEKNAPS POSITION	KLIK	INDSTILLING	ANBEFALET TIL
	1	<b>SLUKKET</b>	<ul style="list-style-type: none"> <li>Når du ikke aktivt ønsker at reducere lugt. Det vil forlænge levetiden for lugtpatronen.</li> </ul>
	2	<b>LAV</b>	<ul style="list-style-type: none"> <li>Milde lugte såsom lugt fra skraldespand.</li> <li>Små rum som et badeværelse eller entré.</li> </ul>
	3	<b>MEDIUM</b>	<ul style="list-style-type: none"> <li>Stærke lugt, såsom madlavning eller lugt fra kæledyr.</li> <li>Mellemstore rum som et soveværelse eller køkken.</li> </ul>
	4	<b>HØJ</b>	<ul style="list-style-type: none"> <li>Optimal lugtreducerende ydeevne.</li> <li>Ekstreme lugthændelser såsom røg eller vedvarende brændte lugte.</li> <li>Store rum såsom stuer.</li> </ul>

**Bemærk:** Justering af blæserhastigheden er en anden måde at kontrollere intensiteten af antilugt-teknologien. Se afsnittet om optimering af blæserhastighed for at få mere at vide.

**LAV**  
Drej drejeskiven mod Lav-positionen for at reducere intensiteten til det laveste niveau, når apparatet er i brug.

**HØJ**  
Drej drejeskiven mod Høj-position for hæve til det højeste intensitetsniveau, når apparatet er i brug.

**TIPS**

**Fjernelse af lugtpatron**

- Lugtpatronen kan fjernes, hvis du ikke ønsker at bruge antilugt-teknologien.
- For at fjerne patronen skal du først fjerne lugtpatronens samling fra luftrenseren. Vip håndtaget på lugtpatronens installation op og roter med uret, indtil de to pile stemmer overens. Træk håndtaget op og fjern det fra luftrenseren.
- Hold lugtpatronens samling, så den farvede bund er synlig, og drej patronen mod uret i skivehuset for at fjerne den.
- Skivehuset kan derefter indsættes i luftrenseren.

**Vedligeholdelse er påkrævet**

- Udskift patronen som anbefalet under Udskiftning af lugtpatron.
- Besøg [sharkclean.eu](http://sharkclean.eu) for at få mere at vide og købe reservedele.

**Duftstyrke over tid**

- Intensiteten af antilugt-teknologiens duft kan dale over tid. Det kan også have ingen mærkbar duft overhovedet. Dette er naturligt og indikerer ikke, at teknologien ikke virker. Følg udskiftningsinstruktionerne for at sikre fortsat ydeevne.

**BEMÆRK:** Antilugt-teknologi er ikke inkluderet med alle produkter i Shark HP300-serien.

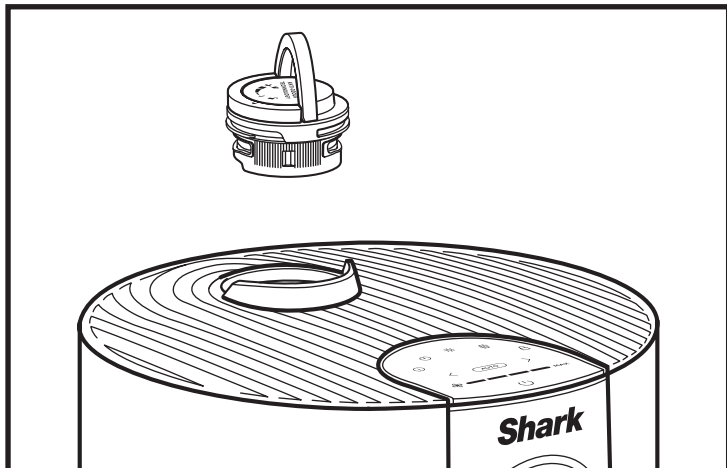

1. FJERN LUGTPATRONENS SAMLING

Vip håndtaget op og roter drejeskiven mod uret, indtil de to pile stemmer overens. Skub håndtaget for at fjerne skiven fra luftrenseren.

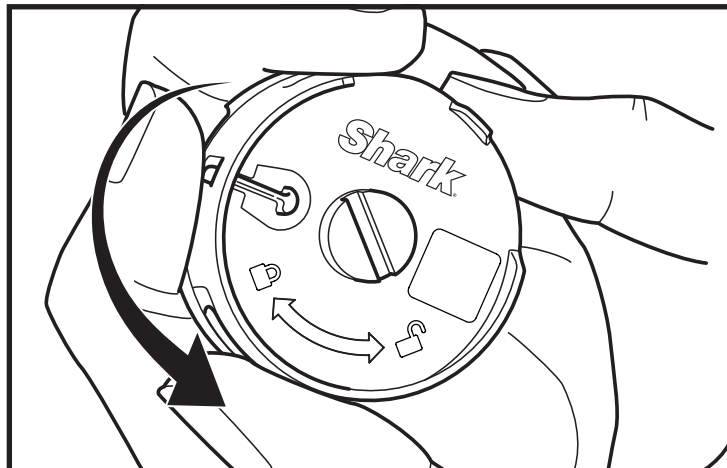

2. FJERN DEN GAMLE LUGTPATRON

Drej patronen mod uret i skivens hus, og træk patronen ud for at fjerne den.

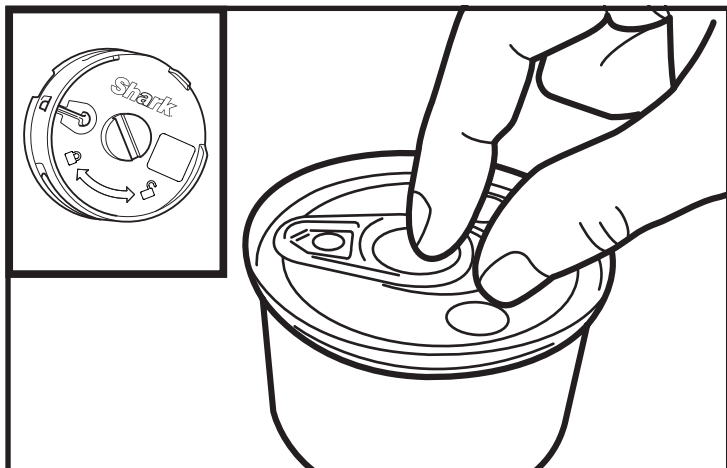

3. FJERN DEN NYE PATRON FRA EMBALLAGEN

Fjern den nye lugtpatron fra den forseglede emballage. For at bevare patronens levetid skal du opbevare den i den forseglede emballage, indtil du er klar til at installere den.

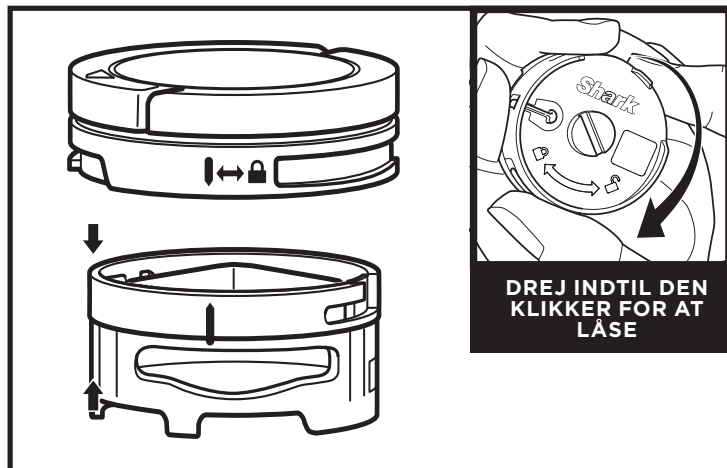

4. INSTALLER DEN NYE PATRON I SKIVEN

Juster den gule pil på siden af patronen med den gule pil på siden af skivedækslet, og indsæt derefter patronen i skiven. Drej patronen med uret for at låse den på plads.

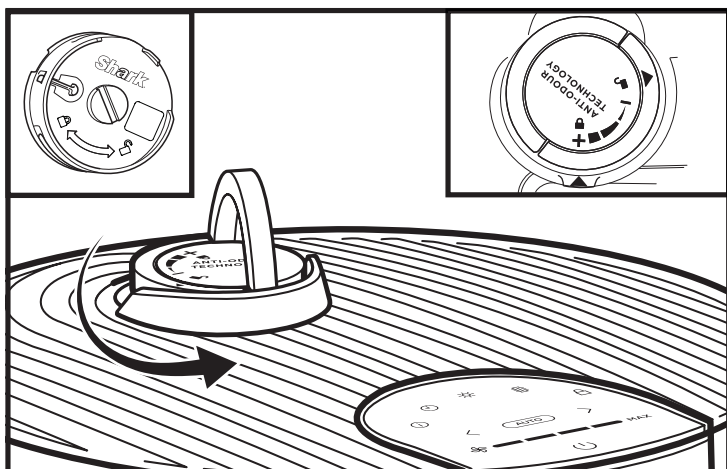

5. INSTALLER LUGT-SKIVESAMLINGEN

Få pilen på skivedækslet til at stemme overens med pilen på luftrenseren, og geninstaller derefter skiven i luftrenseren. Drej skiven mod uret, indtil den klikker på en intensitetsindstilling for at gå i gang. Drej yderligere for at ændre intensitetsindstillingen.

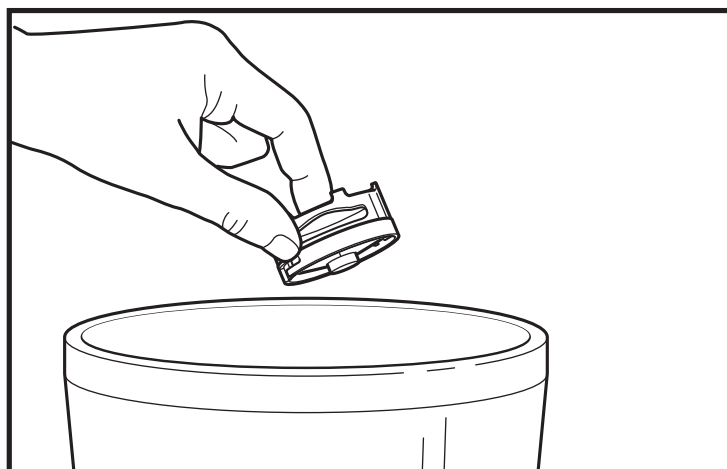

6. BORTSKAFFELSE AF BRUG PATRON

Bortskaf den gamle patron ved at smide den i skraldespanden.

**Bemærk:** Lugtpatroner bør udskiftes hver 3. måned for optimal ydeevne af antilugt-teknologien.

Ekstra tilbehør og reservefiltre er tilgængelige på [sharkclean.eu](http://sharkclean.eu)



#### Patron med antilugt-teknologi (2)

To reservepatroner, der beskytter mod dårlig lugt og giver et velduftende hjem. Vi anbefaler, at du erstatter patroner i din luftrensers hver 3. måned eller efter behov. Antilugt-teknologiens intensitetsskive sælges separat.



#### Fjernbetjening

Brug fjernbetjeningen til at styre din luftrensers på afstand.

#### FJERNBETJENINGSKNAPPER

- 1. Tænd/Sluk:** Tænder/slukker for luftrenseren.
- 2. Luftinfo:** Skifter mellem visningsmuligheder for luftrensningsstatus.
- 3. Auto:** Aktiverer auto-tilstand.
- 4. Lysstyrke:** Justerer lysstyrken.
- 5. Ventilationshastighed:** Justerer ventilatorhastighed.
- 6. Slukningstimer:** Indstiller slukningstimer.



## TO (2) ÅRS BEGRÆNSET GARANTI

Forbrugere, der køber et produkt i EU, drager fordel af juridiske rettigheder i forbindelse med produktets kvalitet (dine lovbestemte rettigheder). Du kan gøre disse rettigheder gældende over for forhandleren. Hos Shark® er vi dog så sikre på vores produkters kvalitet, at vi giver dig en fabriksgaranti på to år. Disse vilkår og betingelser vedrører kun vores fabriksgaranti - dine lovbestemte rettigheder påvirkes ikke.

Vilkårene nedenunder beskriver betingelserne og omfanget af vores garanti. De påvirker ikke dine lovbestemte rettigheder eller din forhandlers forpligtelser og din kontrakt med denne.

### Shark®-garantier

Dit Shark-apparat udgør en betydelig investering. Din nye luftrenser skal fungere korrekt så længe som muligt. Garantien, der følger med apparatet, er vigtig at tage i betragtning, da den afspejler, hvor megen tiltro producenten har til produktet og fabrikationskvaliteten.

Hvert Shark®-apparat leveres med en garanti, der omfatter gratis dele og arbejdskraft. Du kan finde online-support på [sharkclean.eu](http://sharkclean.eu)

### Hvordan registrerer jeg min Shark®-garanti?

Køb foretaget fra Shark-hjemmesiden registreres automatisk for den garanti på to år. Du kan registrere din garanti online inden for 28 dage efter købet. For at spare tid skal du vide følgende om din luftrenser:

- Dato for købet af apparatet (kvittering eller leveringsseddel)

Besøg [sharkclean.eu](http://sharkclean.eu) for at registrere online

### VIGTIGT:

- Garantien vil kun dække dit produkt fra købsdatoen.
- Behold altid kvitteringen. Kvitteringen skal bruges til at bekræfte de oplysninger, du har givet os, hvis der skulle være behov for at bruge garantien. Hvis en gyldig kvittering ikke kan fremvises, kan det gøre din garanti ugyldig.

### Hvad er fordelene ved at registrere min gratis Shark-garanti?

Når du registrerer din garanti, har vi dine oplysninger ved hånden, hvis der nogensinde skulle være behov for at komme i kontakt med hinanden. Du kan også modtage råd, om hvordan du får det bedste

ud af din Shark-enhed og høre de seneste nyheder om ny Shark®-teknologi og udgivelser. Registreres garantien online, får du straks bekræftelse på, at vi har modtaget dine oplysninger.

### Hvor længe er nye Shark-apparater dækket af garantien?

Vores tillid til vores design- og kvalitetskontrol betyder, at der er to års garanti på din nye Shark-enhed.

### Hvad dækker den gratis Shark-garanti?

Reparation eller udskiftning af Shark-apparatet (efter Sharks valg) inklusive alle dele og alt arbejde. En Shark-garanti er en udvidelse af dine lovbestemte rettigheder som kunde.

### Hvad dækker den gratis Shark-garanti ikke?

1. Normal slitage af sliddele (såsom tilbehør). Reservedele kan købes på [sharkclean.eu](http://sharkclean.eu)
2. Skader forårsaget af forkert brug, misbrug, uagtsom håndtering, manglende udførelse af nødvendig vedligeholdelse eller skade på grund af forkert håndtering under transport.
3. Skader forårsaget af vedligeholdelse, der ikke er godkendt af Shark.

### Hvor kan jeg købe originale Shark-dele og tilbehør?

Shark-dele og tilbehør er udviklet af de samme teknikere, der også har udviklet Shark-enheden. Du finder et komplet udvalg af Shark-reservedele og reservedele/tilbehør til alle Shark-maskiner på [sharkclean.eu](http://sharkclean.eu)

Husk, at skader forårsaget af brug af uoriginale Shark-dele muligvis ikke er dækket af din garanti.

## VIGTIG INFORMATION

### REGISTRER DIT KØB



[sharkclean.eu/register-guarantee](http://sharkclean.eu/register-guarantee)

### GEM DISSE OPLYSNINGER

Modelnummer: \_\_\_\_\_

Serienummer: \_\_\_\_\_

Købsdato: \_\_\_\_\_  
(Behold din kvittering)

Forretning, hvor apparatet er købt: \_\_\_\_\_

### TEKNISKE SPECIFIKATIONER

Spænding: 220-240V 50-60Hz

Watt: 54W

Fordele ved at registrere dit produkt og oprette en konto:

- Få nemmere, hurtigere produktsupport og adgang til garantioplysninger
- Få adgang til fejlfinding og instruktioner om produktpleje
- Vær blandt de første til at få eksklusive tilbud på produkter

**TIP:** Du kan finde model- og serienumre på QR-koden på mærkaten på bunden af apparatet.

### FJERNELSE OG SKROTNING AF BATTERI

Dette produkts fjernbetjening bruger et lithium knapbatteri. Når batteriet ikke længere kan holde opladningen, skal det fjernes fra betjeningen og genanvendes. **UNDGÅ** at brænde eller kompostere batteriet.

Når dit litium-ion batteri skal udskiftes, skal det bortskaffes eller genanvendes i overensstemmelse med lokale bestemmelser eller forskrifter. I nogle områder er det ulovligt at smide brugte litium-ionbatterier i skraldespanden eller i husholdningsaffaldet. Returnér brugte batterier til en godkendt genbrugsstation eller til forhandleren med henblik på genanvendelse. Kontakt din lokale genbrugsstation for oplysninger om, hvor du kan aflevere dit brugte batteri.



## GEBRUIKERSHANDLEIDING

# BELANGRIJKE VEILIGHEIDSinSTRUCTIES

ALLEEN VOOR HUISHOUELIJK GEBRUIK

## ⚠ WAARSCHUWING

OM HET RISICO OP BRAND, EEN ELEKTRISCHE SCHOK OF LICHAAMELIJK LETSEL TE VERMINDEREN:

### ALGEMENE WAARSCHUWINGEN

- NIET** gebruiken met een beschadigd snoer of beschadigde stekker. Raadpleeg uw plaatselijke afvalverwerkingsbedrijf voor informatie over beschikbare opties voor recycling en/of verwijdering.
- Leg het snoer **NIET** onder een tapijt. Bedek het snoer **NIET** met vloerkleden, lopers of soortgelijke bedekkingen. Leg het snoer **NIET** onder meubilair of apparatuur. Houd het snoer uit de buurt van plaatsen waar veel verkeer is en waar er niet over gestruikeld kan worden.
- Als het stroomsnoer beschadigd is, moet deze door de fabrikant, zijn onderhoudsservice of gelijkwaardig gekwalificeerde personen worden vervangen om gevaar te voorkomen.
- Dit apparaat mag alleen op een vlakke en droge ondergrond worden geplaatst.
- Dit apparaat is niet bedoeld voor gebruik door personen (inclusief kinderen) met beperkte fysieke, zintuiglijke of verstandelijke vermogens of gebrek aan ervaring en kennis, tenzij deze personen onder toezicht staan of instructies hebben gekregen over het gebruik van het apparaat van een persoon die verantwoordelijk is voor hun veiligheid.
- Kinderen moeten onder toezicht staan om ervoor te zorgen dat zij **NIET** met het apparaat spelen.
- Schoonmaken en onderhouden mag niet zonder toezicht door kinderen worden uitgevoerd.
- Vóór reiniging of ander onderhoud moet het apparaat uit het stopcontact worden gehaald.
- Pak de stekker of het apparaat **NIET** met natte handen vast.
- Gebruik het apparaat **NIET** als de filters niet op hun plek zitten.
- Gebruik alleen filters en accessoires van het merk Shark®.
- Zorg ervoor dat het netsnoer **NIET** beschadigd raakt:
  - Trek of draag de stofzuiger **NIET** aan het snoer en gebruik het snoer **NIET** als handvat.
  - Trek de stekker **NIET** uit het stopcontact door aan het snoer te trekken. Pak de stekker vast en niet het snoer.
  - Zet het apparaat **NIET** op het netsnoer, zorg ervoor dat het snoer niet tussen de deur komt te zitten, trek het snoer niet langs scherpe hoeken en zorg ervoor dat het snoer niet in de buurt komt van hete oppervlakken.
- Gebruik het apparaat **NIET** als een opening verstopt is; houd vrij van stof, pluïsjes, haar en alles wat de luchtstroom kan verminderen.
- Gebruik het apparaat **NIET** als de luchtstroom geblokkeerd is. Als de luchtwegen geblokkeerd raken, zet het apparaat dan uit en trek de stekker uit het stopcontact. Verwijder alle obstructies voordat u de stekker weer in het stopcontact steekt en het apparaat opnieuw inschakelt.
- Gebruik het apparaat **NIET** als het niet correct werkt, of is gevallen, beschadigd, buiten heeft gestaan of in water is gevallen.
- Plaats het apparaat **NIET** op instabiele oppervlakken zoals stoelen of tafels.
- NIET** gebruiken in de volgende omgevingen:
  - Natte of vochtige oppervlakken
  - Buiten

c) Ruimtes die afgesloten zijn en mogelijk explosieve of giftige dampen of gassen bevatten (aanstekervloeistof, benzine, kerosine, verf, verfverdunders, middelen tegen motten of ontvlambaar stof.)

- Schakel alle bedieningselementen uit voordat de stekker van het apparaat in het stopcontact wordt gestoken of uit het stopcontact wordt verwijderd.
- Haal de stekker uit het stopcontact wanneer het apparaat niet wordt gebruikt en ook voordat u het apparaat gaat schoonmaken of onderhoud aan het apparaat uitvoert. Raadpleeg voor het onderhoud van het gasstoffilter het hoofdstuk Onderhoud van het gasstoffilter.
- Was de buitenkant/hard plastic/niet-elektronische onderdelen met de hand met een vochtige doek. Niet onderdompelen. Schoonmaken met chemische reinigingsmiddelen kan het apparaat beschadigen.
- Controleer of de filters na het routineonderhoud op hun plek zitten.

### ANTI-ODOUR TECHNOLOGY

- Neem het volgende in acht bij het gebruik van de Anti-Odour Technology-cartridge.
  - NIET** proberen om de Anti-Odour Technology-cartridge uit elkaar te halen.
  - Vermijd direct contact met de geurstof in de cartridge.
  - Inhaleer de inhoud van de Anti-Odour Technology-cartridge **NIET**.
  - Uit de buurt van kinderen en huisdieren houden.
  - Uit de buurt van hitte, vonken en open vuur houden.
  - NIET** in direct zonlicht plaatsen.
  - Vermijd contact met stoffen en afgewerkte oppervlakken.

### EERSTE HULP VOOR GEURCARTRIDGES

- Oogcontact: verwijder eventueel aanwezige contactlenzen. Spoel gedurende een paar minuten continu met water
  - Contact met de huid: Was handen grondig na gebruik. Raadpleeg in geval van irritatie of huiduitslag een arts.
  - Inademing: Breng in geval van ademhalingsproblemen de persoon naar de frisse lucht. Raadpleeg een arts als de symptomen aanhouden.
  - Inname: **GEEN** braken opwekken. Roep medisch advies/hulp in.
- Gooi batterijen op de juiste manier weg. Houd batterijen altijd uit de buurt van kinderen. Zelfs lege batterijen kunnen letsel veroorzaken.

### ⚠ WAARSCHUWING: Chemisch brandgevaar. Houd batterijen uit de buurt van kinderen.

Dit product bevat een lithium knoopcelbatterij. Als een nieuwe of gebruikte lithium-knoopcelbatterij wordt ingeslikt of in het lichaam terecht komt, kan dit ernstige inwendige brandwonden veroorzaken en in slechts 2 uur tot de dood leiden. Houd het batterijvak volledig gesloten wanneer u geen batterijen vervangt. Als het batterijvak niet goed sluit, stop dan met het gebruik van het product, verwijder de batterijen en houd ze uit de buurt van kinderen. Als u denkt dat batterijen zijn ingeslikt of in een lichaamsdeel terecht zijn gekomen, moet u onmiddellijk medische hulp inroepen.

## BEWAAR DEZE INSTRUCTIES

Onderdelen:

1. Luchtafvoeropeningen
2. Draaiknop Anti-Odour Technology
3. Bedieningspaneel
4. Display voorkant
5. Basiselement luchtreiniger
6. Luchtinvoeropeningen
7. Gaasfilters
8. HEPA-filter
9. HEPA-filterklep



TIPS VOOR HET INSTELLEN VAN UW LUCHTREINIGER

- Zorg dat de achterkant van de luchtreiniger naar de dichtstbijzijnde muur wijst.
- Verplaats het apparaat niet tijdens gebruik. Schakel de luchtreiniger uit en haal de stekker uit het stopcontact voordat u hem verplaatst.
- Zorg dat de luchtinlaatopeningen niet geblokkeerd worden.
- Plaats niets op de luchtreiniger.
- Plaats de luchtreiniger niet in de buurt van verwarming of radiatoren.
- Vermijd direct zonlicht en water of andere vloeistoffen op de luchtreiniger.
- Houd deuren en ramen in de buurt van de luchtreiniger gesloten tijdens gebruik van het apparaat.
- Niet gebruiken in een zeer vochtige ruimte.

**Opmerking:** Niet alle producten uit de Shark HP300-serie zijn voorzien van Anti-Odour Technologie.



1. Steek de stekker van de luchtreiniger **NIET** in het stopcontact. Draai de luchtreiniger eerst voorzichtig ondersteboven en plaats hem op een vlakke ondergrond. Draai de filterklep tegen de klok in om hem te ontgrendelen en til hem vervolgens op voor toegang tot het HEPA-filter.



2. Haal de HEPA-filter uit de plastic verpakking. Plaats het HEPA-filter terug, ongeacht welke kant boven.



3. Draai de filterklep, wanneer het HEPA-filter weer is teruggeplaatst, met de klok mee tot deze vastklikt.

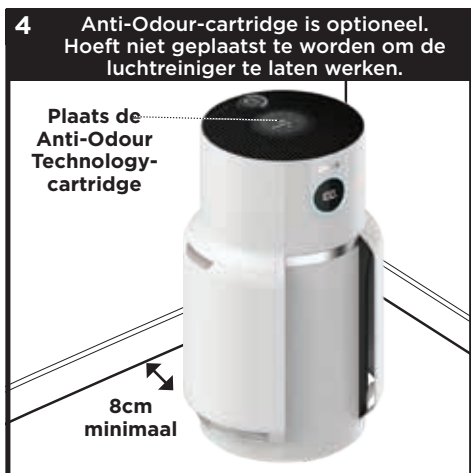

4. Plaats de luchtreiniger op een vlakke, horizontale ondergrond, minimaal 8 cm verwijderd van muren en objecten. Als uw luchtreiniger is uitgerust met Anti-Odour Technology, ga dan op zoek naar de geurcartridge en volg de instructies om het te installeren.



5. Verwijder voorzichtig de gele sticker op de bovenkant van de luchtreiniger om toegang te krijgen tot het bedieningspaneel. Steek de stekker in het stopcontact en druk op de aan-uitknop op het bedieningspaneel op de bovenkant.



6. Wanneer de luchtreiniger ingeschakeld is, begint hij de luchtkwaliteit te analyseren en toont hij roterende lichtjes. Na een paar seconden geeft de luchtreiniger de huidige luchtzuiveringsstatus weer.

**Opmerking:** Dankzij de HEPA-filteertechnologie kan één HEPA-filter tot 5 jaar\* worden gebruikt.

\*Getest op GB/T18801-2015 P.CCM, gebaseerd op 50% CADR-afname, 28 m<sup>2</sup> reinigingsgedeelte, en 12 uur dagelijks gebruik bij MAX ventilatorsnelheid.



De luchtreiniger heeft een bedieningspaneel op de bovenkant en een display op de voorkant.

**BEDIENINGSPANEEL BOVENKANT**



**DISPLAY VOORKANT**

Toont de huidige luchtzuiveringsstatus gebaseerd op de Air Info modus op het bedieningspaneel op de bovenkant.



**KNOPPEN BEDIENINGSPANEEL BOVENKANT**

- Aan/uit:** Indrukken om de luchtreiniger in- of uit te schakelen.
  - Auto Mode:** Indrukken om de Auto Mode aan te zetten. Met deze instelling wordt de snelheid van de ventilator automatisch aangepast aan realtime metingen van de luchtzuiverheid. Als de luchtzuiverheid verbetert, gaat de ventilator sneller draaien. Als de luchtzuiverheid afneemt, gaat de ventilator langzamer draaien. Laat uw apparaat op Auto Mode staan voor een optimale levensduur en prestatie van het filter.
  - Ventilatorsnelheid:** Pas de snelheid van de ventilator aan. Selecteer een van 5 instellingen: 1 Stil, 2 Laag, 3 Gemiddeld, 4 Hoog, 5 Maximaal. Selecteer met de pijlen op het bedieningspaneel. Opmerking: Als de ventilatorsnelheid handmatig is aangepast, deactiveert de Auto Mode. Voor tips en meer informatie, zie Ventilatorsnelheid optimaliseren.
  - Air Info:** Indrukken om te schakelen tussen displayopties over luchtzuivering. Zie het onderdeel Air Info Instellingen voor meer informatie.
  - Uitschakeltimer:** Stel het aantal uren in dat de luchtreiniger moet werken voordat hij automatisch uitschakelt. De timer kan ingesteld worden tussen 1-12 uur.
  - Helderheid:** Past de helderheid aan van zowel de display aan de voorkant als het bedieningspaneel op de bovenkant. Schakel tussen 3 opties: volledige helderheid, deels gedimd, volledig gedimd. In de volledig gedimde modus blijft de luchtreiniger werken met het LED-lampje uit - perfect voor 's nachts.
  - Levensduur stoffilter:** Druk in om de resterende levensduur van de gaasstoffilters weer te geven voordat extra onderhoud nodig is. Wanneer de levensduur van de filter 0% bereikt, knippert het filterpictogram om aan te geven dat de filter vervangen moet worden. Zie Onderhoud gaasstoffilter voor meer informatie.
  - Kinderslot:** Houd twee seconden ingedrukt om de knoppen op het bedieningspaneel op de bovenkant te vergrendelen. Houd nogmaals twee seconden ingedrukt om te ontgrendelen.
- Tips en trucs:**
- Optimaliseer Prestaties in Eco Mode:** Als de status 100% schone zuivere is bereikt gedurende 5 minuten in de Auto Mode, schakelt uw luchtreiniger over op Eco Mode. De levensduur van uw filter wordt zo geoptimaliseerd.
  - Piepsignaal uitschakelen:** Om meldingsgeluiden uit te schakelen, drukt u tegelijkertijd op de knop Air Info en de knop Child Lock en houdt u ze twee seconden ingedrukt. Houd beide knoppen opnieuw ingedrukt om weer in te schakelen.

**INSTELLINGEN AIR INFO**

De ingebouwde sensor detecteert de luchtzuiveringsstatus om u realtime informatie te kunnen geven. Gebruik de knop AIR INFO om te schakelen tussen displayopties over luchtstatus.

INFO	DISPLAY VOORKANT	REALTIME WAARDE
<b>% STATUS</b>		Geeft de luchtzuiveringsstatus weer: • <b>Slecht: 0%-69%</b> • <b>Redelijk: 70%-84%</b> • <b>Goed: 85 - 100%</b> % STATUS gebruikt normen voor de zuivering van fijnstof zoals bepaald door de EPA (United States Environmental Protection Agency) om de status te berekenen.
<b>DEELTJESGROOTTE</b>		<b>De PM (particle matter) waarde is de hoeveelheid fijnstof in uw lucht, gemeten in microgrammen (µg) per kubieke meter. Uw luchtreiniger meet de grootte van drie deeltjes, PM1, PM2,5 en PM10.</b>
<b>PM1</b>		Toont de het aantal deeltjes ter grootte van PM1 in uw lucht, inclusief ultrafijne allergenen.
<b>PM2.5</b>		Toont het aantal deeltjes ter grootte van PM2,5 in uw lucht, inclusief rook.
<b>PM10</b>		Toont het aantal deeltjes ter grootte van PM10 in uw lucht, waaronder stof en pollen.

De ringen op de voorste display veranderen van kleur wanneer de luchtzuiveringsstatus verandert, waardoor u gemakkelijk de luchtzuivering kunt monitoren, zelfs wanneer de luchtreiniger aan de andere kant van de ruimte staat.

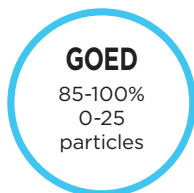

Een blauwe ring betekent dat de luchtzuiveringsstatus goed is, met een lage concentratie deeltjes.

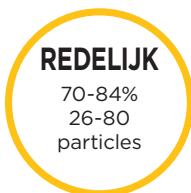

Een amberkleurige ring betekent dat de luchtzuiveringsstatus redelijk is, met een gemiddelde concentratie deeltjes. Verhoog de ventilatorsnelheid of selecteer Auto Mode voor betere resultaten.

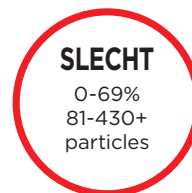

Een rode ring betekent dat de luchtzuiveringsstatus slecht is, met een hoge concentratie deeltjes. Verhoog de ventilatorsnelheid of selecteer Auto Mode voor betere resultaten.

**Opmerking:** De sensor voor de luchtzuiveringsstatus gebruikt een cumulatieve deeltjesteller voor alle PM-groottes om de luchtzuiveringsstatus te bepalen.

**VENTILATORSNELHEID OPTIMALISEREN**

Uw luchtreiniger heeft 5 standen voor ventilatorsnelheid. Pas de ventilatorsnelheid aan voor een maximale reiniging.

DISPLAY	SNELHEID	TE GEBRUIKEN VOOR
	<b>AUTO</b>	De levensduur van het HEPA-filter optimaliseren
	<b>1-2</b>	Stille werking
	<b>3-4</b>	Geuren verminderen
	<b>5 (MAX)</b>	Maximale zuivering en opvang van vuil

**PROBLEEMOPLOSSING EN VEELGESTELDE VRAGEN**

<b>Product</b>	<b>Wat zijn de aanbevolen instellingen?</b>	We raden aan om deze luchtreiniger in Auto Mode te gebruiken. Auto Mode bestuurt de deeltjessensor van de luchtreiniger. Dit zorgt ervoor dat de ventilatorsnelheid automatisch wordt aanpast. Hogere ventilatorsnelheden zijn het meest effectief om geurtjes te verminderen en vuil op te vangen.
	<b>Waar moet ik mijn luchtreiniger plaatsen?</b>	We raden aan om de luchtreiniger te plaatsen in de kamer van uw huis waar de meeste activiteit is. Dit helpt om de lucht te zuiveren van vervuilende stoffen en geuren wanneer deze ontstaan.
	<b>Wat is Eco mode?</b>	Wanneer de status 100% is bereikt gedurende 5 minuten in de Auto Mode, schakelt uw luchtreiniger over op Eco Mode. De ventilator wordt uitgeschakeld totdat een significant aantal deeltjes wordt gedetecteerd, waardoor de levensduur van uw HEPA-filter wordt geoptimaliseerd.
	<b>Kan ik het geluid van de luchtreiniger uitzetten, zodat hij niet piept als ik op de knoppen druk?</b>	Om meldingsgeluiden uit te schakelen, drukt u tegelijkertijd op de knop Air Info  en de knop Child Lock  en houdt u ze twee seconden ingedrukt. Houd beide knoppen opnieuw 2 seconden ingedrukt om de geluiden weer in te schakelen.
	<b>Waarom werken de knoppen op het bedieningspaneel op de bovenkant niet?</b>	Het kinderslot staat mogelijk geactiveerd op uw luchtreiniger. Houd de knop Child lock  twee seconden ingedrukt om deze instelling in of uit te schakelen.
<b>Luchtkwaliteit</b>	<b>Waarom staat mijn luchtzuiveringsstatus altijd op 100%?</b>	Als uw luchtreiniger een blauwe ring toont, is uw luchtzuiveringsstatus goed. Toch kan de luchtzuiveringsstatus variëren als uw vervuilende stoffen uw huis binnenkomen. Activiteiten zoals roken, koken, afstoffen of het gebruik van (onder andere) schoonmaakproducten kunnen verontreinigende stoffen aan de lucht toevoegen. Onze Auto IQ-technologie volgt deze variaties in real-time en past zich aan wanneer deeltjes worden gedetecteerd. Om te bepalen of de sensor goed werkt, spuit u een kleine hoeveelheid parfum of een schoonmaakspray in de buurt van de sensor aan de achterkant van de luchtreiniger. Ga naar <a href="http://sharkclean.eu">sharkclean.eu</a> voor meer informatie.
	<b>Waarom staat mijn luchtzuiveringsstatus nooit op 100%?</b>	Als uw luchtzuiveringsstatus nooit 100% is, controleer dan of de HEPA-filter goed is geïnstalleerd zonder de originele plastic verpakking. Activiteiten zoals roken, kaarsen branden, een luchtbevochtiger gebruiken, ramen openen en (onder andere) koken kunnen verontreinigende stoffen toevoegen aan de lucht. Zorg ervoor dat u mogelijke veroorzakers van slechte luchtzuiveringsstatus uit uw leefomgeving haalt. We raden ook aan om het apparaat uit te schakelen en de stekker uit het stopcontact te halen. Zoek vervolgens de luchtstatussensor op de achterkant van de luchtreiniger en gebruik een handstofzuigerslang met hulpstuk om het gebied rond de luchtstatussensor schoon te maken.
<b>Gaasstofilter</b>	<b>Waarvoor dienen deze filters aan beide zijden van de luchtreiniger?</b>	Deze eenvoudig schoon te maken gaasfilters vangen grote vuildeeltjes zoals haar, stof en pluizen op om het 3-laags HEPA-filter te beschermen. Deze gaasstoffilters moeten worden onderhouden wanneer dit wordt aangegeven op het display aan de voorkant. Raadpleeg het onderdeel Onderhoud gaasfilter voor meer informatie.
	<b>Hoe weet ik wanneer ik deze 2 filters moet schoonmaken?</b>	Als de stoffilters onderhoud nodig hebben, toont het display aan de voorkant een pulserende rode ring met de tekst 'controleer stoffilters'. Raadpleeg het onderdeel Onderhoud gaasfilter voor meer informatie.
<b>HEPA Filter</b>	<b>Kan ik de HEPA-filter wassen?</b>	Nee, de HEPA-filter is niet wasbaar. Houd de filter uit de buurt van water.

**Klantenservice**  
Ga voor verdere hulp naar [sharkclean.eu](http://sharkclean.eu)

**Opmerking:** Niet alle producten uit de Shark HP300-serie zijn voorzien van Anti-Odour Technology.

**De gasstoffers controleren:**

Wanneer de gasstoffers onderhoud nodig hebben, toont het display aan de voorkant het volgende scherm met een pulserende rode ring:



**De gasstoffers schoonmaken:**

Wanneer het bericht Check Dust Filters verschijnt op het display aan de voorkant, verwijder dan de stoffers en controleer ze op vuil. Als onderhoud nodig is, zorg er dan voor dat **DE LUCHTREINIGER IN HET STOPCONTACT ZIT** en aanstaat, en voer de volgende stappen uit:



**1. GA OP ZOEK NAAR DE GAASSTOFFILTERS EN VERWIJDER ZE**

Schuif de filters voorzichtig omhoog om ze te verwijderen. Controleer ze op stof en vuil.

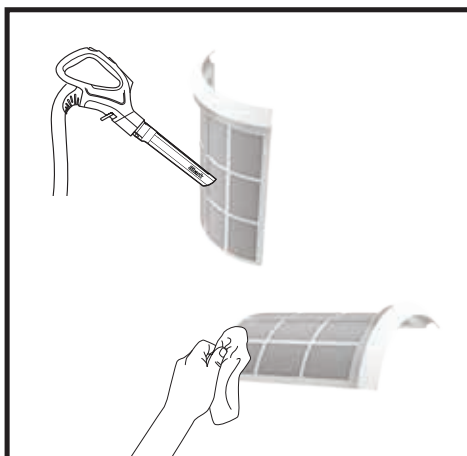

**2. REINIG DE FILTERS**

Gebruik een **stofzuiger** op laag vermogen met een zachte borstel OF een **doek/handdoek** om vuil van de gasfilters te verwijderen. **Gebruik GEEN schurende chemische reinigingsmiddelen.**



**3. EXTRA SCHOONMAAK (NIET VERPLICHT)**

Als extra schoonmaak nodig is, schakel dan de luchtreiniger uit en spoel de gasstoffers met lauw kraanwater. Zorg ervoor dat de filters 12 uur volledig drogen voordat u ze opnieuw installeert. **Gebruik** de luchtreiniger **NIET** wanneer de gasfilters nat zijn.



**4. GAASSTOFFILTERS TERUGPLAATSEN**

Zorg ervoor dat de luchtreiniger aan staat en plaats de gasstoffers voorzichtig terug in de sleuven aan de zijkanten. Duw elk stoffilter op zijn plaats tot het is uitgelijnd met de behuizing van de luchtreiniger.



**5. HERKALIBRATIE**

Zodra beide gasstoffers schoongemaakt en teruggeplaatst zijn, zal de luchtreiniger herkalibreren en beginnen met het analyseren van de luchtzuiveringsstatus, aangegeven door de roterende lichtjes.

**Opmerking:** Om de indicator Check Dust Filters handmatig te resetten, houdt u het filterpictogram op het bovenste bedieningspaneel 1-2 seconden ingedrukt.



**Opmerking:** Met de HEPA-filtertechnologie kan één HEPA-filter tot 5 jaar\* worden gebruikt.

\*Getest op GB/T18801-2015 P.CCM, gebaseerd op 50% CADR-afname, 28 m<sup>2</sup> reinigingsgedeelte, en 12 uur dagelijks gebruik bij MAX ventilatorsnelheid.

**OPMERKING:** Haal de stekker van de luchtreiniger uit het stopcontact als u het apparaat schoonmaakt of onderhoud uitvoert (behalve bij het controleren van de stoffilters).

### Schoonmaken buitenkant:

Maak de buitenkant elke twee maanden of vaker schoon voor de beste resultaten. Gebruik een microvezeldoekje om stof te verwijderen. Neem de buitenkant af met een microvezeldoekje dat u vochtig heeft gemaakt in een warm sopje. Gebruik niet te veel water en geen bijtende chemische reinigingsmiddelen, anders kunt u het apparaat beschadigen.



### Schoonmaken binnenkant:

Maak voor de beste resultaten de binnenkant van de luchtreiniger minstens elke twee maanden schoon. Verwijder de filterklep, haal de HEPA-filter eruit en gebruik een stofzuiger of microvezeldoekje om stof en vuil uit de binnenkant te halen. **GEBRUIK GEEN** bijtende chemische reinigingsmiddelen of water aan de binnenkant van de luchtreiniger.



**OPMERKING:** Niet alle producten uit de Shark HP300-serie zijn voorzien van Anti-Odour Technology.

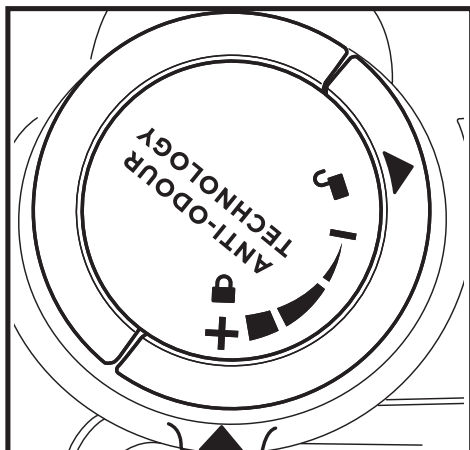

**1. OPEN DE VERPAKTE GEURCARTRIDGEHOUDER**

Haal de geurcartridgehouder uit de kartonnen doos en het blik.

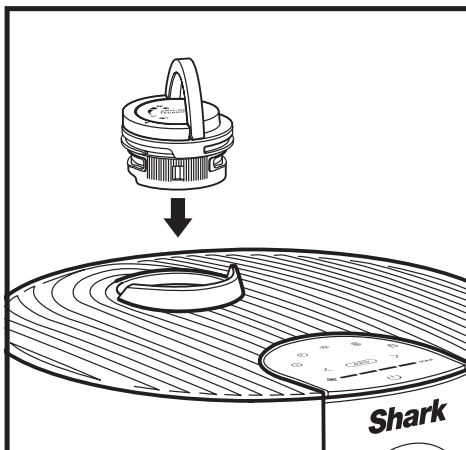

**2. PLAATS DE GEURCARTRIDGEHOUDER IN DE LUCHTREINIGER**

Klap de hendel op de geurdraaiknop omhoog, lijn de pijlen uit en plaats de cartridgehouder in de luchtreiniger.

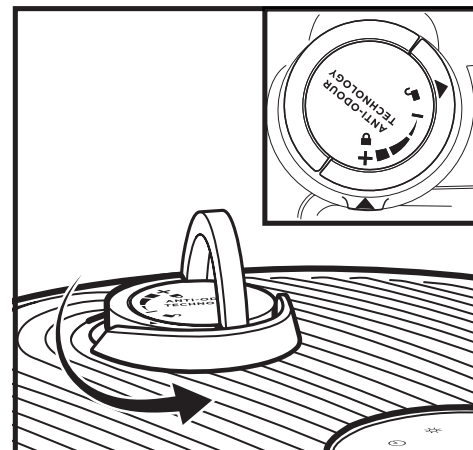

**3. DRAAI TOT U EEN KLICK HOORT**

Om de geurcartridgehouder te vergrendelen en vast te klikken, draait u het tegen de klok in totdat het minstens één keer klikt. Blijf de draaiknop naar de hoge stand draaien om de intensiteit te verhogen.

**INSTELLINGEN**

**Instellingen:** De Anti-Odour Technology-draaiknop heeft 4 intensiteitsstanden: Low, Medium, High, en Off.

POSITIE GEURDRAAIKNOP	KLICK	INSTELLING	AANBEVOLEN VOOR
	1	<b>UIT</b>	<ul style="list-style-type: none"> <li>• Wanneer u niet actief geurtjes wilt verminderen. Dit verlengt de levensduur van de geurcartridge.</li> </ul>
	2	<b>LOW</b>	<ul style="list-style-type: none"> <li>• Lichte geuren zoals de geur van vuilnisbakken.</li> <li>• Kleine ruimtes zoals een badkamer of hal.</li> </ul>
	3	<b>MEDIUM</b>	<ul style="list-style-type: none"> <li>• Sterke geuren zoals kookluchtjes of geuren van huisdieren.</li> <li>• Middelgrote ruimtes zoals een slaapkamer of keuken.</li> </ul>
	4	<b>HIGH</b>	<ul style="list-style-type: none"> <li>• Optimale geurreducerende prestaties.</li> <li>• Extreme geuren zoals rook of aanhoudende verbrande geuren.</li> <li>• Grote ruimtes zoals een woonkamer.</li> </ul>

**Opmerking:** Het aanpassen van de ventilatorsnelheid is een andere manier om de intensiteit van de Anti-Odour Technologie te regelen. Lees voor meer informatie de sectie Ventilatorsnelheid optimaliseren.

**LOW**  
Verdraai de draaiknop naar LOW om de intensiteit tijdens het gebruik zo laag mogelijk te zetten.

**HIGH**  
Verdraai de draaiknop naar HIGH om de intensiteit tijdens het gebruik te verhogen.

**TIPS**

**Geurcartridge verwijderen**

- De geurcartridge kan worden verwijderd als u de Anti-Odour Technology niet wilt gebruiken.
- Om de cartridge te verwijderen, verwijdert u eerst het de geurcartridgehouder uit de luchtreiniger. Klap de hendel op de geurcartridgehouder omhoog en draai met de klok mee totdat de twee pijlen op één lijn staan. Trek het handvat omhoog en verwijder het uit de luchtreiniger.
- Houd de geurcartridgehouder zo vast dat de gekleurde basis zichtbaar is en draai de cartridge linksom in de draaiknopbehuizing om het te verwijderen.
- De behuizing van de draaiknop kan dan in de luchtreiniger worden geplaatst.

**Benodigd onderhoud**

- Vervang de cartridge zoals aanbevolen onder Geurcartridge vervangen.
- Ga naar [sharkclean.eu](http://sharkclean.eu) voor meer informatie en het kopen van vervangende onderdelen/producten.

**Geurintensiteit na verloop van tijd**

- De geurintensiteit van de Anti-Odour Technology kan na verloop van tijd afnemen. Mogelijk is er geen enkele geur te ruiken. Dit is normaal en wil geenszins zeggen dat de technologie niet werkt. Voor blijvende werking volgt u de vervangingsinstructies.

**OPMERKING:** Niet alle producten uit de Shark HP300-serie zijn voorzien van Anti-Odour Technology.

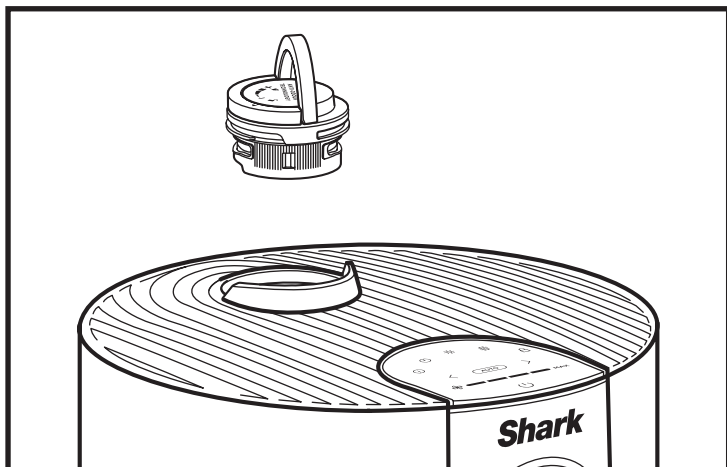

1. DE GEURCARTRIDGEHOUDER VERWIJDEREN

Klap de hendel omhoog en draai de draaiknop tegen de klok in totdat de twee pijlen op één lijn staan. Trek aan de hendel om de draaiknop uit de luchtreiniger te halen.

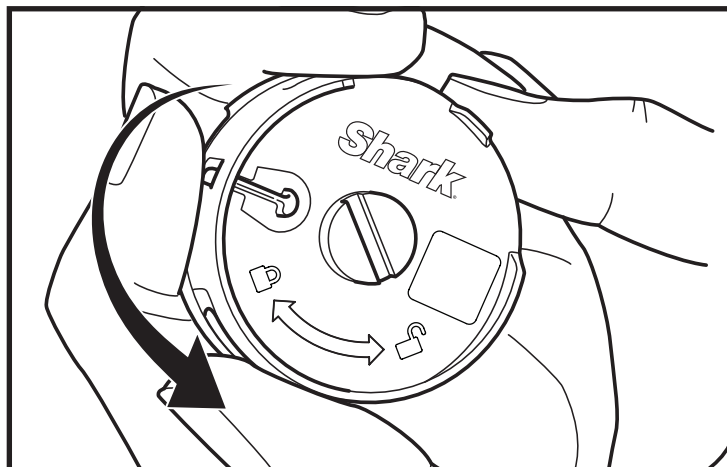

2. OUDE GEURCARTRIDGE VERWIJDEREN

Draai de cartridge linksom in de draaiknopbehuizing en trek de cartridge eruit om het te verwijderen..



3. NIEUWE CARTRIDGE UIT BLIK HALEN

Haal de nieuwe geurcartridge uit de gesloten verpakking. Bewaar de cartridge in de gesloten verpakking tot aan het moment van gebruik, om de levensduur in stand te houden.

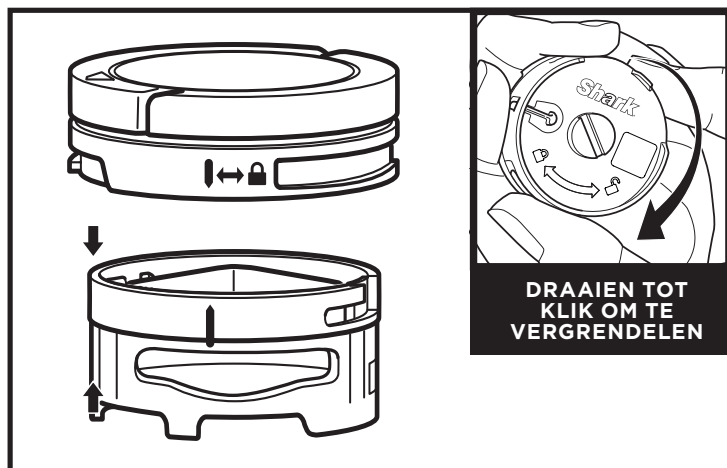

4. NIEUWE CARTRIDGE IN DRAAIKNOP PLAATSEN

Lijn de gele pijl op de zijkant van de cartridge uit met de gele pijl op de zijkant van het draaiknopdeksel en plaats de cartridge in de draaiknop. Zet de cartridge vast door deze rechtsom te draaien.

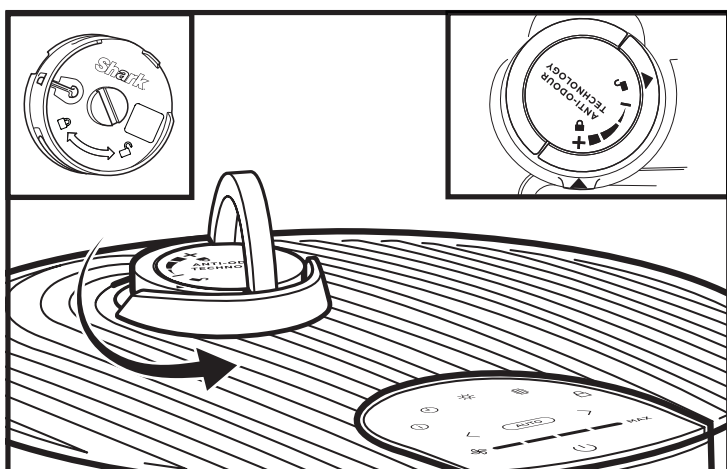

5. DE GEURDRAAIKNOP PLAATSEN

Lijn de pijl op het draaiknopdeksel uit met de pijl op de luchtreiniger en plaats de draaiknop terug in de luchtreiniger. Draai de draaiknop linksom tot de knop vastklikt op een intensiteitsinstelling (cartridge nu geactiveerd). Draai de knop verder om de intensiteit aan te passen.

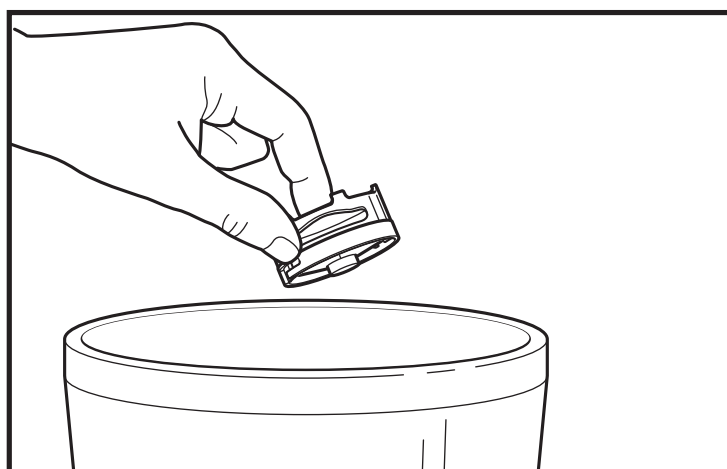

6. GEBRUIKTE CARTRIDGE WEGGOOIEN

Gooi de oude cartridge in de vuilnisemmer.

**Opmerking:** Voor optimale werking van de Anti-Odour Technology moeten de geurcartridges elke 3 maanden, of indien nodig, worden vervangen.

Aanvullende accessoires en nieuwe filters zijn beschikbaar op [sharkclean.eu](http://sharkclean.eu)



**Anti-Odour Technology-cartridges (2)**

Twee vervangende cartridges die nare geurtjes tegengaan voor een frisser ruikend huis. We raden aan om de cartridges van uw luchtreiniger om de 3 maanden te vervangen of wanneer dit nodig is. Knop voor intensiteit Anti-Odour Technology afzonderlijk verkrijgbaar.



**Afstandsbediening**

Gebruik de afstandsbediening om de luchtreiniger op afstand te bedienen.

**KNOPPEN AFSTANDBEDIENING**

1. **Aan/uit:** Schakelt de luchtreiniger in of uit.
2. **Air Info:** Schakel tussen displayopties over luchtzuiveringsstatus.
3. **Auto:** Schakelt Auto Mode in.
4. **Helderheid:** Past de helderheid aan.
5. **Ventilatorsnelheid:** Past de ventilatorsnelheid aan.
6. **Uitschakeltimer:** Stelt de uitschakeltimer in.



## BEPERKTE GARANTIE VAN TWEE (2) JAAR

Wanneer een consument in de Europese Unie een product koopt, krijgt hij/zij wettelijke rechten met betrekking tot de kwaliteit van het product (uw wettelijke rechten). U kunt uw winkelier aan deze rechten houden. Bij Shark® hebben wij echter zoveel vertrouwen in de kwaliteit van onze producten, dat wij fabrieksgarantie van twee jaar geven. Deze voorwaarden hebben alleen betrekking op onze fabrieksgarantie - uw wettelijke rechten blijven onaangetast.

De onderstaande voorwaarden beschrijven de vereisten en omvang van onze garantie. Zij hebben geen invloed op uw wettelijke rechten of de verplichtingen van de verkoper van het product en uw overeenkomst met hen.

### Shark®-garantie

Uw Shark luchtreiniger vergt een flinke investering. Uw nieuwe luchtreiniger moet het zo lang mogelijk goed doen. De garantie bij het apparaat is een belangrijke indicator en laat zien hoeveel vertrouwen de fabrikant in zijn product heeft en in de kwaliteit hiervan.

Ieder apparaat van Shark wordt geleverd met garantie op de onderdelen en werkzaamheden. U vindt online ondersteuning op [sharkclean.eu](http://sharkclean.eu)

### Hoe registreer ik mijn Shark-garantie?

U kunt uw garantie binnen 28 dagen na aankoop online registreren. Om tijd te besparen, heeft u de volgende informatie over uw haardroger nodig:

- Datum van aankoop van de luchtreiniger (aankoopbewijs).

Bezoek [sharkclean.eu](http://sharkclean.eu) om online te registreren

### BELANGRIJK:

- De garantie dekt uw Product gedurende 2 jaar vanaf de datum van aankoop.
- Bewaar altijd het aankoopbewijs. Wilt u gebruik maken van uw garantie, dan hebben wij het aankoopbewijs nodig om te controleren of de versterkte informatie correct is. Als u geen geldig aankoopbewijs kunt overleggen, zal uw garantie komen te vervallen.

### Wat zijn de voordelen van het registreren van mijn gratis Shark garantie?

Als u uw garantie registreert, hebben wij uw gegevens bij de hand, in het geval wij contact met u op moeten nemen.

U kunt ook tips en adviezen krijgen over hoe u het meeste rendement uit uw Shark haardroger kunt halen en u zult op de hoogte worden gehouden over nieuwe technologieën en productlanceringen van Shark®. Als u uw garantie online registreert, krijgt u onmiddellijk een bevestiging dat wij uw gegevens hebben ontvangen.

### Hoe lang krijg ik garantie op een nieuw apparaat van Shark?

Vanwege ons vertrouwen in ons ontwerp en onze kwaliteitscontrole heeft uw nieuwe Shark luchtreiniger een garantie van in totaal twee jaar.

### Wat wordt er door de gratis garantie van Shark gedekt?

Reparatie of vervanging van uw Shark-apparaat (naar beoordeling van Shark), inclusief alle onderdelen en arbeid. De garantie van Shark is een aanvulling op uw wettelijke rechten als klant.

### Wat wordt er door de gratis garantie van Shark niet gedekt?

1. Normale slijtage van aan slijtage onderhevige onderdelen (zoals accessoires), vallen niet onder deze garantie. Vervangingsonderdelen zijn te koop op [sharkclean.eu](http://sharkclean.eu)
2. Schade veroorzaakt door foutief gebruik, misbruik, achteloos handelen, het niet uitvoeren van het vereiste onderhoud of schade door een onjuiste behandeling tijdens het transport.
3. Schade veroorzaakt door niet door Shark geautoriseerd onderhoud.

### Waar kan ik originele onderdelen en accessoires van Shark kopen?

Onderdelen en accessoires van Shark zijn ontworpen door dezelfde ingenieurs die uw Shark luchtreiniger hebben ontworpen. U vindt een uitgebreid assortiment Sharkonderdelen, -vervangingsonderdelen/-accessoires voor alle apparaten van Shark op [sharkclean.eu](http://sharkclean.eu)

Houd er rekening mee dat schade veroorzaakt door het gebruik van niet-originele Shark-reserveonderdelen mogelijk niet door uw garantie wordt gedekt.

## BELANGRIJKE INFORMATIE

### REGISTREER UW AANKOOP

 [sharkclean.eu/register-guarantee](http://sharkclean.eu/register-guarantee)

### SCHRIJF DEZE INFORMATIE OP

Modelnummer: \_\_\_\_\_

Serienummer: \_\_\_\_\_

Datum van aankoop: \_\_\_\_\_  
(bewaar de kassabon)

Winkel waar u het product heeft gekocht: \_\_\_\_\_

### TECHNISCHE SPECIFICATIES

Spanning: 220-240V 50-60Hz

Watt: 54W

Voordelen van het registreren van uw product en het aanmaken van een account:

- Krijg gemakkelijker en sneller hulp bij uw product en toegang tot garantievoorwaarden
- Krijg toegang tot instructies voor problemen en onderhoud van uw product
- Word als een van de eersten op de hoogte gesteld van exclusieve productaanbiedingen

**TIP:** U kunt het model- en serienummer op het etiket met de QR-code vinden dat zich onderop het apparaat bevindt.

### DE BATTERIJ VERWIJDEREN EN WEGGOOIEN

De afstandsbediening van dit product werkt op een lithiumknopcelbatterij. Als de batterij niet meer werkt, moet deze uit de afstandsbediening worden verwijderd en worden gerecycled. Verbrand of composteer de batterij NIET.

Wanneer uw lithiumbatterij vervangen moet worden, moet u deze in overeenstemming met de plaatselijke verordeningen of voorschriften weggooien of recyclen. In sommige regio's is het verboden om gebruikte lithiumbatterijen in de prullenbak of in vuilcontainers te gooien. Breng gebruikte batterijen naar een geautoriseerd recyclingcentrum of een winkelier voor recycling. Neem contact op met uw lokale recyclingcentrum als u niet weet waar u de gebruikte batterij kunt afgeven.





# VIKTIGE SIKKERHETSINSTRUKSJONER

KUN TIL HUSHOLDNINGSBRUK

## ⚠ ADVARSEL

FOR Å REDUSERE RISIKOEN FOR BRANN, STØT ELLER PERSONSKADE:

### GENERELLE ADVARSLER

- IKKE** bruk en enhet med skadet ledning eller støpsel. Kontakt din lokale avfallsmyndighet for informasjon om tilgjengelige resirkulerings- og/eller avhendingsalternativer.
- IKKE** før ledningen under teppe. **IKKE** dekk til ledningen med tepper, løpere eller lignende. **IKKE** før ledningen under møbler eller apparater. Hold ledningen borte fra trafikkerte områder der den ikke vil bli snublet over.
- Hvis strømledningen er skadet, må den erstattes av produsenten, deres tjenesteagent eller lignende kvalifiserte personer for å unngå en fare.
- Dette apparatet skal kun plasseres på flate og tørre overflater.
- Dette apparatet er ikke tiltenk for bruk av noen (inkludert barn) med reduserte fysiske, sensoriske eller mentale evner eller mangel på erfaring og kunnskap, med mindre de har vært under tilsyn eller blitt gitt instruksjon angående bruk av apparatet av en person som er ansvarlig for deres sikkerhet.
- Barn må være under tilsyn for å sikre at de **IKKE** leker med apparatet.
- Rengjøring og brukervedlikehold må ikke utføres av barn uten tilsyn.
- Før rengjøring eller annet vedlikehold må apparatet kobles fra det elektriske uttaket.
- IKKE** håndter støpsel eller apparat med våte hender.
- IKKE** bruk uten at filtre er på plass.
- Bruk kun Shark®-merkede filtre og tilbehør.
- IKKE** skad strømledningen:
  - IKKE** trekk eller bær apparatet etter ledningen eller bruk ledningen som et håndtak.
  - IKKE** koble fra ved å trekke i ledningen. Grip støpslet, ikke ledningen.
  - IKKE** sett apparatet på strømledningen, lukk en dør over ledningen, trekk ledningen rundt skarpe hjørner eller etterlat ledningen i nærheten av oppvarmede overflater.
- IKKE** bruk med noen av åpningene blokkert. Hold åpningene fri for støv, lo, hår og annet som kan hindre luftstrømmen.
- IKKE** bruk hvis luftstrøm er begrenset. Dersom luftstrømmen blir blokkert, skru apparatet av og trekk støpselet ut fra strømuttaket. Fjern alle hindringer før du kobler det til igjen og slår den på.
- IKKE** bruk hvis apparatet ikke fungerer som det skal, eller har blitt sluppet, skadet, etterlatt utendørs eller sluppet i vann.
- IKKE** plasser apparatet på ustabile overflater, som for eksempel stoler eller bord.
- IKKE** bruk i følgende områder:
  - Våte eller fuktige overflater
  - Uteområder
  - Rom som er innelukket og kan inneholde eksplosive eller giftige dunster eller damper (lightervæske, bensin, parafin, maling, malingstynnere, substanser mot møll eller brennbart støv)

- Slå av alle kontroller før du kobler til eller fra apparatet.
- Trekk ut fra stikkontakt når ikke i bruk og før generelt vedlikehold eller rengjøring. Før vedlikehold av nettstøvfiltre, referer til vedlikeholdsavsnittet for nettstøvfiltre.
- Vask utside/hard plast/ikke-elektroniske deler for hånd, kun med en fuktig klut. Må ikke senkes i vann. Rengjøring med kjemikalier kan skade enheten.
- Sørg for at filtre er på plass etter rutinemessig vedlikehold.

### ANTI-ODOUR TECHNOLOGY

- Vær oppmerksom på følgende når du arbeider med Anti-Odour Technology-patronen.
  - IKKE** forsøk å ta Anti-Odour Technology-patronen fra hverandre.
  - Unngå direkte kontakt med duftkapselen i patronen.
  - IKKE** innhaler direkte fra Anti-Odour Technology-patronen.
  - Holdes unna barn og kjæledyr.
  - Holdes unna varme, gnister og åpen ild.
  - IKKE** plasser i direkte sollys.
  - Unngå kontakt med tekstiler og behandlede overflater.

### DUFTPATRON-FØRSTEHJELP

- Øyekontakt: Fjern kontaktlinser hvis til stede. Skyll kontinuerlig med vann i flere minutter
  - Hudkontakt: Vask hendene grundig etter håndtering. Søk legehjelp hvis det oppstår irritasjon eller utslett.
  - Innånding: Flytt personen til frisk luft hvis vedkommende opplever åndedrettsymptomer. Søk legehjelp hvis symptomene vedvarer.
  - Svelging: **IKKE** fremkall brekninger. Søk råd/hjelp hos lege.
- Avhend batterier på riktig måte. Oppbevar batterier unna barn til enhver tid. Selv brukte batterier kan forårsake personskade.

### ⚠ ADVARSEL: Fare for kjemisk forbrenning. Oppbevar batterier unna barn.

Dette produktet inneholder et litium knappe/-myntcellebatteri. Dersom et nytt eller brukt litium knappe/-myntcellebatteri svelges eller kommer inn i kroppen, kan det forårsake alvorlige indre forbrenninger og kan føre til død på så lite som 2 timer. Når du ikke bytter batterier, hold batteriommet fullstendig lukket. Dersom batteriommet ikke lukker seg helt, avslutt bruk av produktet, fjern batteriene og oppbevar dem unna barn. Dersom du tror batterier kan ha blitt svelget eller plassert inne i en kroppsdel, oppsøk umiddelbart medisinsk assistanse.

## TA VARE PÅ DISSE INSTRUKSJONENE

Deler:

1. Luftutgangsventiler
2. Innstillingshjul for Anti-Odour Technology
3. Betjeningspanel
4. Fremre display
5. Luftrenserbase
6. Luftinntaksventiler
7. Nettstøvfiltre
8. HEPA-filtre
9. HEPA-filterdør



TIPS FOR OPPSETT AV LUFTRENSEREN DIN

- Sørg for at det fremre panelet på luftrenseren vender bort fra nærmeste vegg.
- Ikke flytt enheten mens den er i gang. Slå av strømmen og koble fra luftrenseren før du flytter den.
- Sørg for at luftinntaksventilene ikke er blokkerte.
- Ikke plasser noe på luftrenseren.
- Ikke plasser luftrenseren nær varmeovner eller radiatorer.
- Hold luftrenseren unna direkte sollys og borte fra vann eller annen væske.
- Hold alle dører og vinduer i nærheten lukket når du bruker luftrenseren.
- Unngå bruk i svært fuktige miljøer.

**Merk:** Anti-Odour Technology er ikke inkludert på alle produkter i Shark HP300-serien.



1. **IKKE** plugg inn luftrenseren. Vend først luftrenseren opp-ned og sett den på et flatt gulvunderlag. Roter filterdøren mot klokken for å låse den opp, løft den deretter av for å få tilgang til HEPA-filtret.



2. Ta HEPA-filtret ut av den forseglede plastemballasjen. Installer HEPA-filtret på nytt i en hvilken som helst retning.



3. Med HEPA-filtret installert på nytt, roter filterdøren med klokken inntil den klikker på plass.



4. Sett opp luftrenseren på en jevn gulvoverflate, minst 8 cm unna vegger og gjenstander.  
Hvis Anti-Odour Technology er inkludert med luftrenseren din, finn lukkpatronen og følg instruksjonene for å installere den.



5. Fjern forsiktig det gule klistremerket på toppen av luftrenseren for å få tilgang til kontrollpanelet.  
Koble luftrenseren til en elektrisk stikkontakt og trykk på strømknappen på kontrollpanelet på toppen.



6. Når luftrenseren er slått på, vil luftrenseren begynne å analysere luftkvaliteten, indikert av de roterende lysene.  
Etter noen sekunder vil luftrenseren vise gjeldende luftrensingsstatus.

**Merk:** HEPA Filter Technology muliggjør opptil 5 år\* med bruk fra et enkelt HEPA-filtre.

\* Testet til GB/T18801-2015 P.CCM, basert på 50 % CADR-reduksjon, 28m<sup>2</sup> rengjøringsområde og 12 timers daglig drift på MAKS. viftehastighet.

Det er et kontrollpanel på toppen av luftrenseren din og en displayskjerm foran.

## KONTROLLPANEL PÅ TOPPEN



## FREMRE DISPLAYSKJERM

Viser gjeldende luftrenningsstatus basert på Air Info-modus valgt på kontrollpanelet på toppen.







## KNAPPER PÅ KONTROLLPANEL PÅ TOPPEN

-  **På/Av:** Trykk for å slå strømmen på eller av.
  -  **Auto Mode:** Trykk for å slå på Auto Mode. I denne innstillingen justeres viftehastigheten automatisk basert på sanntidsavlesninger av luftrensing. Etter hvert som luftrensingen forbedres, vil viftehastigheten reduseres. Dersom den blir verre, vil viftehastigheten øke. La enheten din være i Auto Mode for optimal levetid og ytelse for filteret.
  -  **Viftehastighet:** Justerer hastigheten på viften. Velg én av 5 innstillinger: 1 Stille, 2 Lav, 3 Middels, 4 Høy, 5 Maksimal. Velg ved å bruke pilene på kontrollpanelet. Merk: Hvis viftehastigheten endres manuelt, vil Auto Mode bli deaktivert. For tips og mer informasjon, se avsnittet Optimalisering av viftehastighet.
  -  **Air Info:** Trykk for å bytte mellom visningsalternativer for luftrensing. Se avsnittet Innstillinger for Air Info for mer informasjon.
  -  **Tidsur for å slå av:** Still inn antall timer luftrenseren skal kjøre før den automatisk slår seg av. Tidsuret kan stilles fra 1 til 12 timer.
  -  **Lysstyrke:** Justerer lysstyrken på både den fremre displayskjermen og kontrollpanelet på toppen. Skift mellom 3 alternativer: full lysstyrke, delvis dempet, fullstendig dempet. I fullstendig dempet-modus vil luftrenseren fortsette å kjøre med LED-lyset av – perfekt for nattetimene.
  -  **Levetid for støvfilter:** Trykk for å vise gjenværende levetid for nettstøvfiltrene før ytterligere vedlikehold er nødvendig. Når Levetid for støvfilter når 0 %, vil filterikonet blinke for å indikere at nettstøvfiltrene må sjekkes for oppbygning av rester. Se avsnittet Vedlikehold av nettstøvfilter for mer informasjon.
  -  **Barnelås:** Trykk og hold i to sekunder for å låse knappene på kontrollpanelet på toppen. For å låse opp, trykk og hold i nye to sekunder.
- Tips og triks:**
-  **Optimalisere ytelse i Eco Mode:** Etter at 100 % luftrenningsstatus er oppnådd i 5 minutter i Auto Mode, vil luftrenseren din gå inn i Eco Mode. Filterlevetiden til enheten din vil optimaliseres.
  -  **Slå av piping:** For å slå av varslingslyder, trykk og hold knappene for Air Info og Barnelås samtidig i to sekunder. For å fortsette, trykk og hold begge knappene på nytt.

## INNSTILLINGER FOR AIR INFO

Den innebyggede sensoren oppdager luftrenningsstatusen din for å gi deg sanntidsinformasjon. Bruk AIR INFO-knappen  for å veksle mellom alternativer for visning av luftstatus.

INFO	FREMRE DISPLAYSKJERM	SANNTIDSAVLESNING
% STATUS		Viser statusrangeringen for luftrensingen: • Dårlig: 0 %-69 % • Rimelig: 70 %-84 % • God: 85-100 % % STATUS bruker partikkelmaterie (PM) luftrenningsstandarder som bestemt av EPA (United States Environmental Protection Agency) for å beregne statusrangeringen.
PARTIKKELSTØRRELSERS		<b>PM-verdien (partikkelmaterie) er mengden av partikler i luften din, målt i mikrogram (µg) per kubikkmeter. Luftrenseren din måler tre partikkelstørrelser, PM1, PM2,5 og PM10.</b>
PM1		Viser mengden av partikler på PM1-størrelse i luften din, inkludert ultrafine allergener.
PM2.5		Viser mengden av partikler på PM2,5-størrelse i luften din, inkludert røyk.
PM10		Viser mengden av partikler på PM10-størrelse i luften din, inkludert støv og pollen.

## FORSTÅ LUFTKVALITETEN DIN

Ringene på den fremre displayskjermen vil endre farge etterhvert som din luftreningsstatus endres, noe som enkelt lar deg overvåke luftrensingen selv når luftrenseren er på den andre siden av rommet.



En blå ring betyr at luftreningsstatusen din er god, med et lavt nivå av partikkelkonsentrasjon.

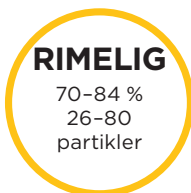

En gul ring betyr at luftreningsstatusen din er rimelig, med et moderat nivå av partikkelkonsentrasjon. For bedre resultater, øk viftehastighet eller velg Auto Mode.



En rød ring betyr at luftreningsstatusen din er dårlig, med et høyt nivå av partikkelkonsentrasjon. For bedre resultater, øk viftehastighet eller velg Auto Mode.

**Merk:** Luftreningsstatussensoren bruker en kumulativ partikkeltelling på tvers av alle partikkelstørrelser for å avgjøre luftreningsstatus.

## OPTIMALISERE VIFTEHASTIGHET

Luftrenseren din er utstyrt med 5 viftehastighetsinnstillinger. Juster viftehastighet for å optimalisere renselytelsen din.

DISPLAY	HASTIGHET	BEST FOR
	<b>AUTO</b>	Optimalisering av levetid for HEPA-filter
	<b>1-2</b>	Stille drift
	<b>3-4</b>	Redusere lukter
	<b>5 (MAX)</b>	Maksimal rensing og oppfangning av rester

## FEILSØKING OG VANLIGE SPØRSMÅL

Produkt	Hva er de anbefalte innstillingene?	Vi anbefaler å bruke denne luftrenseren i Auto Mode. Auto Mode utnytter din luftreners partikkelsensor, og dette justerer luftrenserens viftehastighet automatisk. Høyere viftehastigheter fungerer best for reduksjon av lukter og oppfangning av rester mest effektivt.
	Hvor bør jeg sette opp luftrenseren min?	Vi anbefaler å sette opp luftrenseren i rommet i hjemmet ditt der det er mest aktivitet. Dette vil bidra til å rense luften for forurensning og lukter ettersom de blir introdusert.
	Hva er Eco Mode?	Etter at 100 % status er oppnådd i 5 minutter i Auto Mode, vil luftrenseren din gå inn i Eco Mode. Viften vil slå seg av inntil et vesentlig antall partikler blir oppdaget, noe som optimaliserer levetiden til HEPA-filteret ditt.
	Kan jeg dempe luftrenseren slik at den ikke piper når jeg trykker på knappene?	For å slå av varslingslyder, trykk og hold knappene Air Info ⓘ og Barnelås ⏸ samtidig i to sekunder. For å reaktivere lyder, trykk og hold begge knappene i nye 2 sekunder.
	Hvorfor virker ikke knappene på kontrollpanelet på toppet?	Luftrenseren din kan ha barnelåsinnstillingen aktivert. Trykk og hold knappen for Barnelås ⏸ i to sekunder for å slå denne innstillingen på eller av.
Luftvalitet	Hvorfor er luftreningsstatusen min alltid på 100 %?	Hvis luftrenseren din viser en blå ring, er luftreningsstatusen din god. Luftreningsstatus vil imidlertid variere ettersom du introduserer forurensning inn i hjemmet ditt. Aktiviteter som røyking, matlaging, støvtøring eller å spraye rengjøringsprodukter (blant andre ting) kan tilføre forurensning til luften din. Vår Auto IQ-teknologi sporer disse variasjonene i sanntid og justerer ettersom den oppdager partikler. For å avgjøre om sensoren fungerer som den skal, spray en liten mengde parfyme eller aerosol-rengjøringsprodukt nær sensoren på baksiden av luftrenseren. Gå til <a href="http://sharkclean.eu">sharkclean.eu</a> for mer informasjon.
	Hvorfor er luftreningsstatusen min aldri på 100 %?	Hvis luftreningsstatusen din aldri når 100 %, sørg for at HEPA-filteret er riktig installert og at den originale plastembalasjen er fjernet. Aktiviteter som røyking, brenning av stearinlys, å kjøre en luftfukter, åpne vinduer og matlaging (blant andre ting) kan tilføre mer forurensning til luften din. Sørg for å sjekke miljøet ditt og fjern alt som kan forårsake lav luftreningsstatus. Vi anbefaler også å slå enheten av og koble den fra. Finn deretter luftstatussensoren på baksiden av luftrenseren og bruk en håndstøvsugerslange med tillegg for å rengjøre området rundt luftstatussensoren.
Nettstøvfiltre	Hva er disse filtrene på begge sider av luftrenseren for?	Disse nettstøvfiltrene som er enkle å rengjøre fanger opp store rester som hår, støv og lo for å beskytte det 3-lags HEPA-filteret. Det er nødvendig med vedlikehold på disse nettstøvfiltrene når indikert på den fremre displayskjermen. Referer til avsnittet Vedlikehold av nettstøvfiltre for mer informasjon.
	Hvordan vet jeg når jeg skal rengjøre disse 2 filtrene?	Når nettstøvfiltrene trenger vedlikehold, vil den fremre displayskjermen vise en pulserende rød ring sammen med teksten «kontroller støvfiltre». Referer til avsnittet Vedlikehold av nettstøvfiltre for mer informasjon.
HEPA Filter	Kan jeg vaske HEPA-filteret?	Nei, HEPA-filteret er ikke vaskbart. Hold filteret borte fra vann.

### Kundeservice

For ytterligere hjelp, gå til [sharkclean.eu](http://sharkclean.eu)

**Merk:** Anti-Odour Technology er ikke inkludert på alle produkter i Shark HP300-serien.

**Kontrollere nettstøvfiltrene:**

Når nettstøvfiltrene trenger vedlikehold, vil den fremre displayskjermen vise følgende skjermbilde med en pulserende rød ring:



**Rengjøre nettstøvfiltrene:**

Når Kontrollert støvfilter-meldingen vises på den fremre displayskjermen, fjern støvfiltrene og inspiser dem for rester. Hvis vedlikehold er nødvendig, sørg for å **HOLDE LUFTRENSEREN KOBLET TIL** og i gang, og fullfør følgende trinn:



**1. FINN OG FJERN NETTSTØVFILTRE**

Skyv filtrene forsiktig opp for å fjerne dem. Kontroller skjermene for oppbygning av støv og rester.

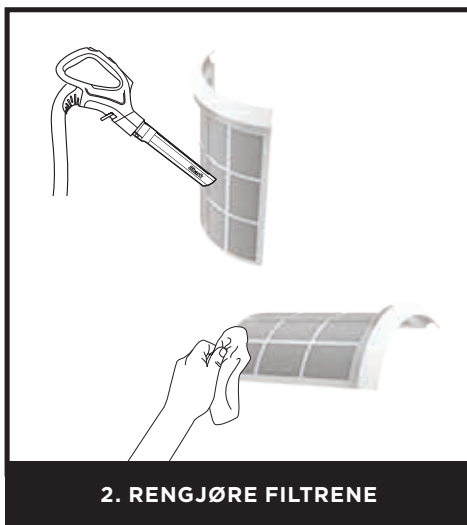

**2. RENGJØRE FILTRENE**

Bruk en **støvsuger** på lav styrke med et mykt børstetilbehør ELLER en **klut eller et håndkle** for å fjerne rester fra nettskjermene. **IKKE bruk skurende kjemiske rengjøringsmidler.**



**3. YTTERLIGERE RENGJØRING (IKKE PÅKREVD)**

Hvis ytterligere rengjøring er påkrevd, slå luftrenseren av og skyll nettstøvfiltrene med romtemperert kranvann. Sørg for å tørke skjermene fullstendig i 12 timer før du installerer dem igjen. **IKKE BRUK** luftrenseren når nett-filtrene er våte.



**4. INSTALLER NETTSTØVFILTRE PÅ NYTT**

Sikre at luftrenseren er slått på og sett forsiktig nettstøvfiltrene inn igjen i spaltene på sidene. Sørg for å skyve hvert støvfilter på plass til det ligger jevnt med kroppen på luftrenseren.



**5. REKALIBRERING**

Når begge nettstøvfiltrene er rengjort og installert på nytt, vil luftrenseren recalibrere og begynne å analysere luftrensingsstatus, indikert av de roterende lysene.

**Merk:** For å manuelt tilbakestille Kontrollert støvfilter-indikatoren, trykk og hold filterikonet på kontrollpanelet på toppen i 1-2 sekunder.



**Merk:** HEPA Filter Technology muliggjør opptil 5 år\* med bruk fra et enkelt HEPA-filter.

\* Testet til GB/T18801-2015 P.CCM, basert på 50 % CADR-reduksjon, 28m<sup>2</sup> rengjøringsområde og 12 timers daglig drift på MAKS. viftehastighet.

**MERK:** Koble fra luftrenseren når du rengjør eller utfører vedlikehold (annet enn å kontrollere nettstøvfiltrene).

#### Utvendig rengjøring:

For de beste resultatene, rengjør utsiden hver annen måned eller etter behov. Bruk en mikrofiberklut for å fjerne støv. For å rengjøre, tørk av utsiden med en mikrofiberklut fuktet med varmt såpevann. Unngå for mye vann og slipende kjemiske rengjøringsmidler for å forhindre skade.



#### Innvendig rengjøring:

For de beste resultatene, rengjør innsiden av luftrenseren hver annen måned eller etter behov. Fjern filterdøren, ta ut HEPA-filteret og bruk en støvsuger eller en mikrofiberklut til å fjerne støv og rester fra innsiden. **IKKE** bruk slipende kjemiske rengjøringsmidler eller vann på innsiden av luftrenseren.



## ANTI-ODOUR TECHNOLOGY

**MERK:** Anti-Odour Technology er ikke inkludert på alle produkter i Shark HP300-serien.

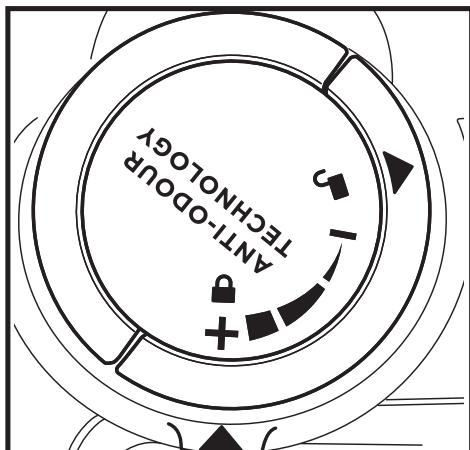

### 1. ÅPNE DEN PAKKEDE LUKTPATRONENHETEN

Fjern luktpatronenheten fra pappesken og kannen.

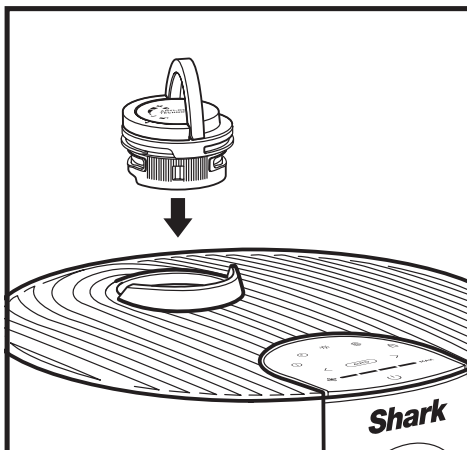

### 2. SETT LUKTPATRONENHETEN INN I LUFTRENSEREN

Vipp opp håndtaket på lukttinnstillingshjulet, juster pilene og sett deretter enheten inn i luftrenseren.

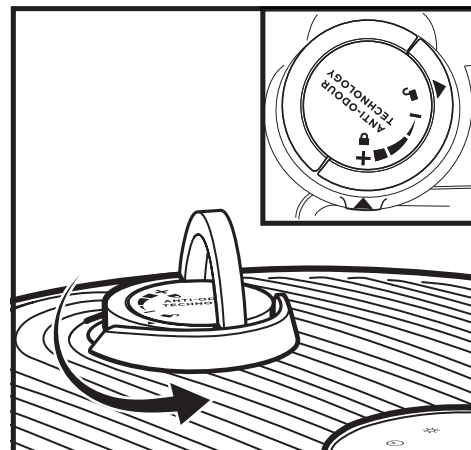

### 3. ROTER INNTIL DU HØRER ET KLIKK

For å låse og aktivere luktpatronenheten, roter den mot klokken inntil den klikker minst én gang. Fortsett å rotere innstillingshjulet mot den høye posisjonen for å øke intensiteten.

## INNSTILLINGER

**Innstillinger:** Anti-Odour Technology-innstillingshjulet har 4 intensitetsinnstillinger: Lav, Medium, Høy og Av.

POSISJON FOR LUKTINNSTILLINGSHJUL	KLIKK	INNSTILLING	ANBEFALT FOR
	1	AV	<ul style="list-style-type: none"> <li>Når du ikke aktivt ser etter å redusere lukter. Dette vil forlenge levetiden til luktpatronen.</li> </ul>
	2	LAV	<ul style="list-style-type: none"> <li>Milde lukthendelser, som for eksempel lukt fra en søppelkasse.</li> <li>Små områder som et bad eller en gang.</li> </ul>
	3	MEDIUM	<ul style="list-style-type: none"> <li>Sterke lukthendelser, som for eksempel matlaging eller lukt fra kjæledyr.</li> <li>Mellomstore rom som et soverom eller kjøkken.</li> </ul>
	4	HØY	<ul style="list-style-type: none"> <li>Optimal luktreducerende ytelse.</li> <li>Ekstreme lukthendelser, som for eksempel røyk eller vedvarende brent lukt.</li> <li>Store rom som en stue.</li> </ul>

**Merk:** Å justere viftehastigheten er en annen måte å kontrollere intensiteten på Anti-Odour Technology. Se avsnittet Optimalisering av viftehastighet for mer informasjon.

**LAV**  
Roter innstillingshjulet mot Lav-posisjonen for å redusere intensitet til det laveste nivået når i bruk.

**HØY**  
Roter innstillingshjulet mot Høy-posisjonen for å øke intensitet til det høyeste intensitetsnivået når i bruk.

## TIPS

### Fjerning av luktpatron

- Luftpatronen kan fjernes hvis du ikke ønsker å bruke Anti-Odour Technology.
- For å fjerne patronen, fjern først luktpatronenheten fra luftrenseren. Vipp opp håndtaket på luktpatronenheten og roter med klokken inntil de to pilene er på linje. Trekk håndtaket opp og fjern fra luftrenseren.
- Hold luktpatronenheten slik at den fargede basen er synlig og roter patronen mot klokken i innstillingshullets hus for å fjerne den.
- Innstillingshullets hus kan deretter settes inn i luftrenseren.

### Vedlikehold påkrevd

- Skift ut patronen som anbefalt under Utskifting av luktpatron.
- Gå til [sharkclean.eu](http://sharkclean.eu) for å finne ut mer og kjøpe reservedeler.

### Duftstyrke over tid

- Intensiteten på Anti-Odour Technologys duft kan minske over tid. Den kan også ikke ha noen merkbar duft i det hele tatt. Dette er naturlig og indikerer ikke at teknologien ikke fungerer. Følg instruksjoner om utskifting for å sikre kontinuerlig ytelse.

**MERK:** Anti-Odour Technology er ikke inkludert på alle produkter i Shark HP300-serien.

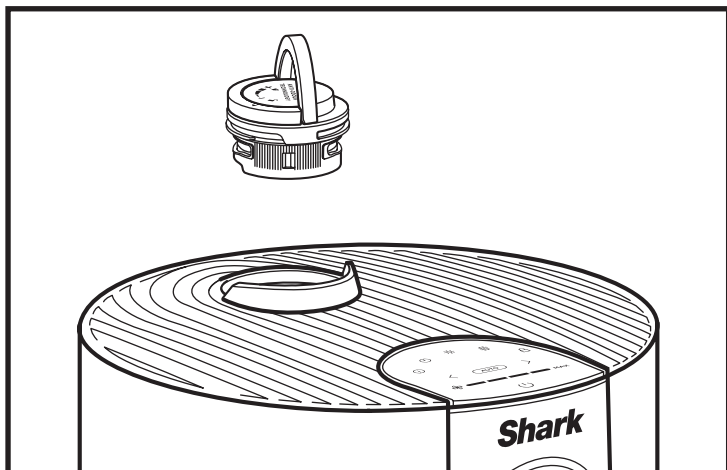

1. FJERN LUKTPATRONENHETEN

Vipp opp håndtaket og roter innstillingshjulet mot klokken inntil de to pilene er på linje. Trekk i håndtaket for å fjerne innstillingshjulet fra luftrenseren.

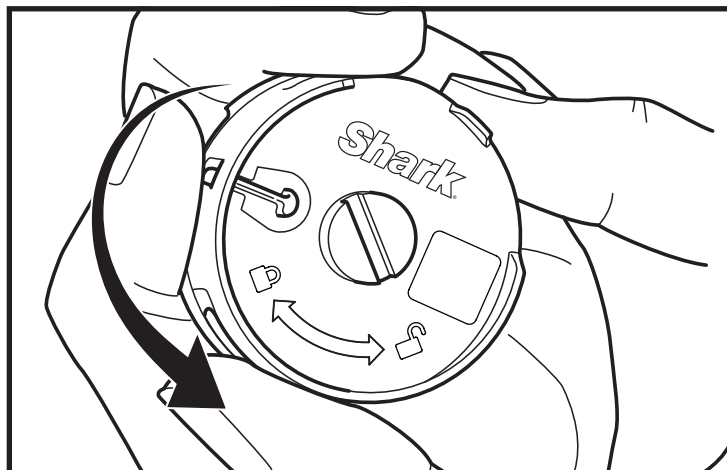

2. FJERN GAMMEL LUKTPATRON

Roter patronen mot klokken i innstillingshjul-huset og trekk ut patronen for å fjerne den.



3. FJERN NY PATRON FRA BOKSEN

Fjern den nye luktpatronen fra den forseglede emballasjen. For å opprettholde levetiden til patronen, behold den i den forseglede emballasjen inntil du er klar til å installere den.

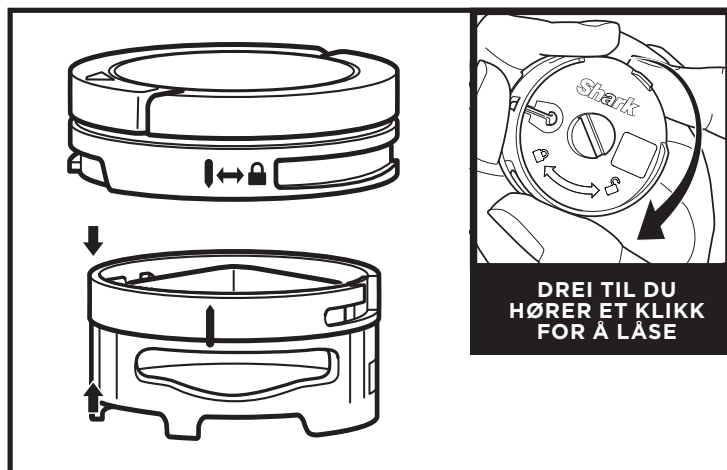

4. INSTALLER NY PATRON I INNSTILLINGSHJULET

Juster den gule pilen på siden av patronen med den gule pilen på siden av nummerskivens deksel, og sett deretter patronen inn i innstillingshjulet. Roter patronen med klokken for å låse den på plass.

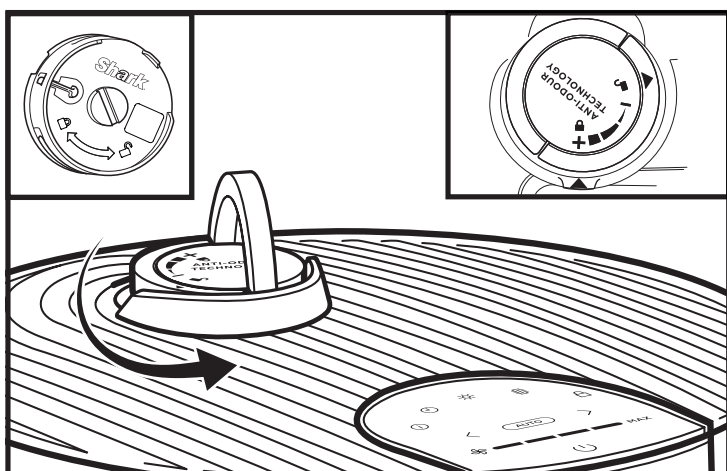

5. INSTALLER LUKTINNSTILLINGSHJULENHETEN

Juster pilen på innstillingshjulets deksel med pilen på luftrenseren, sett deretter innstillingshjulet inn i luftrenseren igjen. Roter innstillingshjulet mot klokken til det klikker inn i en intensitetsinnstilling for å aktivere. Roter ytterligere for å endre intensitetsinnstillingen.

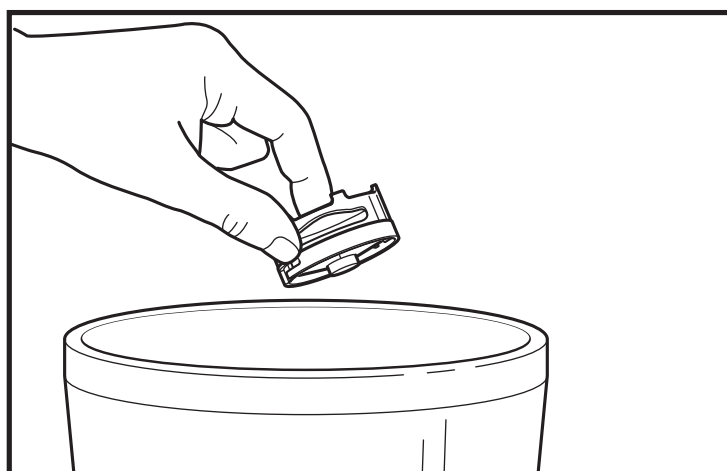

6. AVHENDING AV BRUKT PATRON

Avhend den gamle patronen ved å kaste den i søppelkassen.

**Merk:** Luktpatroner bør skiftes ut hver 3. måned for optimal Anti-Odour Technology-ytelse.



Ytterligere tilbehør og erstatningsfiltre er tilgjengelige på [sharkclean.eu](http://sharkclean.eu)



#### Anti-Odour Technology-patroner (2)

To erstatningspatroner som beskytter mot dårlige lukter for et hjem som lukter friskere. Vi anbefaler å erstatte patroner hver 3-måned eller etter behov i luftrenseren din. Anti-Odour Technology-intensitetsinnstillingshjul selges separat.



#### Fjernkontroll

Bruk fjernkontrollen til å drifte luftrenseren din fra avstand.

#### FJERNKONTROLLKNAPPER

1. **På/Av:** Slår luftrenseren på/av.
2. **Air Info:** Bytte mellom visningsalternativer for luftrensing.
3. **Auto:** Aktiverer Auto Mode.
4. **Lysstyrke:** Justerer lysstyrke.
5. **Viftehastighet:** Justerer viftehastighet.
6. **Tidsur for å slå av:** Stiller inn tidsur for å slå av.



## TO (2) ÅRS BEGRENSET GARANTI

Når en forbruker kjøper et produkt i Den europeiske union, får de fordelene av lovbestemte rettigheter relatert til produktets kvalitet (dine «lovfestede rettigheter»). Du kan håndheve disse rettighetene hos forhandleren din. Hos Shark® er vi imidlertid så sikre på kvaliteten på produktene våre at vi gir deg en produsentgaranti på to år. Disse vilkårene og betingelsene gjelder bare vår produsentgaranti – dine lovbestemte rettigheter påvirkes ikke.

Betingelsene nedenfor beskriver forutsetningene for og omfanget av garantien vår. De påvirker ikke dine lovfestede rettigheter eller forhandlerens forpliktelser og din kontrakt med dem.

**Shark®-garantier**

Din Shark-enhet utgjør en vesentlig investering. Din nye luftrensers må fungere riktig så lenge som mulig. Garantien den kommer med er en viktig faktor – og viser hvor stor tillit produsenten har til produktet og produksjonskvaliteten.

Du finner nettstøtte på [sharkclean.eu](http://sharkclean.eu)

**Hvordan registrerer jeg Shark-garantien?**

Kjøp fra Shark-nettstedet blir automatisk registrert for den utvidede garantien på to år. Du kan registrere garantien på nett innen 28 dager etter kjøpet. For å spare tid, trenger du følgende informasjon om luftrensers:

- Kjøpsdato for enheten (kvittering eller følgeseddel).

For å registrere på nett, gå til [sharkclean.eu](http://sharkclean.eu)

**VIKTIG:**

- Garantien dekker produktet ditt i 2 år og starter fra kjøpsdatoen.
- Ta vare på kvitteringen til enhver tid. Hvis du må benytte deg av garantien, må vi ha kvitteringen for å bekrefte at informasjonen du har oppgitt til oss er korrekt. Hvis du ikke kan fremlegge en gyldig kvittering, kan det føre til at garantien oppheves.

**Hva er fordelene ved å registrere den frie Sharkgarantien?**

Etter at du har registrert garantien, har vi personopplysningene tilgjengelig hvis vi trenger å kontakte deg. Du kan også motta tips og råd om hvordan du best bruker Shark-enheten og få oppdateringer om ny Shark®-teknologi og nye lanseringer. Hvis du registrerer garantien på nett, får du umiddelbart bekreftelse på at vi har mottatt personopplysningene dine.

**Hvor lang er garantien for nye Shark-enheter?**

Vår tiltro til egen design og kvalitetskontroll betyr at din nye Shark-enhet er garantert for totalt to år.

**Hva dekkes av den frie Shark-garantien?**

Reparasjon eller bytte av en Shark-enhet (etter Sharks eget skjønn), inkludert alle deler og arbeid. En Sharkgaranti kommer i tillegg til lovfestede rettigheter som forbruker.

**Hva dekkes ikke av den frie Shark-garantien?**

1. Normal slitasje på bruksdeler (som for eksempel tilbehør). Erstatningsdeler er tilgjengelig for kjøp på [sharkclean.eu](http://sharkclean.eu)
2. Skade som følge av forsømmelse, feil bruk, uforsiktig bruk, unnlattelse av å utføre påkrevd vedlikehold eller skader som følge av feil håndtering under transport.
3. Skade som følge av vedlikehold ikke autorisert av Shark.

**Hvor kan jeg kjøpe originale Shark-reservedeler og -tilbehør?**

De samme ingeniørene som utviklet Shark-enheten har også utviklet vårt utvalg av Shark-reservedeler og -tilbehør. Du finner et komplett utvalg av reservedeler fra Shark, erstatningsdeler/tilbehør for alle Sharkenheter på [sharkclean.eu](http://sharkclean.eu)

Husk at skade forårsaket av bruk av reservedeler som ikke er fra Shark, kanskje ikke dekkes av garantien din.

## VIKTIG INFORMASJON

**REGISTRER KJØPET DITT**

 [sharkclean.eu/register-guarantee](http://sharkclean.eu/register-guarantee)

**ARKIVER DENNE INFORMASJONEN**

Modellnummer: \_\_\_\_\_

Serienummer: \_\_\_\_\_

Kjøpsdato: \_\_\_\_\_  
(Ta vare på kvitteringen)

Butikk for kjøp: \_\_\_\_\_

**TEKNISKE SPESIFIKASJONER**

Spenning: 220–240 V 50–60 Hz  
Watt: 54W

Fordeler med å registrere produktet ditt og opprette en konto:

- Få enklere, raskere produktstøtte og tilgang til garantiinformasjon
- Få tilgang til feilsøking og vedlikehold av produkter
- Vær blant de første som får vite om eksklusive produktkampanjer

**TIPS:** Du finner modell- og serienummer på QR-kodeetiketten nederst på enheten.

**FJERNING OG AVHENDING AV BATTERI**

Fjernkontrollen til dette produktet bruker et litium knappebatteri. Når batteriet ikke lenger har en ladning, bør det fjernes fra fjernkontrollen og resirkuleres. **IKKE brenn eller kast batteriet i kompost.**

Når litiumbatteriet ditt må byttes ut, avhend eller resirkuler det i samsvar med lokale bestemmelser eller forskrifter. I noen områder er det ulovlig å kaste brukte litiumbatterier i søpla eller i den kommunale avfallsstrømmen. Returner brukt batteri til et autorisert resirkuleringscenter eller til en forhandler for å resirkulere dem. Kontakt ditt lokale resirkuleringscenter for informasjon om hvor du kan kaste det brukte batteriet.



## GUIA DO UTILIZADOR

# INSTRUÇÕES DE SEGURANÇA IMPORTANTES

APENAS PARA USO DOMÉSTICO

## ⚠ AVISO

PARA REDUZIR O RISCO DE INCÊNDIO, CHOQUE ELÉTRICO OU FERIMENTOS:

### AVISOS GERAIS

- NÃO** utilize se o cabo ou a ficha estiverem danificados. Consulte a sua autoridade de resíduos local para obter informações relativamente a opções de reciclagem e/ou eliminação disponíveis.
- NÃO** passe o cabo por baixo de carpetes. **NÃO** cubra o cabo com tapetes, passadeiras ou outras coberturas semelhantes. **NÃO** passe o cabo por baixo de mobiliário ou aparelhos. Mantenha o cabo fora da áreas de passagem frequente e onde ninguém tropece nele.
- Se o cabo de alimentação estiver danificado, tem de ser substituído pelo fabricante, pelo seu agente de serviço ou por uma pessoa com qualificação semelhante para evitar qualquer risco.
- Este aparelho apenas pode ser colocado em superfícies niveladas e secas.
- Este aparelho não se destina a ser usado por pessoas (incluindo crianças) com capacidades físicas, sensoriais ou mentais reduzidas, ou com falta de experiência e conhecimentos, exceto se tiverem recebido supervisão ou instruções sobre como usar o aparelho por alguém responsável pela sua segurança.
- As crianças devem ser supervisionadas para garantir que **NÃO** brincam com o aparelho.
- A limpeza e manutenção não podem ser realizadas por crianças sem supervisão.
- Antes da limpeza ou de outra manutenção, o aparelho tem de ser desligado da tomada.
- NÃO** manuseie a ficha ou o aparelho com as mãos molhadas.
- NÃO** utilize sem que os filtros estejam colocados no devido lugar.
- Use apenas filtros e acessórios da marca Shark®.
- NÃO** danifique o cabo de alimentação:
  - NÃO** puxe ou transporte o aparelho pelo cabo nem use o cabo como pega.
  - NÃO** desligue da tomada puxando pelo cabo de alimentação. Agarre a ficha e não o cabo.
  - NÃO** coloque o aparelho sobre o cabo de alimentação, feche uma porta pela qual passe o cabo, não puxe o cabo em torno de esquinas pronunciadas, nem deixe o cabo perto de superfícies aquecidas.
- NÃO** use se alguma abertura estiver bloqueada; mantenha as aberturas livres de poeira, algodão, pelos e qualquer outra coisa que possa reduzir o fluxo de ar.
- NÃO** use se o fluxo de ar estiver entupido. Se as passagens de ar ficarem bloqueadas, desligue o aparelho e retire a ficha da tomada. Retire todas as obstruções antes de ligar a ficha na tomada e de ligar o aparelho novamente.
- NÃO** use se o aparelho não estiver a funcionar corretamente ou se tiver caído, tiver sido danificado, deixado ao ar livre ou caído na água.
- NÃO** coloque o aparelho sobre superfícies instáveis, como cadeiras ou mesas.
- NÃO** utilize nas seguintes áreas:
  - Superfícies molhadas ou húmidas
  - Áreas exteriores
  - Espaços fechados e que possam conter gases ou vapores explosivos ou tóxicos (líquido de isqueiro, gasolina, querosene, tinta, diluentes, substâncias de tratamento contra as traças ou poeira inflamável).

- Desligue todos os controlos antes de ligar ou desligar o aparelho da tomada.
- Desligue da tomada elétrica quando não estiver a utilizar ou antes da limpeza ou manutenção geral. Para a manutenção do filtro de pó de malha, consulte a respetiva secção.
- Lave à mão o exterior/plástico duto/peças não eletrónicas apenas com um pano húmido. Não mergulhe o aparelho. Limpar com produtos químicos pode danificar o aparelho.
- Certifique-se de que os filtros estão no seu lugar após a manutenção de rotina.

### TECNOLOGIA ANTIODOR

**22.** Tenha em atenção o seguinte ao interagir com o cartucho com tecnologia Antiodor:

- NÃO** tente desmontar o cartucho com tecnologia antiodor.
- Evite o contacto direto com a cápsula de fragrância no cartucho.
- NÃO** inale diretamente a partir do cartucho antiodor.
- Mantenha afastado de crianças e animais de estimação.
- Mantenha longe do calor, de faíscas e de chamas vivas.
- NÃO** coloque sob luz solar direta.
- Evite o contacto com tecidos e superfícies acabadas.

### CARTUCHO DE FRAGRÂNCIA - PRIMEIROS SOCORROS

- Contacto com os olhos: Retire as lentes de contacto, se as estiver a usar. Lave continuamente com água durante vários minutos.
  - Contacto com a pele: Lave as mãos cuidadosamente depois de manusear. Se ocorrer uma irritação ou erupção cutânea, procure aconselhamento/tratamento médico.
  - Inalação: Desloque a pessoa para um ambiente de ar fresco se ela estiver a sentir quaisquer sintomas respiratórios. Se os sintomas persistirem, procure aconselhamento/tratamento médico.
  - Ingestão: **NÃO** provoque o vômito. Procure aconselhamento/tratamento médico.
- 23.** Elimine as pilhas de modo adequado. Mantenha as pilhas sempre fora do alcance das crianças. Mesmo as pilhas usadas podem causar ferimentos.

### ⚠ AVISO: PERIGO DE QUEIMADURAS QUÍMICAS. MANTENHA AS PILHAS FORA DO ALCANCE DAS CRIANÇAS.

Este produto contém uma pilha de célula de lítio em forma de botão/moeda. Se uma pilha de célula de lítio em forma de botão/moeda for engolida ou entrar no corpo, pode causar queimaduras internas graves e pode levar à morte em apenas duas horas. Quando não estiver a carregar pilhas, mantenha o compartimento da pilha completamente fechado. Se o compartimento da pilha não fechar de modo seguro, pare de utilizar o produto, remova as pilhas e mantenha-as fora do alcance das crianças. Se pensar que as pilhas podem ter sido ingeridas ou colocadas no interior de qualquer parte do corpo, consulte imediatamente um médico.

## GUARDE ESTAS INSTRUÇÕES

Peças:

1. Aberturas de saída de ar
2. Mostrador da tecnologia antiodor
3. Painel de controlo
4. Ecrã frontal
5. Corpo do purificador de ar
6. Aberturas de entrada de ar
7. Filtros de pó de malha
8. Filtro HEPA
9. Porta do filtro HEPA



DICAS PARA CONFIGURAR O SEU PURIFICADOR DE AR

- Certifique-se de que o painel frontal do purificador de ar está virado na direção oposta à da parede mais próxima.
- Não mova o aparelho enquanto estiver a funcionar.
- Desligue o purificador de ar e retire o cabo da tomada elétrica antes de a mover.
- Certifique-se de que as aberturas de entrada de ar não estão bloqueadas.
- Não coloque nada sobre o purificador de ar.
- Não coloque o purificador de ar perto de aquecedores ou radiadores.
- Mantenha o purificador de ar afastado da luz solar direta e longe da água ou de outros líquidos.
- Mantenha todas as portas e janelas próximas fechadas quando o purificador de ar estiver a funcionar.
- Evite a utilização em ambientes muito húmidos.

**Nota:** A tecnologia antiodor não está incluída em todos os produtos da série Shark HP300.



1. **NÃO** ligue o purificador de ar à tomada. Primeiro, vire com cuidado o purificador de ar ao contrário e coloque-o sobre uma superfície nivelada no chão. Rode a porta do filtro no sentido contrário ao dos ponteiros do relógio para a desbloquear, depois levante-a para aceder ao filtro HEPA.



2. Retire o filtro da sua embalagem de plástico. Reinstale o filtro HEPA em qualquer orientação.



3. Com o filtro HEPA reinstalado, rode a porta do filtro no sentido dos ponteiros do relógio até encaixar na sua posição com um clique.



4. Coloque o purificador de ar sobre uma superfície plana, nivelada, no chão, e a, pelo menos, 8 cm de distância de paredes e outros objetos. Se a tecnologia antiodor estiver incluída com o seu purificador de ar, encontre o cartucho antiodor e siga as instruções para o instalar.



5. Retire com cuidado o autocolante amarelo no topo do purificador de ar para aceder ao painel de controlo. Ligue o purificador de ar a uma tomada elétrica e prima o botão de alimentação no painel de controlo superior.



6. Assim que o purificador de ar for ligado, começará a analisar a qualidade do ar, o que é indicado pelas luzes rotativas. Após alguns segundos, o purificador de ar apresentará o estado atual de purificação de ar.

**Nota:** A tecnologia de filtro HEPA permite até 5 anos\* de utilização de um único filtro HEPA.

\*Testado de acordo com a norma GB/T18801-2015 P.CCM, com base numa diminuição de 50% do CADR, numa área de limpeza de 28 m<sup>2</sup> e 12 horas de funcionamento diário na velocidade de ventoinha MAX (máxima).

Existe um painel de controlo na parte superior do purificador de ar e um ecrã de visualização na frente.

**PAINEL DE CONTROLO SUPERIOR**



**ECRÃ DE VISUALIZAÇÃO FRONTAL**

Apresenta o estado atual da purificação do ar com base no modo de informações sobre o ar que estiver seleccionado no painel de controlo superior.



**BOTÕES DO PAINEL DE CONTROLO SUPERIOR**

- Ligar/Desligar:** Prima para ligar ou desligar o aparelho.
- Modo automático:** Prima para ativar o modo automático. Nesta definição, a velocidade da ventoinha ajusta-se automaticamente com base nas leituras da purificação do ar em tempo real. A medida que a purificação do ar melhora, a velocidade da ventoinha diminui. Se piorar, a velocidade da ventoinha aumenta. Deixe a unidade no modo automático para obter um desempenho e uma vida útil ideais.
- Velocidade da ventoinha:** Ajusta a velocidade da ventoinha. Selecione uma de 5 definições: 1 Silenciosa, 2 Baixa, 3 Média, 4 Alta, 5 Máxima. Selecione utilizando as setas no painel de controlo. Nota: Se alterar a velocidade da ventoinha manualmente, o Modo Automático é desativado. Para ver dicas e mais informações, consulte a secção Otimizar a velocidade da ventoinha.
- Informações sobre o ar:** Prima para alternar entre as várias opções de visualização da purificação do ar. Consulte a secção Definições das informações sobre o ar para obter mais informações.
- Temporizador de desligamento:** Defina o número de horas em que o purificador de ar funciona antes de se desligar automaticamente. O temporizador pode ser ajustado entre 1 e 12 horas.
- Brilho:** Ajusta o brilho do ecrã de visualização frontal e do painel de controlo superior. Alterne entre 3 opções: brilho total, parcialmente escurecido, totalmente escurecido. No modo totalmente escurecido, o purificador de ar continuará a funcionar com a luz LED desligada — perfeito para a noite.
- Vida útil do filtro de pó:** Prima para mostrar a vida útil restante dos filtros de pó de malha antes de ser necessária mais manutenção. Quando a vida útil do filtro de pó alcançar 0%, o ícone irá piscar para indicar que os filtros de pó de malha precisam de ser verificados quando à acumulação de resíduos. Veja a secção de Manutenção do Filtro de Pó de Malha para obter mais informações.
- Bloqueio para crianças:** Prima sem soltar durante dois segundos, para bloquear os botões do painel de controlo superior. Para desbloquear, prima sem soltar novamente durante dois segundos.
- Dicas e truques:**
  - Otimize o desempenho no Modo Ecológico:** Se atingir o estado de purificação do ar 100% puro durante 5 minutos no modo automático, o purificador de ar entra no modo ecológico. A vida útil do filtro do aparelho será otimizada.
  - Desligar o sinal sonoro:** Para desligar os sons de notificação, prima sem soltar os botões de Informações sobre o Ar e Bloqueio para Crianças ao mesmo tempo durante dois segundos. Para retomar, prima sem soltar novamente ambos os botões.

**DEFINIÇÕES DAS INFORMAÇÕES SOBRE O AR**

O sensor incorporado deteta o estado de purificação do ar para lhe dar informações em tempo real. Use o botão de **INFORMAÇÕES SOBRE O AR** para alternar entre as várias opções de visualização do estado do ar.

INFORMAÇÕES	ECRÃ DE VISUALIZAÇÃO FRONTAL	LEITURA EM TEMPO REAL
% ESTADO		Apresenta a classificação do estado de purificação do ar: • Fraca: 0%–69% • Razoável: 70%–84% • Boa: 85%–100% % STATUS usa padrões de purificação de ar de matéria em partículas (PM) conforme determinado pela EPA (United States Environmental Protection Agency) para calcular a classificação do estado.
TAMANHOS DAS PARTÍCULAS		<b>O valor PM (matéria em partículas) refere-se à quantidade de partículas no ar, medida em microgramas (µg) por metro cúbico. O purificador de ar mede três tamanhos de partículas: PM1, PM2.5 e PM10.</b>
PM1		Apresenta o número de partículas de tamanho PM1 no ar, incluindo alergénios ultrafinos.
PM2.5		Apresenta o número de partículas de tamanho PM2.5 no ar, incluindo fumo.
PM10		Apresenta o número de partículas de tamanho PM10 no ar, incluindo pó e pólen.

## COMPREENDER A QUALIDADE DO AR

Os anéis no ecrã frontal mudam de cor quando o estado de purificação de ar muda, permitindo-lhe monitorizar facilmente a purificação, mesmo quando o purificador de ar está no outro lado da sala.

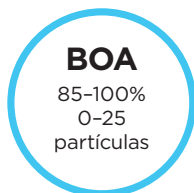

Um anel azul significa que o estado de purificação do ar é bom, com um baixo nível de concentração de partículas.



Um anel amarelo significa que o estado de purificação do ar é razoável, com um nível moderado de concentração de partículas. Para obter melhores resultados, aumente a velocidade da ventoinha ou selecione o modo automático.

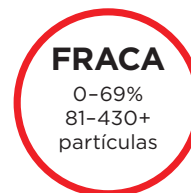

Um anel vermelho significa que o estado de purificação do ar é fraco, com um elevado nível de concentração de partículas. Para obter melhores resultados, aumente a velocidade da ventoinha ou selecione o modo automático.

**Nota:** O sensor de estado de purificação do ar utiliza uma contagem cumulativa de partículas em todos os tamanhos para determinar o estado de purificação do ar.

## OTIMIZAR A VELOCIDADE DA VENTONINHA

O purificador de ar está equipado com 5 regulações de velocidade da ventoinha. Ajuste a velocidade da ventoinha para otimizar o seu desempenho de limpeza.

ECRÃ	VELOCIDADE	MELHOR PARA
MAX	<b>AUTO</b>	Otimizar a vida útil do filtro HEPA
	<b>1-2</b>	Funcionamento silencioso
	<b>3-4</b>	Reduzir os odores
	<b>5 (MAX)</b>	Purificação e captura de detritos máxima

## RESOLUÇÃO DE PROBLEMAS E PERGUNTAS FREQUENTES

<b>Produto</b>	<b>Quais são as definições recomendadas?</b>	Recomendamos que use este purificador de ar no modo automático. O modo automático tira partido do sensor de partículas do purificador de ar e ajusta automaticamente a velocidade da ventoinha. As velocidades elevadas da ventoinha funcionam melhor para reduzir odores e capturar os detritos mais eficazmente.
	<b>Onde devo colocar o meu purificador de ar?</b>	Recomendamos que coloque o purificador de ar na divisão da sua casa onde houver maior atividade. Isto ajudará a limpar o ar de poluentes e odores enquanto são introduzidos.
	<b>O que é o Modo Ecológico?</b>	Se atingir o estado de 100% puro durante 5 minutos no modo automático, o purificador de ar entra no modo ecológico. A ventoinha desligar-se-á até que um número significativo de partículas seja detetado, otimizando a vida útil do seu filtro HEPA.
	<b>Posso silenciar o purificador de ar, para que não emita sinais sonoros ao premir os botões?</b>	Para desligar os sons de notificação, prima sem soltar os botões Informações sobre o Ar ⓘ e Bloqueio para Crianças ⏏ ao mesmo tempo durante dois segundos. Para reativar os sons, prima sem soltar os botões novamente durante 2 segundos.
	<b>Porque é que os botões do painel de controlo superior não estão a funcionar?</b>	O purificador de ar pode ter a definição de Bloqueio para Crianças ativada. Prima sem soltar o botão de Bloqueio para Crianças ⏏ durante dois segundos para desligar os sons de notificação.
<b>Qualidade do ar</b>	<b>Porque é que o estado de purificação do ar está sempre a 100%?</b>	Se o purificador de ar apresentar um anel azul, o estado de purificação do ar é bom. No entanto, o estado de purificação de ar flutuará se introduzir poluentes na sua casa. Atividades como fumar, cozinhar, limpar o pó ou pulverizar produtos de limpeza (entre outras coisas) podem acrescentar mais poluentes ao ar. A nossa tecnologia Auto IQ acompanha esta flutuação em tempo real e ajusta-se à medida que deteta partículas. Para determinar se o sensor está a funcionar corretamente, pulverize uma pequena quantidade de perfume ou produto de limpeza em aerossóis perto do sensor na parte traseira do purificador de ar. Visite <a href="http://sharkclean.eu">sharkclean.eu</a> para obter mais informações.
	<b>Porque é que o estado de purificação do ar nunca está a 100%?</b>	Se o estado do purificador de ar nunca alcançar 100%, certifique-se de que o filtro HEPA está instalado corretamente e de que a sua embalagem de plástico original foi removida. Atividades como fumar, queimar velas, utilizar um humidificador, abrir janelas e cozinhar (entre outras coisas) podem acrescentar mais poluentes ao ar. Certifique-se de que inspeciona o seu ambiente e remove tudo o que possa estar a provocar um estado de purificação do ar baixo. Também recomendamos que se desligue o aparelho e se retire a ficha da tomada. Depois localize o sensor do estado do ar na parte traseira do purificador de ar e utilize uma mangueira de aspirador de mão com acessório para limpar a área à volta do sensor do estado do ar.
<b>Filtro de pó de malha</b>	<b>Para que servem estes filtros em ambos os lados do purificador de ar?</b>	Estes filtros de pó de malha fácil de limpar capturam detritos grandes como cabelos, pó e algodão, para proteger o filtro HEPA de 3 camadas. A manutenção é necessária nestes filtros de pó de malha quando indicado no ecrã frontal. Consulte a secção de Manutenção do Filtro de Pó de Malha para obter mais informações.
	<b>Como sei quando devo limpar estes 2 filtros?</b>	Quando os filtros de pó de malha precisam de manutenção, o ecrã frontal apresenta "Check dust filters" ("Verificar os filtros de pó"), com um anel vermelho a piscar. Consulte a secção de Manutenção do Filtro de Pó de Malha para obter mais informações.
<b>Filtro HEPA</b>	<b>Posso lavar o filtro HEPA?</b>	Não, o filtro HEPA não é lavável. Mantenha-o afastado da água.

### Assistência ao cliente

Para obter mais assistência, visite [sharkclean.eu](http://sharkclean.eu)

**Nota:** A tecnologia antiodor não está incluída em todos os produtos da série Shark HP300.

**Verificar os filtros de pó de malha:**

Quando os filtros de pó de malha precisam de manutenção, o ecrã frontal apresenta o seguinte, com um anel vermelho a piscar:

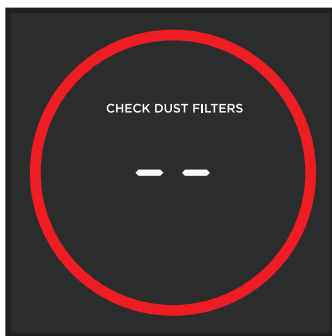

**Limpar os filtros de pó de malha:**

Quando aparecer a mensagem de Verificar os filtros de pó de malha no ecrã frontal, retire os filtros de pó e inspecione-os quanto à presença de detritos. Se for necessária manutenção, certifique-se de **MANTER O PURIFICADOR DE AR LIGADO À TOMADA** e a funcionar e efetue os passos seguintes:



Deslize suavemente os filtros para os remover. Verifique os filtros quanto a acumulação de pó e detritos.



Utilize um **aspirador** com potência baixa com um acessório de escova suave OU um **pano/toalha** para retirar detritos dos filtros de malha. **NÃO utilize produtos de limpeza químicos abrasivos.**



Se for necessária limpeza adicional, desligue o purificador de ar e enxague os filtros de pó de malha com água da torneira à temperatura ambiente. Certifique-se de secar completamente os filtros durante 12 horas antes de voltar a instalá-los. **NÃO** utilize o purificador de ar quando os filtros de malha estiverem húmidos.



Certifique-se de que o filtro de pó está ligado e reinsira suavemente os filtros de pó de malha nas ranhuras laterais. Certifique-se de empurrar cada filtro de pó para o seu lugar até ficar nivelado com o corpo do purificador de ar.



Assim que ambos os filtros de pó de malha tiverem sido limpos e reinstalados, o purificador de ar irá recalibrar e começar a analisar o estado de purificação do ar, indicado pelas luzes rotativas.

**Nota:** Para repor manualmente o indicador de Verificar os filtros de pó, prima sem soltar o ícone do filtro no painel de controlo superior durante 1-2 segundos.



**Nota:** A tecnologia de filtro HEPA permite até 5 anos\* de utilização de um único filtro HEPA.

\*Testado de acordo com a norma GB/T18801-2015 P.CCM, com base numa diminuição de 50% do CADR, numa área de limpeza de 28 m<sup>2</sup> e 12 horas de funcionamento diário na velocidade de ventoinha MAX (máxima).

## EFETUAR A MANUTENÇÃO DO PURIFICADOR DE AR

**NOTA:** Desligue o purificador de ar sempre que efetuar alguma limpeza ou manutenção (além de verificar o filtro de pó de malha).

### Limpeza exterior:

Para obter os melhores resultados, limpe o exterior do aparelho de dois em dois meses ou conforme necessário. Utilize um pano de microfibras para remover o pó. Limpe o exterior com um pano de microfibras humedecido com água morna com sabão. Evite o excesso de água e produtos de limpeza químicos abrasivos para não provocar danos.



### Limpeza interior:

Para obter os melhores resultados, limpe o interior do purificador de ar de dois em dois meses ou conforme necessário. Remova a porta do filtro, retire o filtro HEPA e utilize um aspirador ou um pano de microfibras para remover pó e os detritos do interior. **NÃO** use produtos de limpeza abrasivos e químicos ou água no interior do purificador de ar.





**NOTA:** A tecnologia antidor não está incluída em todos os produtos da série Shark HP300.



**1. ABRIR O CONJUNTO DO CARTUCHO ANTIDOR EMBALADO**

Retire o conjunto do cartucho antidor da caixa de cartão e da lata.

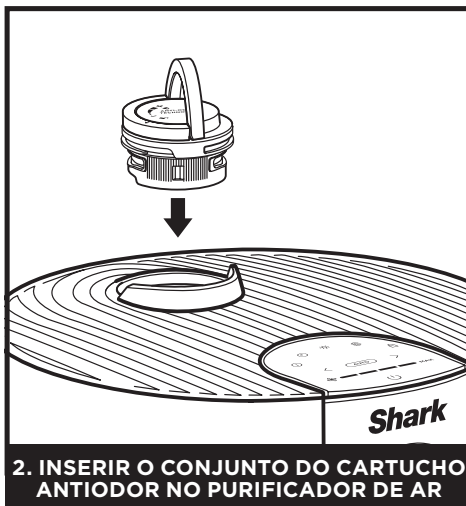

**2. INSERIR O CONJUNTO DO CARTUCHO ANTIDOR NO PURIFICADOR DE AR**

Vire para cima a aba do botão do odor, alinhe as setas e depois insira o conjunto no purificador de ar.

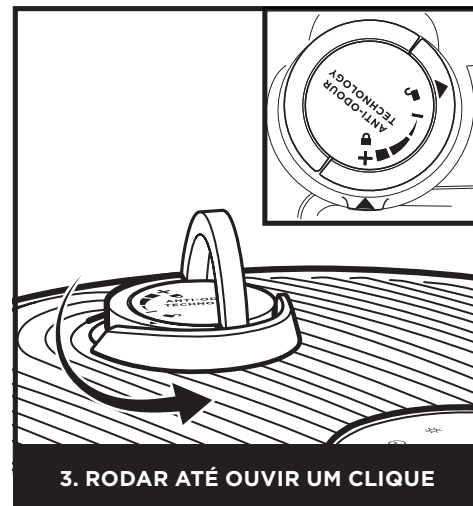

**3. RODAR ATÉ OUVIR UM CLIQUE**

Para bloquear e envolver o conjunto do cartucho antidor, rode-o no sentido contrário ao dos ponteiros do relógio até clicar pelo menos uma vez. Continue a rodar o botão para a posição Alta para aumentar a intensidade.

**DEFINIÇÕES**

**Definições:** A tecnologia antidor tem 4 definições de intensidade: Baixa, Média, Alta e Desligada.

O BOTÃO DE ODOR	CLICA NA SUA POSIÇÃO	CONFIGURAÇÃO	RECOMENDADO PARA
	1	<b>DESLIGADA</b>	<ul style="list-style-type: none"> <li>Quando não estiver ativamente a procurar reduzir odores. Isto prolongará a vida útil do cartucho antidor.</li> </ul>
	2	<b>BAIXA</b>	<ul style="list-style-type: none"> <li>Eventos de odor moderados, tais como cheiros do caixote do lixo.</li> <li>Espaços pequenos, como uma casa de banho ou um hall de entrada.</li> </ul>
	3	<b>MÉDIA</b>	<ul style="list-style-type: none"> <li>Eventos de odor fortes como cozinhar ou animais de estimação.</li> <li>Espaços de tamanho médio como um quarto ou uma cozinha.</li> </ul>
	4	<b>ALTA</b>	<ul style="list-style-type: none"> <li>Desempenho de redução de odores ideal.</li> <li>Eventos de odor extremo, como fumo ou cheiros a queimado que perduram.</li> <li>Espaços grandes como uma sala de estar.</li> </ul>

**Nota:** Ajustar a velocidade da ventoinha é outro modo de controlar a intensidade da tecnologia antidor. Veja a secção Otimizar a velocidade da ventoinha para ver mais informações.

**BAIXA**  
Rode o seletor para a posição Baixa para diminuir a intensidade para o nível mais baixo quando estiver a ser utilizado.

**ALTA**  
Rode o seletor para a posição Alta para aumentar a intensidade para o nível mais elevado durante a utilização.

**DICAS**

**Remoção do cartucho antidor**

- O cartucho para o odor pode ser removido se não quiser utilizar a tecnologia antidor.
- Para retirar o cartucho, primeiro retire o conjunto do cartucho antidor do purificador de ar. Vire para cima a pega no conjunto do cartucho antidor e rode o seletor no sentido dos ponteiros do relógio até as duas setas estarem alinhadas. Puxe a pega para cima e retire-o do purificador de ar.
- Segure o conjunto do cartucho antidor para que a base colorida fique visível e rode o cartucho no sentido contrário ao dos ponteiros do relógio no compartimento do botão para o remover.
- O compartimento do botão será reinserido no purificador de ar.

**Manutenção necessária**

- Substitua o cartucho como recomendado em Substituição do cartucho antidores.
- Visite [sharkclean.eu](http://sharkclean.eu) para saber mais e comprar peças de substituição.

**Intensidade da fragrância ao longo do tempo**

- A intensidade da fragrância da tecnologia de antidor pode diminuir ao longo do tempo. Também pode não ter nenhuma fragrância perceptível. Isto é natural e não indica que a tecnologia não está a funcionar. Siga as instruções de substituição para assegurar um desempenho contínuo.

## SUBSTITUIÇÃO DA TECNOLOGIA ANTIODOR

**NOTA:** A tecnologia antiodor não está incluída em todos os produtos da série Shark HP300.

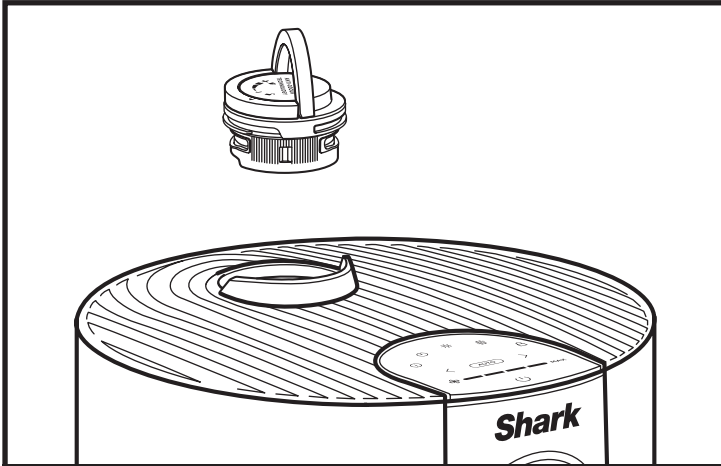

### 1. RETIRE O CONJUNTO DO CARTUCHO ANTIODOR

Vire a pega para cima e rode o botão no sentido contrário ao dos ponteiros do relógio até as duas setas ficarem alinhadas. Puxe a pega para retirar o botão do purificador de ar.

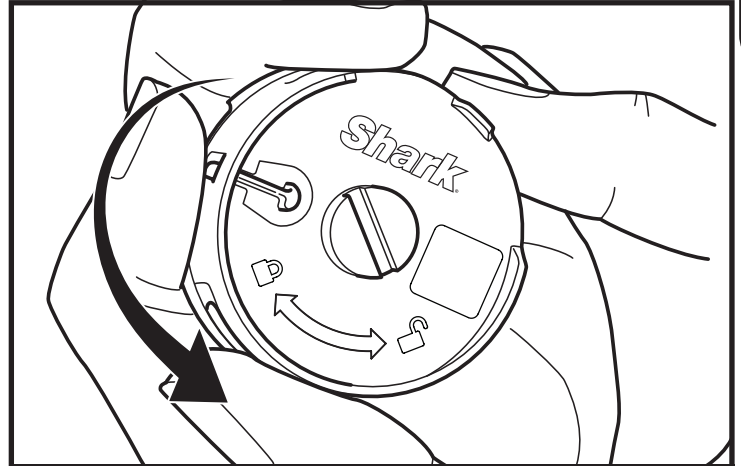

### 2. RETIRAR O CARTUCHO ANTIODOR ANTIGO

Rode o cartucho no sentido contrário ao dos ponteiros do relógio no compartimento do botão e puxe o cartucho para fora para o retirar.

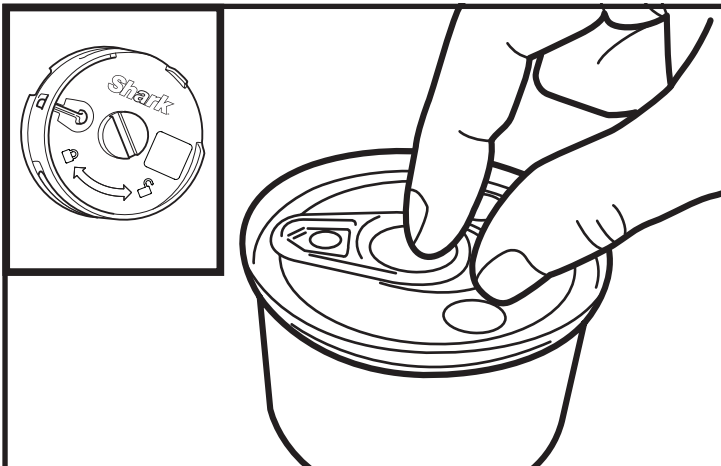

### 3. RETIRAR O CARTUCHO NOVO DA LATA

Retire o novo cartucho antiadores da embalagem selada. Para manter a vida útil do cartucho, mantenha-o na embalagem selada até estar pronto para o instalar.

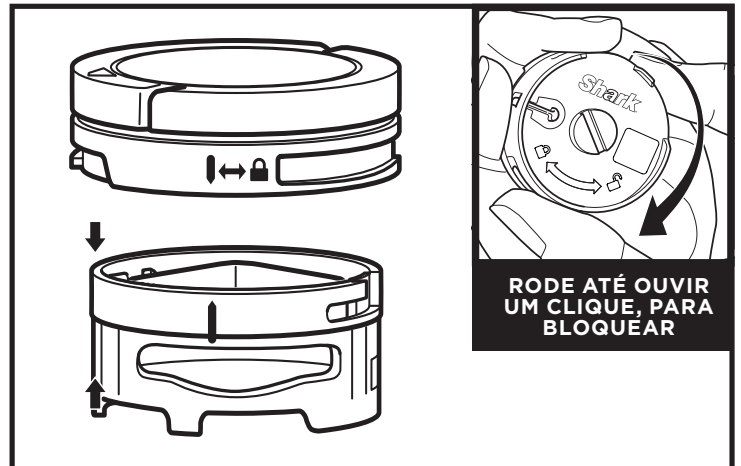

### 4. INSTALE O NOVO CARTUCHO NO SELETOR

Alinhe a seta amarela no lado do cartucho com a seta amarela no lado da tampa do seletor, depois insira o cartucho no seletor. Rode o cartucho no sentido dos ponteiros do relógio para o bloquear.

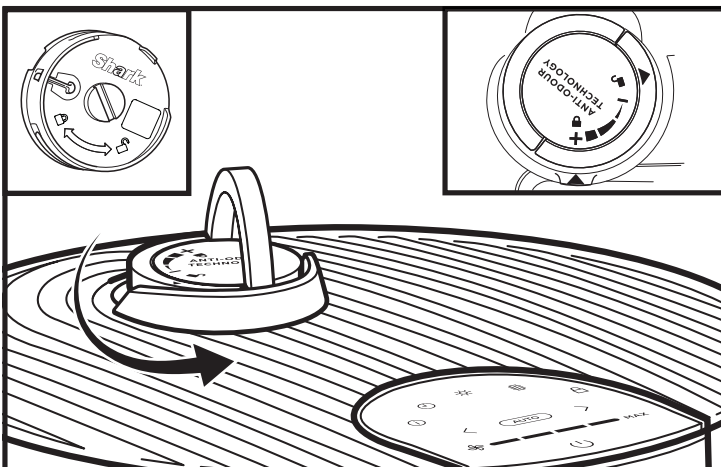

### 5. INSTALAR O CONJUNTO DO BOTÃO ANTIODOR

Alinhe a seta na tampa do botão com a seta no purificador de ar, depois volte a inserir o botão no purificador de ar. Rode o seletor no sentido contrário ao dos ponteiros do relógio até se fixar numa definição de intensidade. Rode mais para mudar a definição da intensidade.

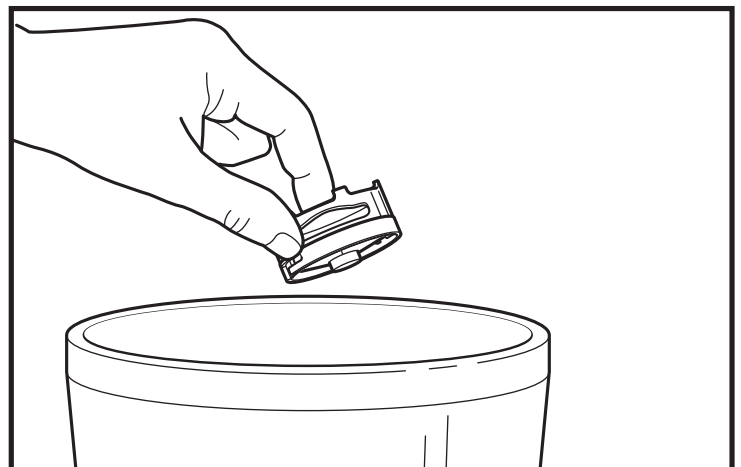

### 6. ELIMINAÇÃO DO CARTUCHO USADO

Elimine o cartucho antigo deitando-o no cesto do lixo.

**Nota:** Os cartuchos antiodor devem ser substituídos a cada 3 meses ou conforme necessário para um desempenho ideal da tecnologia antiodor.

Estão disponíveis acessórios adicionais e filtros de substituição em [sharkclean.eu](http://sharkclean.eu)



**Cartucho de tecnologia antiodor (2)**

Dois cartuchos de substituição que protegem contra maus odores, para um aroma fresco em casa. Recomendamos que substitua os cartuchos a cada 3 meses ou conforme necessário no seu purificador de ar. Botão de intensidade da tecnologia antiodor vendido separadamente.



**Controlo remoto**

Utilize o controlo remoto para controlar o purificador de ar à distância.

**BOTÕES DO CONTROLO REMOTO**

1. **Ligar/Desligar:** Liga/desliga o purificador de ar.
2. **Informações sobre o ar:** Alterne entre as várias opções de visualização do estado da purificação do ar.
3. **Auto:** Permite ativar o modo automático.
4. **Brilho:** Permite ajustar o brilho.
5. **Velocidade da ventoinha:** Permite ajustar a velocidade da ventoinha.
6. **Temporizador de desligamento:** Define o temporizador de desligamento.



## GARANTIA LIMITADA DE DOIS (2) ANOS

Quando um consumidor compra um produto na União Europeia, obtém o benefício dos direitos legais relacionados com a qualidade do produto (os seus direitos legais). Pode exigir o cumprimento destes direitos pelo seu revendedor. No entanto, na Shark®, temos tanta confiança na qualidade dos nossos produtos que disponibilizamos uma garantia adicional do fabricante de até dois anos. Estes termos e condições referem-se apenas à nossa garantia de fabricante – os seus direitos legais permanecem inalterados. As condições abaixo descrevem os pré-requisitos e a abrangência da nossa garantia. Não afetam os seus direitos legais, nem as obrigações do seu revendedor, nem o seu contrato com o mesmo.

### A Shark® garante

O seu purificador de ar Shark é um investimento relativamente importante. O seu novo purificador tem de trabalhar corretamente, o máximo de tempo possível. A garantia que o acompanha é um aspeto importante a considerar – e reflete a confiança que o fabricante tem no seu produto e na qualidade de fabrico.

Pode encontrar apoio online em [sharkclean.eu](http://sharkclean.eu)

### Como posso registar a minha garantia Shark?

Pode registar a garantia online até 28 dias após a compra. Para poupar tempo, irá precisar das seguintes informações sobre o seu purificador de ar:

- Data da compra do purificador de ar (recibo ou nota de entrega).

Para efetuar o registo online, visite [sharkclean.eu](http://sharkclean.eu)

### IMPORTANTE

- A garantia cobre o seu Produto durante 2 anos a partir da data de compra.
- Guarde sempre o seu recibo. Caso tenha de utilizar a sua garantia alargada, vamos precisar do recibo para verificar se as informações que nos disponibilizou estão corretas. A não apresentação de um recibo válido pode invalidar a sua garantia.

### Quais são os benefícios de registar a minha garantia Shark gratuita?

Quando registar a sua garantia, teremos os seus dados disponíveis se necessitarmos de entrar em contacto consigo.

Também pode receber dicas e conselhos sobre como aproveitar ao máximo o seu purificador de ar Shark e conhecer as últimas novidades sobre lançamentos e novas tecnologias da Shark®. Se registar a sua garantia online, receberá uma confirmação instantânea de que recebemos os seus dados.

### Qual é a duração da garantia dos aparelhos Shark novos?

A nossa confiança no nosso design e controlo de qualidade significa que o seu novo purificador de ar Shark está garantido por um total de dois anos.

### O que está abrangido pela garantia Shark gratuita?

Reparação ou substituição do seu aparelho Shark® (a critério da Shark), incluindo todas as peças e mão-de-obra. Uma garantia Shark é um complemento aos seus direitos legais enquanto consumidor.

### O que não está abrangido pela garantia Shark gratuita?

1. O desgaste normal das peças suscetíveis de desgaste (tais como acessórios), não é coberto por esta garantia. As peças de substituição estão disponíveis para comprar em [sharkclean.eu](http://sharkclean.eu)
2. Danos causados por má utilização, abuso, manuseamento negligente, não realização da manutenção necessária ou danos devidos a mau manuseamento em trânsito.
3. Danos causados por manutenção não autorizada pela Shark.

### Onde posso comprar peças sobresselentes e acessórios genuínos Shark?

As peças sobresselentes e acessórios Shark são concebidos pelos mesmos engenheiros que conceberam o seu purificador de cabelo Shark. Encontrará uma ampla gama de peças sobresselentes, peças de reposição e acessórios para todas as máquinas Shark em [sharkclean.eu](http://sharkclean.eu)

Lembre-se de que os danos causados pela utilização de peças sobresselentes que não sejam da marca Shark podem não estar cobertos pela sua garantia.

## INFORMAÇÕES IMPORTANTES

### REGISTE A SUA COMPRA

 [sharkclean.eu/register-guarantee](http://sharkclean.eu/register-guarantee)

### REGISTE ESTAS INFORMAÇÕES

Número do modelo: \_\_\_\_\_

Número de série: \_\_\_\_\_

Data da compra: \_\_\_\_\_  
(Guarde o recibo)

Loja de compra: \_\_\_\_\_

### ESPECIFICAÇÕES TÉCNICAS

Tensão: 220-240 V, 50-60 Hz

Potência: 54W

Vantagens de registar o seu produto e criar uma conta:

- Ter uma assistência para o produto mais fácil e rápida, além de acesso à informação de garantia
- Aceder a instruções de resolução de problemas e de manutenção dos produtos
- Estar entre os primeiros a saber das promoções exclusivas de produtos

**SUGESTÃO:** Pode encontrar o modelo e os números de série na etiqueta do código QR na parte de baixo do aparelho.

### REMOÇÃO E ELIMINAÇÃO DA PILHA

O controlo remoto deste produto utiliza uma pilha de lítio em forma de botão. Quando já não for possível carregar a pilha, deve ser retirada do controlo remoto e reciclada. NÃO incinere nem coloque a pilha na compostagem.

Quando a sua pilha de íões de lítio tiver de ser substituída, elimine-a ou recicle-a de acordo com os decretos ou regulamentos locais. Em algumas regiões, é ilegal colocar pilhas de íões de lítio inutilizadas nos caixotes de lixo ou no circuito municipal de resíduos sólidos. Entregue a pilha usada num centro de reciclagem autorizado ou ao revendedor para que seja reciclada. Contacte o centro de reciclagem local para obter informações sobre o local onde deve depositar a bateria usada.



## OMISTAJAN OPAS

# TÄRKEITÄ TURVALLISUUSOHJEITA

VAIN KOTITALOUSKÄYTTÖÖN

## VAROITUS

TULIPALON, SÄHKÖISKUN TAI HENKILÖVAHINKOJEN VAARAN VÄLTÄMINEN:

### YLEISIÄ VAROITUKSIA

- ÄLÄ** käytä laitetta, mikäli johto tai pistoke on vahingoittunut. Kysy paikallisilta jätehuoltoviranomaisilta lisätietoja tuotteen kierrätyksestä ja/tai hävittämisestä.
- ÄLÄ** sijoita johtoa mattojen alle. **ÄLÄ** peitä johtoa matoilla tai vastaavilla. **ÄLÄ** kuljeta johtoa huonekalujen tai laitteiden ali. Pidä johtoa paikassa, jossa ei kuljeta ja jossa siihen ei voi kompastua.
- Jos virtajohto vaurioituu, sen vaihto on annettava valmistajan, valmistajan valtuuttaman huoltoliikkeen tai vastaavan ammattitaitoisen henkilön tehtäväksi vaarojen välttämiseksi.
- Laitte tulee asettaa vain tasaiselle ja kuivalle pinnalle.
- Henkilöt (lapset mukaan lukien), joiden fyysinen, sensorinen tai henkinen toimintakyky on rajoittunut tai joilla ei ole tarvittavaa kokemusta ja tietoa laitteen käytöstä, voivat käyttää laitetta ainoastaan mikäli heidän turvallisuudestaan vastaava henkilö valvoo heitä ja ohjeistaa laitteen turvallisessa käytössä.
- Lapsia tulee valvoa. Heidän **EI** tule antaa leikkiä laitteella.
- Lapset eivät saa puhdistaa tai huoltaa laitetta ilman valvontaa.
- Ennen laitteen puhdistusta tai muita huoltotoimenpiteitä laite tulee irrottaa pistorasiasta.
- ÄLÄ** käsittele pistoketta tai laitetta märin käsin.
- ÄLÄ** käytä ilman paikoilleen asetettuja suodattimia.
- Käytä vain Shark®-merkkisiä suodattimia ja lisävarusteita.
- ÄLÄ** vaurioita virtajohtoa:
  - ÄLÄ** vedä tai siirrä laitetta virtajohdosta, äläkä käytä johtoa kahvana.
  - ÄLÄ** irrota pistoketta pistorasiasta virtajohdosta vetämällä. Tartu pistokkeeseen, älä johtoon.
  - ÄLÄ** jätä laitetta virtajohdon päälle, jätä virtajohtoa oven väliin, vedä johtoa terävien kulmien päältä tai jätä johtoa lämmitettyjen pintojen lähetyville.
- ÄLÄ** käytä imuria, jos jokin aukko on tukittu. Pidä aukot puhtaina pölystä, nukasta, hiuksista ja muusta sellaisesta, joka voisi estää ilman virtauksen.
- ÄLÄ** käytä, jos ilmanvirtaus on estynyt. Jos ilmatiet tukkeentuvat, sammuta laite ja irrota pistoke pistorasiasta. Poista kaikki tukokset, ennen kuin kytket laitteen pistorasiaan ja käynnistät sen uudelleen.
- ÄLÄ** käytä laitetta, jos se ei toimi oikein tai se on pudonnut, vaurioitunut, jätetty ulos tai pudonnut veteen.
- ÄLÄ** laita laitetta epävakaa alustalle, esimerkiksi tuolille tai pöydälle.
- ÄLÄ** käytä seuraavilla alueilla:
  - Märät tai kosteat pinnat
  - Ulkotilat
  - Suljetut tilat, joissa saattaa olla palavia tai myrkyllisiä kaasuja tai höyryjä (sytytinnestettä, bensiiniä, kerosiinia, maalia, ohennetta, koisuoja-ainetta tai helposti syttyvää pölyä)
- Kytke kaikki säätimet pois päältä ennen kuin kiinnität laitteen pistokkeen pistorasiaan tai irrotat pistokkeen.
- Irrota pistorasiasta, kun laite ei ole käytössä ja ennen yleisiä huolto- tai puhdistustoimenpiteitä. Katso lisätietoja verkkosuodattimen huollosta verkkosuodattimen huolto-osioista.
- Pese ulkoiset/kovat muoviset/ei-sähkötoimiset osat vain kostealla liinalla. Älä upota veteen. Kemikaaleilla puhdistaminen voi vaurioittaa laitetta.
- Varmista, että suodattimet ovat paikoillaan normaalin huollon jälkeen.

### HAJUNPOISTOTEKNOLOGIA

- Huomioi seuraavat, kun käsittelet hajunpoistopatrunea.
  - ÄLÄ** yritä purkaa hajunpoistopatrunea.
  - Vältä suoraa kontaktia patruunan tuoksukapselin kanssa.
  - ÄLÄ** hengitä (vedä ilmaa sisään) suoraan hajunpoistopatruean lähetyville.
  - Pidä poissa lasten ja lemmikkien ulottuvilta.
  - Pidä poissa lämmönlähteiden, kipinöiden ja avotulen läheltä.
  - ÄLÄ** aseta suoraan auringonvaloon.
  - Vältä kontaktia kankaiden ja pintakäsitteltyjen pintojen kanssa.

### HAJUPOISTOPATRUUNA - ENSIAPU

- Silmäkosketus: Poista mahdolliset piilolinssit. Huuhtelee vedellä yhtäjaksoisesti usean minuutin ajan.
  - Ihokosketus: Pese kädet huolellisesti käsittelyn jälkeen. Jos iholla ilmenee ärsytystä tai ihottumaa, hakeudu lääkäriin.
  - Hengittäminen: Siirrä ainetta hengittänyt henkilö raikkaaseen ilmaan, jos hänellä ilmenee hengitystieoireita. Jos oireet jatkuvat, toimita henkilö lääkäriin.
  - Nieleminen: **ÄLÄ** oksennuta. Ota yhteyttä lääkäriin.
- Hävitä paristot asianmukaisesti. Pidä paristot poissa lasten ulottuvilta. Myös käytetyistä paristoista voi aiheutua henkilövahinkoja.

### VAROITUS: Kemiallisen palovamman vaara. Pidä paristot poissa lasten ulottuvilta.

Tämä tuote sisältää litium-nappipariston. Mikäli uusi tai käytetty litium-nappiparisto nielaistaan tai se ajautuu muulla tavoin kehoon, se voi aiheuttaa vakavia sisäisiä palovammoja ja johtaa kuolemaan vain kahdessa tunnissa. Kun et ole vaihtamassa paristoja, pidä paristolokero kokonaan suljettuna. Jos paristolokero ei sulkeudu kunnolla, lopeta tuotteen käyttö, poista paristot ja pidä ne poissa lasten ulottuvilta. Jos epäilet, että paristoja on nieltä tai paristoja on muulla tavoin joutunut minkä tahansa kehonosan sisään, hakeudu lääkäriin.

## SÄILYÄ NÄMÄ OHJEET

**Osat:**

1. Ilmanpoistoaukot
2. Hajunpoistoteknologian säädin
3. Ohjauspaneeli
4. Etupaneelin näyttö
5. Ilmanpuhdistimen alusta
6. Ilmanottoaukot
7. Verkkosuodattimet
8. HEPA-suodatin
9. HEPA-suodatinluukku



**VINKKEJÄ ILMANPUHDISTIMEN KOKOAMISEEN**

- Varmista, että ilmanpuhdistimen etupaneeli osoittaa pois päin lähimmästä seinästä.
- Älä siirrä laitetta sen ollessa käynnissä. Irrota ilmanpuhdistin pistorasiasta ja katkaise virta ennen kuin siirrät sitä.
- Varmista, että ilmanottoaukot eivät ole tukossa.
- Älä laita mitään esineitä ilmanpuhdistimen päälle.
- Älä sijoita ilmanpuhdistinta lähelle lämmittämiä tai lämpöpattereita.
- Pidä ilmanpuhdistin poissa suorasta auringonpaisteesta ja vedestä tai muista nesteistä.
- Ilmapuhdistinta käyttäessäsi pidä kaikki lähellä olevat ovet ja ikkunat suljettuina.
- Vältä laitteen käyttöä erittäin kosteissa ympäristöissä.

**Huomautus:** Kaikkiin Shark HP300 -sarjan tuotteisiin ei sisälly hajunpoistoteknologiaa.



**1. ÄLÄ** kytke ilmanpuhdistinta pistorasiaan. Käännä ilmanpuhdistaja varovasti ylösalaisin ja aseta se tasaiselle pinnalle lattialle. Avaa suodatinluukku kiertämällä sitä vastapäivään, ja nosta se sitten pois päästäksesi käsiksi HEPA-suodattimeen.



**2.** Ota HEPA-suodatin muovipakkauksestaan. Asenna HEPA-suodatin kummin päin tahansa.



**3.** Kun HEPA-suodatin on asennettu paikalleen, kierrä suodatinluukku myötäpäivään, kunnes se napsahtaa paikalleen.



**4.** Aseta ilmanpuhdistin tasaiselle pinnalle vähintään 8 cm:n etäisyydellä seinästä ja esineistä. Jos ilmanpuhdistin on varustettu hajunpoistoteknologialla, paikanna hajunpoistopatrunea ja asenna se paikalleen ohjeiden mukaan.



**5.** Poista keltainen tarra ilmanpuhdistimen yläosasta varovasti päästäksesi käyttämään ohjauspaneelia. Kytke ilmanpuhdistin pistorasiaan ja paina ohjauspaneelin virtapainiketta.



**6.** Kun ilmanpuhdistimen virta on päällä, se alkaa analysoida pyörivien valojen osoittamaa ilmanlaatua. Muutaman sekunnin kuluttua ilmanpuhdistin näyttää senhetkisen ilmanpuhdistuksen tilan.

**Huomautus:** HEPA-suodattinteknologian ansiosta yhden HEPA-suodattimen käyttöikä on jopa 5 vuotta\*.  
\*Kumulatiivinen puhdistuksen massa (CCM) testattu GB/T18801-2015-standardin mukaisesti, perustuen 50 %:n laskuun puhdistustehossa (CADR), 28 m<sup>2</sup>:n puhdistusalueella ja 12 tunnin päivittäisellä käytöllä tuulettimen enimmäisnopeudella (MAX).

Ilmanpuhdistimessa on ohjauspaneeli laitteen päällä ja näyttöruutu sen etuosassa.

## YLÄOHJAUSPANEELI



## ETUNÄYTÖN NÄYTTÖ

Näyttää reaaliaikaisen ilmanpuhdistuksen tilan yläpaneelistä valitun ilmatiedot-tilan perusteella.



## YLÄOHJAUSPANEELIN PAINIKKEET

-  **Päällä/pois:** Paina kytkääksesi virran päälle tai pois päältä.
  -  **Auto (automaattitila):** Paina kytkääksesi automaattitilan päälle. Tämä asetus säättää tuulettimen nopeuden automaattisesti reaaliaikaisten ilmanpuhdistuslukemien perusteella. Kun ilmanpuhdistus paranee, tuulettimen nopeus laskee. Jos ilmanpuhdistus heikkenee, tuulettimen nopeus kasvaa. Jätä laite automaattitilaan, jotta suodattimen käyttöikä ja suorituskyky ovat optimaaliset.
  -  **Tuulettimen nopeus:** Säättää tuulettimen nopeutta. Valitse yksi viidestä asetuksesta: 1 Hiljainen, 2 Matala, 3 Keskitaso, 4 Korkea, 5 Maksimi. Valitse asetus käyttämällä ohjauspaneelin nuolia. Huomautus: Jos tuulettimen nopeutta muutetaan manuaalisesti, automaattitila poistuu käytöstä. Vinkkejä ja lisätietoja saat kohdasta Tuulettimen nopeuden optimointi.
  -  **Ilmatiedot:** Paina vaihtaaksesi ilmanpuhdistuksen näyttövaihtoehtojen välillä. Katso lisätietoja Ilmatietojen asetukset -osiosta.
  -  **Sammutusajastin:** Aseta tuntien määrä, jonka ilmanpuhdistin on käynnissä, ennen kuin se sammuu automaattisesti. Ajustimeen voi asettaa 1-12 tuntia.
  -  **Kirkkaus:** Säättää sekä etunäytön näytön että yläohjauspaneelin kirkkautta. Vaihda kolmen vaihtoehdon välillä: täysi kirkkaus, osittain himmeä, täysin himmeä. Täysin himmeässä tilassa ilmanpuhdistin on päällä, mutta LED-merkkivalo ei pala - ihanteellinen öisin.
  -  **Pölysuodattimen käyttöikä:** Paina näyttääksesi verkkosuodattimien jäljellä olevan käyttöiän ennen seuraavaa huoltoa. Kun pölysuodattimen käyttöikä on 0 %, suodatinkuvake vilkkuu osoituksena siitä, että verkkosuodattimet tulee tarkistaa niihin kerääntyneen pölyn varalta. Katso lisätietoja kohdasta Verkkosuodattimen huolto.
  -  **Lapsilukko:** Paina kahden sekunnin ajan lukitaksesi ohjauspaneelin painikkeet. Poista lukitus painamalla uudelleen kahden sekunnin ajan.
- Vinkkejä:**
-  **Optimoi suorituskyky ECO-tilassa (virransäästö):** Ilmanpuhdistimesi siirtyy Eco-virransäästötilaan, jos 100 %:n ilmanpuhdistuksen tila saavutetaan automaattitilassa 5 minuutin aikana. Laitteen suodattimen käyttöikä optimoidaan.
  -  **Äänimerkin sammuttaminen:** Jos haluat sammuttaa äänimerkit, paina samanaikaisesti ilmatiedot- ja lapsilukkopainiketta kahden sekunnin ajan. Palaa takaisin painamalla kumpaankin painiketta uudelleen pitkään.

## ILMATIETOJEN ASETUKSET

Sisäänrakennettu anturi havaitsee ilmanlaadun ja antaa sinulle reaaliaikaista tietoa. Käytä ILMATIEDOT-painiketta  vaihtaaksesi ilman tilan näyttövaihtoehtojen välillä.

TIEDOT	ETUNÄYTÖN NÄYTTÖ	REAALIAIKAINEN LUKEMINEN
% TILA		Näyttää ilmanpuhdistuksen tilan arvon: <ul style="list-style-type: none"> <li>• Huono: 0-69 % • Kohtuullinen: 70-84 % • Hyvä: 85-100 %</li> </ul> % TILA käyttää EPA:n (United States Environmental Protection Agency) määrittämää ilmanpuhdistusstandardin PM-arvoa (hiukkaset) tilan arvon laskemiseksi.
HIUKKASKOOT		<b>PM (hiukkaset) -arvo on ilmassa olevien hiukkasten määrä mitattuna mikrogrammoina (µg) kuutiometriä kohti. Ilmanpuhdistin mittaa kolmea hiukkaskokoa, PM1, PM2.5, ja PM10.</b>
PM1		Näyttää PM1-kokoisten hiukkasten lukumäärän ilmassa, mukaan lukien erittäin hienot allergeenit.
PM2.5		Näyttää PM2.5-kokoisten hiukkasten lukumäärän ilmassa, mukaan lukien savu.
PM10		Näyttää PM10-kokoisten hiukkasten lukumäärän ilmassa, mukaan lukien pöly ja siitepöly.

## ILMANLAATUJEN YMMÄRTÄMINEN

Etunäytön rengas vaihtaa väriä ilmanpuhdistuksen tilan muuttuessa. Näin ilmanpuhdistusta on helppo seurata myös huoneen toiselta puolen.



Sininen rengas tarkoittaa, että ilmanpuhdistuksen tila on hyvä ja hiukkaspitoisuus on alhainen.



Keltainen rengas tarkoittaa, että ilmanpuhdistuksen tila on kohtalainen ja hiukkaspitoisuus on kohtalainen. Saat parempia tuloksia lisäämällä tuulettimen nopeutta tai valitsemalla Auto Mode -automaattitilan.



Punainen rengas tarkoittaa, että ilmanpuhdistuksen tila on huono ja hiukkaspitoisuus on korkea. Saat parempia tuloksia lisäämällä tuulettimen nopeutta tai valitsemalla Auto Mode -automaattitilan.

**Huomautus:** Ilmanpuhdistuksen tilan anturi käyttää ilmanpuhdistuksen tilan määrittämiseen kumulatiivista hiukkaslukumäärää kaikkien hiukkaskokojen osalta.

## TUULETTIMEN NOPEUDEN OPTIMOINTI

Ilmanpuhdistimessa on 5 tuulettimen nopeusasetusta. Säädä tuulettimen nopeutta puhdistustehokkuuden optimoimiseksi.

NÄYTTÖ	NOPEUS	SOVELTUVA KÄYTTÖ
	<b>AUTO</b>	HEPA-suodattimen käyttöiän optimointi
	<b>1-2</b>	Hiljainen toiminta
	<b>3-4</b>	Hajujen vähentäminen
	<b>5 (MAX)</b>	Maksimaalinen puhdistus ja hiukkasten poisto

## VIANMÄÄRITYS JA YLEISIÄ KYSYMYKSIÄ

Tuote	Mitä asetuksia suositellaan?	Suosittellemme tämän ilmanpuhdistimen käyttöä automaattitilassa. Automaattitila hyödyntää ilmanpuhdistimen hiukkasanturia, joka säätää tuulettimen nopeuden automaattisesti. Tuulettimen suurempia nopeuksia kannattaa käyttää hajujen ja hiukkasten tehokkaaseen poistoon.
	Mihin ilmanpuhdistin kannattaa asettaa?	Suosittellemme asettamaan ilmanpuhdistimen kotonasi huoneeseen, jossa oleskellaan kaikkein eniten. Näin ilma puhdistuu epäpuhtauksista ja hajusta heti niiden ilmaantuessa.
	Mikä on Eco-tila (virransäästö)?	Ilmanpuhdistimesi siirtyy Eco-virransäästötilaan, jos 100 %:n tila saavutetaan automaattitilassa 5 minuutin aikana. Tuuletin sammuu, kunnes huomattava määrä hiukkasia havaitaan jälleen. Tämä optimoi HEPA-suodattimen käyttöikä.
	Voinko hiljentää ilmanpuhdistimen, jotta se ei päästä äänimerkkiä painikkeita painettaessa?	Jos haluat hiljentää äänimerkit, paina samanaikaisesti ilmatiedot-  ja lapsilukkopainiketta  kahden sekunnin ajan. Ota äänimerkit jälleen käyttöön painamalla molempia painiketta uudelleen kahden sekunnin ajan.
	Miksi yläohjauspaneelin painikkeet eivät toimi?	Ilmanpuhdistimessasi voi olla lapsilukkoasetus aktivoituna. Paina lapsilukkopainiketta  kahden sekunnin ajan kytkääksesi asetuksen päälle tai pois päältä.
Ilmanlaatu	Miksi ilmanpuhdistuksen tila on aina 100 %?	Jos ilmanpuhdistimessasi näkyy sininen rengas, ilmanpuhdistuksen tila on hyvä. Ilmanpuhdistuksen tila kuitenkin muuttuu, kun kodissa esiintyy epäpuhtauksia. Aktiviteetit, kuten tupakointi, ruoanlaitto, pölyjen pyyhkiminen tai puhdistusainesten suihkuttaminen (muun muassa), voivat lisätä ilmaan epäpuhtauksia. Auto IQ -teknologiamme seuraa tätä vaihtelua reaaliajassa ja mukautuu havaitessaan hiukkasia. Jos haluat selvittää, toimiiko anturi oikein, suihkuta pieni määrä hajuvettä tai suihkutettavaa puhdistusainetta ilmanpuhdistimen takana sijaitsevan anturin lähetyvillä. Lisätietoja on osoitteessa <a href="https://sharkclean.eu">sharkclean.eu</a>
	Miksi ilmanpuhdistuksen tila ei ole koskaan 100 %?	Jos ilmanpuhdistuksen tila ei ole koskaan 100 %, varmista, että HEPA-suodatin on oikein paikallaan ja että sen muovipakkaus on poistettu. Aktiviteetit, kuten tupakointi, kynttilöiden polttaminen, ilmastostuttimien käyttö, ikkunoiden avaaminen ja ruoanlaitto (muun muassa), voivat lisätä ilmaan saasteita. Kartoita elinympäristösi ja koeta välttää kaikkia tekijöitä, jotka saattavat aiheuttaa huonoa ilmanpuhdistuksen tilaa. Suosittelemme myös sammuttamaan laitteen virran ja irrottamaan sen pistorasiasta. Paikanna sitten ilmanpuhdistimen takana sijaitseva ilman tilan anturi, ja puhdistu ilman tilan anturia ympäröivä alue käsi-imurilla.
Verkkosuodatin	Miksi ilmanpuhdistimen kummallakin puolella on verkkosuodattimet?	Nämä helposti puhdistettavat verkkosuodattimet poistavat suuria roskia, kuten karvoja, pölyä ja nukkaa, ja ne suojaavat 3-kerroksista HEPA-suodatinta. Nämä verkkosuodattimet tulee huoltaa, kun etunäyttö niin kehottaa. Katso lisätietoja kohdasta Verkkosuodattimen huolto.
	Mistä tiedän, että on aika puhdistaa nämä kaksi suodatinta?	Kun verkkosuodattimet tulee huoltaa, etunäytöllä näkyy sykkivä punainen rengas sekä teksti "Check Dust Filters" (tarkista pölysuodattimet). Katso lisätietoja kohdasta Verkkosuodattimen huolto.
HEPA-suodatin	Voiko HEPA-suodattimen pestä?	Ei, HEPA-suodatinta ei voi pestä. Älä päästä suodatimeen vettä.

Asiakaspalvelu  
Apua saat osoitteesta [sharkclean.eu](https://sharkclean.eu)

**Huomautus:** Kaikkiin Shark HP300 -sarjan tuotteisiin ei sisälly hajunpoistoteknologiaa.



**Verkkosuodattimien tarkistaminen:**

Kun verkkosuodattimet tulee huoltaa, etunäytöllä näkyy seuraava näyttö sekä sykkivä punainen rengas:

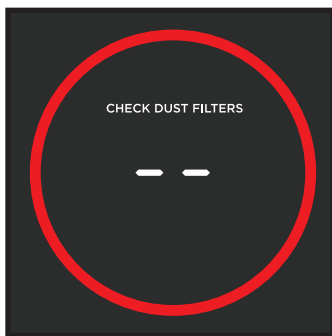
**Verkkosuodattimien puhdistaminen:**

Kun etunäytölle ilmestyy viesti "Check Dust Filers" (tarkista pölysuodattimet), irrota pölysuodattimet ja tarkista ne roskien varalta. Jos ne tulee huoltaa, varmista, että **ILMANPUHDISTIN ON KYTKETTY PISTORASIAAN** ja virta on päällä, ja toimi sitten seuraavien ohjeiden mukaan:



**1. PAIKANNA JA IRROTA VERKKOSUODATTIMET**

Liu'uta suodattimet pois hellävaraisesti. Tarkista verkot kerääntyneen pölyn ja roskien varalta.

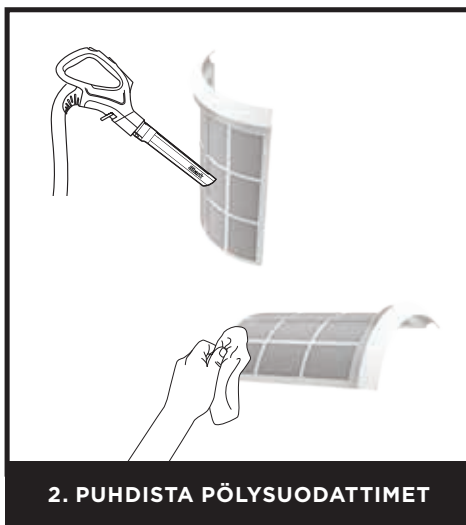

**2. PUHDISTA PÖLYSUODATTIMET**

Poista roskat verkosta käyttämällä **pölyimuria** matalalla teholla ja pehmeällä harjasuulakkeella TAI **liinalla/pyyhkeellä. ÄLÄ käytä hankaavia kemiallisia puhdistusaineita.**



**3. TEHOSTETTU PUHDISTUS (EI PAKOLLINEN)**

Jos suodattimia on puhdistettava perusteellisemmin, sammuta ilmanpuhdistimen virta ja huuhtelee verkkosuodattimet huoneenlämpoisellä vesijohtovedellä. Verkkosuodattimien on kuivuttava 12 tunnin ajan, ja niiden on oltava kokonaan kuivat ennen kuin ne asetetaan takaisin paikoilleen. **ÄLÄ** käytä ilmanpuhdistinta, jos verkkosuodattimet ovat märkiä.



**4. ASENNA VERKKOSUODATTIMET PAIKALLEEN**

Varmista, että ilmanpuhdistimen virta on päällä, ja aseta verkkosuodattimet hellävaraisesti sivuissa oleviin koloihin. Työnnä kumpikin suodatin paikalleen, kunnes ne ovat samassa linjassa ilmanpuhdistimen rungon kanssa.



**5. UUELLEENKALIBROINTI**

Kun kummatkin verkkosuodattimet on puhdistettu ja asennettu paikalleen, ilmanpuhdistin kalibroituu uudelleen ja alkaa analysoida ilmanpuhdistuksen tilaa. Tämä näkyy pyörivinä valoina.

**Huomautus:** Voit nollata Check Dust Filters -merkkivalon (tarkista pölysuodattimet) painamalla suodatinkuvaketta yläohjauspaneelista 1-2 sekunnin ajan.



**Huomautus:** HEPA-suodatinteknologian ansiosta yhden HEPA-suodattimen käyttöikä on jopa 5 vuotta\*.

\*Kumulatiivinen puhdistuksen massa (CCM) testattu GB/T18801-2015-standardin mukaisesti, perustuen 50 %:n laskuun puhdistustehossa (CADR), 28 m<sup>2</sup>:n puhdistusalueella ja 12 tunnin päivittäisellä käytöllä tuulettimen enimmäisnopeudella (MAX).

**HUOMAUTUS:** Irrota ilmanpuhdistin pistorasiasta aina, kun suoritat puhdistus- tai huoltotoimenpiteitä (pois lukien verkkosuodattimien tarkistus).

#### Ulkopintojen puhdistus:

Parhaan tuloksen saavuttamiseksi puhdista ulkopinnat kahden kuukauden välein tai tarvittaessa. Käytä mikrokuituliinaa pölyn pyyhkimiseen. Puhdista laite pyyhkimällä se ulkopuolelta lämpimään saippuaveteen kostutetulla mikrokuituliinalla. Vältä liiallista veden käyttöä ja hankaavia kemiallisia puhdistusaineita vaurioiden estämiseksi.



#### Sisätilojen puhdistus:

Parhaan tuloksen saavuttamiseksi puhdista ilmanpuhdistin sisäpuolelta kahden kuukauden välein tai tarvittaessa. Irrota suodatinluukku, poista suodatin ja poista pöly ja roskat sisäpuolelta pölynimurilla tai mikrokuituliinalla. **ÄLÄ** käytä hankaavia kemiallisia puhdistusaineita tai vettä ilmanpuhdistimen sisäpuolella.



**HUOMAUTUS:** Kaikkiin Shark HP300 -sarjan tuotteisiin ei sisälly hajunpoistoteknologiaa.

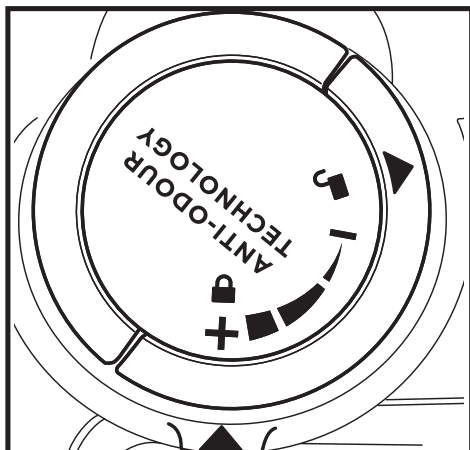

**1. AVAA HAJUNPOISTOPATRUUNAKOKOONPANO PAKKAUS**

Ota hajunpoistopatruunakokoonpano pahvipakkauksesta ja tölkistä.

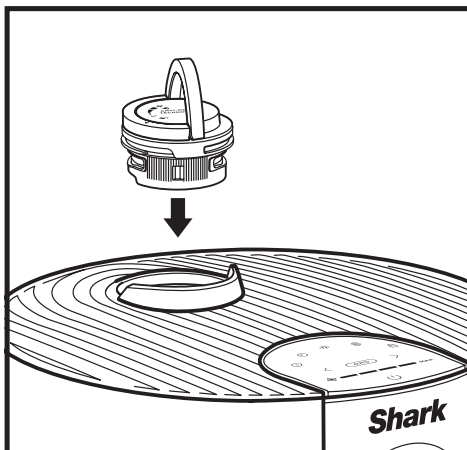

**2. ASETA HAJUNPOISTOPATRUUNAKOKOONPANO ILMANPUHDISTIMEEN**

Nosta hajusäätimen kahva ylös, kohdista nuolet ja aseta sitten kokoonpano ilmanpuhdistimeen.

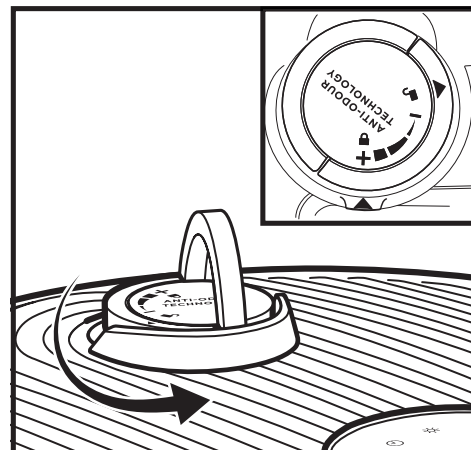

**3. KIERRÄ, KUNNES KUULET NAPSAHDUKSEN**

Hajunpoistopatruunakokoonpano lukitaan paikalleen ja otetaan käyttöön kiertämällä sitä vastapäivään, kunnes se napsahtaa vähintään kerran. Jatka säätimen kiertämistä kohti suurempaa arvoa voimakkuuden lisäämiseksi.

## ASETUKSET

**Asetukset:** Hajunpoistoteknologian säätimessä on 4 voimakkuusasetusta: Matala, keskitaso, korkea ja pois päältä.

HAJUSÄÄTIMEN ASENTO	NAPSAHDUKSIA	ASETUS	SUOSITELTU KÄYTTÖ
	1	<b>POIS PÄÄLTÄ</b>	<ul style="list-style-type: none"> <li>Kun et tarvitse aktiivista hajunpoistoa. Tämä pidentää hajunpoistopatruunan käyttöikää.</li> </ul>
	2	<b>MATALA</b>	<ul style="list-style-type: none"> <li>Kun havaittavissa on vähäistä hajua, esimerkiksi roskakorista.</li> <li>Pienissä tiloissa, kuten kylpyhuoneessa tai eteisessä.</li> </ul>
	3	<b>KESKITASO</b>	<ul style="list-style-type: none"> <li>Kun havaittavissa on voimakasta hajua, esimerkiksi ruoanlaitoista tai lemmikeistä.</li> <li>Keskikokoisissa tiloissa, kuten makuuhuoneessa tai keittiössä.</li> </ul>
	4	<b>KORKEA</b>	<ul style="list-style-type: none"> <li>Ihanteellinen hajunpoistosuorituskyky.</li> <li>Kun havaittavissa on erittäin voimakasta hajua, esimerkiksi savua tai palaneen käryä.</li> <li>Suurissa tiloissa, kuten olohuoneessa.</li> </ul>

**Huomautus:**

Hajunpoistoteknologian voimakkuutta voi säätää myös säätämällä tuulettimen nopeutta. Lisätietoa saat kohdasta Tuulettimen nopeuden optimointi.

**MATALA**

Kierrä säädintä matalaan arvoon voimakkuuden vähentämiseksi mahdollisimman alhaiselle tasolle ominaisuuden ollessa käytössä.

**KORKEA**

Kierrä säädintä korkeaan arvoon voimakkuuden lisäämiseksi mahdollisimman korkealle tasolle ominaisuuden ollessa käytössä.

## VINKKEJÄ

**Hajunpoistopatruunan poistaminen**

- Hajunpoistopatruuna voidaan poistaa, jos et halua käyttää hajunpoistoteknologiaa.
- Poista patruuna irrottamalla ensin hajunpoistopatruunakokoonpano ilmanpuhdistimesta. Nosta kahva ylös ja kierrä hajunpoistopatruunakokoonpanoa myötäpäivään, kunnes kaksi nuolta ovat kohdakkain. Nosta kahva ylös ja irrota ilmanpuhdistimesta.
- Pidä hajunpoistopatruunakokoonpanoa niin, että värillinen pohja näkyy, ja kierrä patruunaa säädinkotelossa vastapäivään, jolloin se irtoaa.
- Säädinkotelon voi sen jälkeen asettaa takaisin ilmanpuhdistimeen.

**Huollon aika**

- Vaihda patruuna kohdassa Hajunpoistopatruunan vaihtaminen suositellulla tavalla.
- Vieraile verkkosivulla sharkclean.eu saadaksesi lisätietoa ja hankkiaksesi varaosia.

**Tuoksun voimakkuus ajan kuluessa**

- Hajunpoistoteknologian tuoksun voimakkuus saattaa ajan kuluessa heikentyä. Havaittavissa ei välttämättä ole lainkaan tuoksua. Tämä on luonnollista, eikä se ole merkki siitä, etteikö teknologia toimisi. Noudata vaihtamisesta annettuja ohjeita jatkuvan toiminnan varmistamiseksi.

**HUOMAUTUS:** Kaikkiin Shark HP300 -sarjan tuotteisiin ei sisälly hajunpoistoteknologiaa.

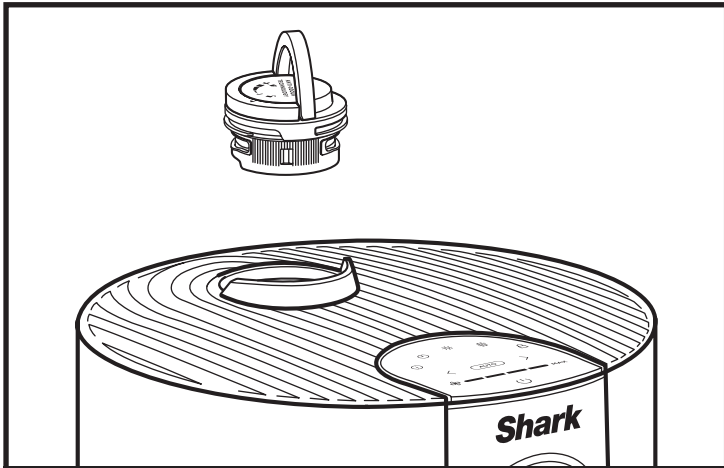

## 1. POISTA HAJUNPOISTOPATRUUNAKOKOONPANO

Nosta kahva ylös ja kierrä säädintä vastapäivään, kunnes kaksi nuolta ovat kohdakkain. Irrota säädin ilmanpuhdistimesta vetämällä kahvasta.

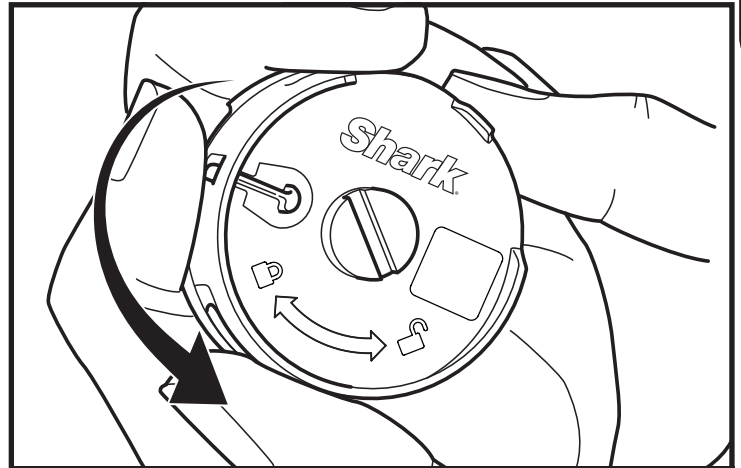

## 2. POISTA VANHA HAJUNPOISTOPATRUUNA

Kierrä patruunaa säädinkotelossa vastapäivään ja irrota patruuna vetämällä.



## 3. OTA UUSI PATRUUNA TÖLKISTÄ

Ota uusi hajunpoistopatruuna sinetöidystä pakkauksesta. Jotta patruuna pysyy käyttökelpoisena, säilytä sitä sinetöidyssä pakkauksessa, kunnes olet valmis asentamaan sen.

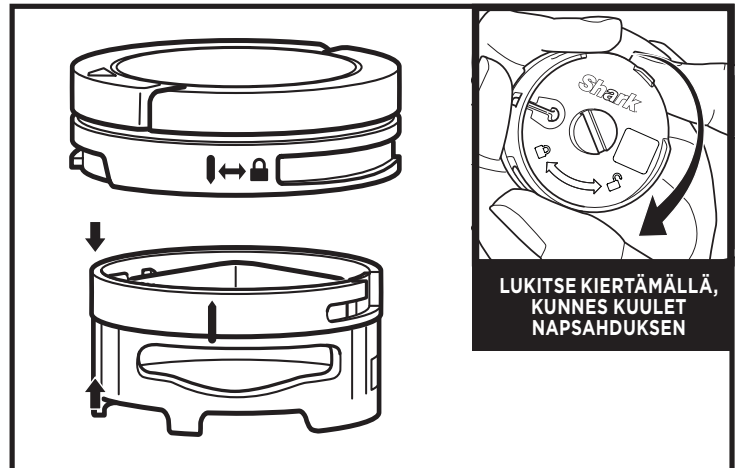

## 4. ASENNA UUSI PATRUUNA SÄÄTIMEEN

Kohdista patruunan sivussa oleva keltainen nuoli säätimen kannessa olevan keltaisen nuolen kanssa ja laita sitten patruuna säätimeen. Kierrä patruunaa myötäpäivään sen lukitsemiseksi paikoilleen.

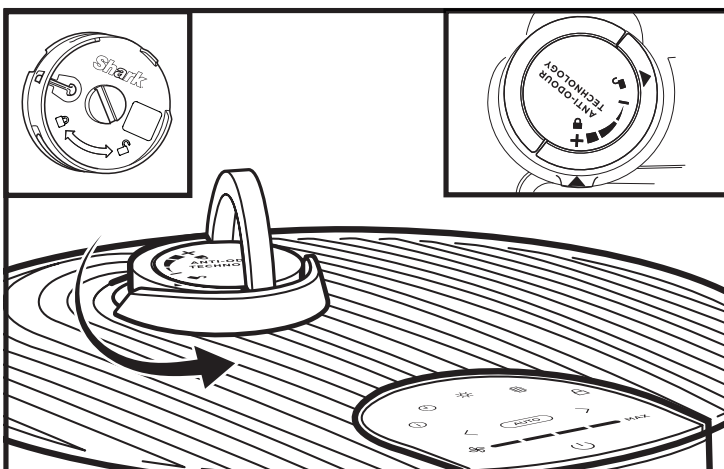

## 5. ASENNA HAJUNPOISTOSÄÄDINKOKOONPANO

Kohdista säätimen kannessa oleva nuoli ilmanpuhdistimessa olevan nuolen kanssa, ja aseta sitten säädin takaisin ilmanpuhdistimeen. Kierrä säädintä vastapäivään, kunnes se napsahtaa johonkin tiettyyn voimakkuuteen. Kierrä lisää, jos haluat muuttaa voimakkuusasetusta.

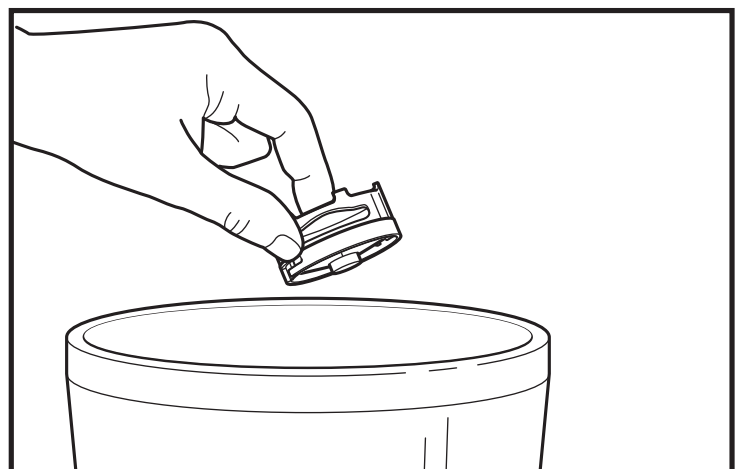

## 6. HÄVITÄ KÄYTETTY PATRUUNA

Hävitä vanha patruuna roska-astiaan.

**Huomautus:** Hajunpoistopatruunat tulee vaihtaa aina kolmen (3) kuukauden välein tai tarvittaessa. Näin varmistetaan, että hajunpoistoteknologia toimii parhaalla mahdollisella tavalla.

Lisävarusteita ja vaihtosuodattimia on saatavilla osoitteessa [sharkclean.eu](http://sharkclean.eu)



#### Hajunpoistoteknologian patruunat (2)

Kaksi vaihtopatruunaa, jotka poistavat pahoja hajuja ja saavat kodin tuoksumaan raikkaammalta. Suosittelemme vaihtamaan patruunat ilmanpuhdistimeen 3 kuukauden välein tai tarpeen mukaan. Hajunpoistoteknologian voimakkuussäädin myydään erikseen.



#### Kaukosäädin

Käytä kaukosäädintä ilmanpuhdistimen ohjaamiseen etäältä.

#### KAUKOSÄÄTIMEN PAINIKKEET

- 1. Päällä/pois:** Kytkee ilmanpuhdistimen päälle / pois päältä.
- 2. Ilmatiedot:** Vaihda ilmanpuhdistuksen tilan näyttövaihtoehtojen välillä.
- 3. Auto:** Ottaa käyttöön Auto Mode -automaattitilan.
- 4. Kirkkaus:** Säättää kirkkautta.
- 5. Tuulettimen nopeus:** Säättää tuulettimen nopeutta.
- 6. Sammutusajastin:** Asettaa sammutusajastimen.



## KAHDEN (2) VUODEN RAJOITETTU TAKUU

Kun kuluttaja ostaa tuotteen Euroopan unionissa, hänellä on tuotteen laatua koskevat lailliset oikeudet (lakisääteiset oikeudet). Voit käyttää näitä oikeuksia jälleenmyyjää vastaan. Me Shark® olemme kuitenkin niin varmoja tuotteidemme laadusta, että myönnämme tuotteelle kahden vuoden valmistajan lisätakuun. Nämä ehdot liittyvät vain valmistajan takuuseen – ne eivät vaikuta lakisääteisiin oikeuksiisi.

Alla esitetyissä ehdoissa kuvataan myöntämämme takuun edellytykset ja laajuus. Ne eivät vaikuta lakisääteisiin oikeuksiisi tai oman jälleenmyyjäsi velvollisuuksiin eivätkä jälleenmyyjän kanssa solmimaasi sopimukseen.

**Shark®-takuun sisältö**

Shark-laitteesi on merkittävä sijoitus. Uuden Ilmanpuhdistimesi on toimittava kunnolla mahdollisimman kauan. Kodinkoneelle myönnettävä takuu on huomionarvoinen asia ja kertoo valmistajan luottamuksesta omaan tuotteeseensa ja valmistuksen laatuun. Asiastukea on saatavana verkon kautta osoitteessa [sharkclean.eu](https://sharkclean.eu)

**Miten rekisteröin Shark-takuun?**

Sharkin verkkosivustolta ostetuille tuotteille annetaan automaattisesti kahden vuoden laajennettu takuu. Voit rekisteröidä takuun verkossa 28 päivän kuluessa tuotteen ostamisesta. Tarvitset seuraavat tiedot ilmanpuhdistimesi:

- Laitteen ostopäivämäärä (kuitista tai lähetyksilmoituksesta).

Takuu voidaan rekisteröidä verkossa sivustolla [sharkclean.eu](https://sharkclean.eu)

**TÄRKEÄÄ**

- Kahden vuoden takuu alkaa laitteen ostopäivämäärästä.
- Säilytä kuitti tallessa koko takuuajan. Mikäli sinun täytyy hyödyntää takuuta, tarvitsemme kuitin tarkistaaksemme, että antamasi tiedot ovat oikein. Kelpuutetun kuitin puuttuminen mitätöi takuun.

**Mitä etua on maksuttoman Shark-takuun rekisteröinnistä?**

Rekisteröityäsi takuusi meillä on yhteystietosi siltä varalta, että joudumme jostain syystä ottamaan sinuun yhteyttä. Lisäksi voit saada vinkkejä ja neuvoja siitä, miten voit hyödyntää Shark-laitettasi parhaalla mahdollisella tavalla, ja saat tietoja uusista Shark®-tekniikoista ja -tuotteista. Rekisteröidessäsi takuun verkossa saat heti vahvistuksen tietojesi vastaanottamisesta.

## TÄRKEÄÄ TIETOA

**REKISTERÖI OSTOKSESI**

 [sharkclean.eu/register-guarantee](https://sharkclean.eu/register-guarantee)

**KIRJAA MUISTIIN SEURAAVAT TIEDOT**

Mallinnumero: \_\_\_\_\_

Sarjanumero: \_\_\_\_\_

Ostopäivämäärä: \_\_\_\_\_  
(Säilytä kuitti)

Ostoliike: \_\_\_\_\_

**TEKNISET TIEDOT**

Jännite: 220–240 V 50–60 Hz

Teho: 54W

**Miten pitkä on uusien Shark-laitteiden takuu?**

Luotamme suunnitteluamme ja laadunvarmistukseen niin paljon, että uudelle Shark-laitteellesi annetaan yhteensä kahden vuoden takuu.

**Mitä maksuton Shark-takuu kattaa?**

Shark-laitteen korjaus ja vaihto (Sharkin harkinnan mukaisesti) mukaan lukien kaikki osat ja työ. Sharktakuu on lisäyksen kuluttajan lakisääteisiin oikeuksiin.

**Mitä maksuton Shark-takuu ei kata?**

1. Normaalia käyttötarvikkeiden kulumista (esim. lisätarvikkeiden). Varaosia voi ostaa osoitteesta [sharkclean.eu](https://sharkclean.eu)
2. Väärinkäytöstä, huolimattomasta käsittelystä, vaadittavan huollon suorittamatta jättämisestä tai väärästä käsittelystä kuljetuksen aikana aiheutuvaa vauriota.
3. Sharkin valtuuttamattoman huollon aiheuttamaa vikaa.

**Mistä voin ostaa alkuperäisiä Shark-varaosia ja -lisävarusteita?**

Shark-varaosat ja -varusteet ovat samojen asiantuntijoiden kehittämä kuin Shark-laite. Kaikki Shark-varaosat, kaikkien Shark-laitteiden vaihtoosat ja lisävarusteet ovat saatavilla sivustolta [sharkclean.eu](https://sharkclean.eu)

Huomioi, että takuu ei välttämättä kata muiden kuin Shark-varaosien käytöstä aiheutuneita vahinkoja.

Tuotteen rekisteröinnin ja tilin luomisen edut:

- Saat helpomman ja nopeamman asiakastuen sekä pääsyn takuutietoihin
- Voit tarkastella vianmääritys- ja tuotehoito-ohjeita
- Saat tietää ensimmäisten joukossa ainutlaatuisista tuotekampanjoista

**VINKKI:** Malli- ja sarjanumero löytyvät laitteen alla olevasta QR-koodimerkinnästä.

**PARISTON POISTAMINEN JA HÄVITTÄMINEN**

Tämän tuotteen kaukosäätimessä on litium-nappiparisto. Kun paristossa ei ole enää virtaa, se täytyy poistaa ja kierrättää. **ÄLÄ** polta tai kompostoi paristoa.

Kun litiumparisto on aika vaihtaa, se tulee hävittää tai kierrättää paikallisten sääntöjen ja määräysten mukaisesti. Joillakin alueilla on laitonta jättää käytettyjä litiumparistoja roska-astiaan tai kunnalliseen kiinteän jätteen keräykseen. Palauta käytetyt paristot kierrätettäväksi valtuutettuun kierrätyskeskukseen tai jälleenmyyjälle. Paikallisesta kierrätyskeskuksesta saa tietoa siitä, minne käytetty paristo tulee viedä.



## BRUKSANVISNING

# VIKTIG SÄKERHETSINFORMATION

ENDAST FÖR HEMMABRUK

## ⚠ VARNING

FÖR ATT MINSKA RISK FÖR BRAND, ELSTÖTAR ELLER SKADA:

### ALLMÄNNA VARNINGAR

1. Använd **INTE** någon enhet om sladden eller stickkontakten är skadad. Rådfråga din lokala avfallsmyndighet för att få information om tillgängliga alternativ för återvinning och/eller bortskaffande.
2. Dra **INTE** en sladd under en matta. Täck **INTE** över sladden med lösa mattor eller liknande. DRA **INTE** sladden under möbler eller andra apparater. Håll sladden borta från områden där man ofta går eller kan snubbla på den.
3. Om strömsladden skadas måste den ersättas av tillverkaren, dess servicerepresentant eller liknande kvalificerad person för att undvika risker.
4. Apparaten ska endast placeras på plana, torra ytor.
5. Den här apparaten är inte avsedd att användas av någon (inklusive barn) med nedsatt fysiska, sensoriska eller mentala förmågor, eller personer som saknar erfarenhet och kunskap, om de inte har fått handledning eller instruktioner om hur apparaten ska användas av en person som ansvarar för deras säkerhet.
6. Barn bör hållas under uppsikt så att de **INTE** leker med apparaten.
7. Rengöring och underhåll får inte utföras av barn utan överinseende.
8. Innan du städar eller utför annat underhåll måste apparaten kopplas ur från eluttaget.
9. Vidrör **INTE** stickkontakten eller apparaten med våta händer.
10. Använd **INTE** utan filter på plats.
11. Använd endast filter och tillbehör från Shark®.
12. Se till att sladden **INTE** kan ta skada:
  - a) Dra **INTE** dammsugaren i sladden och använd inte sladden som handtag.
  - b) DRA **INTE** ur stickkontakten genom att dra i sladden. Ta tag i kontakten, inte sladden.
  - c) **Ställ INTE** apparaten på strömsladden, kläm **INTE** sladden i dörren, dra den inte runt vassa kanter och lämna den inte nära uppvärmda ytor.
13. Använd **INTE** dammsugaren med tilltäppta öppningar. Ta bort damm, ludd, hår eller annat som kan reducera luftflödet.
14. Använd **INTE** dammsugaren om luftflödet hindras i munstycket eller tillbehör. Om luftkanalen är blockerad, stäng av dammsugaren och dra ur stickkontakten från eluttaget. Avlägsna alla hinder innan du slår på dammsugaren igen.
15. Använd **INTE** om apparaten inte fungerar som den ska eller om den har tappats, skadats, lämnats utomhus eller tappats i vatten.
16. Placera **INTE** apparaten på instabila ytor, t.ex. stolar eller bord.
17. Använd **INTE** produkten på följande platser:
  - a) Våta eller fuktiga ytor

b) Utomhus

c) utrymmen som är slutna och som kan innehålla explosiva eller giftiga ångor eller gaser (tändargas, bensin, fotogen, färg, färgförtunningsmedel, malmedel eller antändbart damm)

18. Stäng av alla knappar innan du sätter i eller drar ut apparatens kontakt.
19. Dra ur stickkontakten när apparaten inte används och före allmänt underhåll eller rengöring. För underhåll av dammfiltret se avsnittet för underhåll av dammfiltret i nät.
20. Handdiska exteriör/hårdplast/icke-elektroniska delar med endast en ren fuktig trasa. Sänk inte ned i vatten. Rengöring med rengöringsmedel kan skada enheten.
21. Kontrollera att filtren har monterats efter rutinunderhåll.

### ANTI-ODOUR-TEKNIK

22. Gör följande när du interagerar med Anti-Odour-teknikpatronen.
  - a) Försök **INTE** demontera patronen till Anti-Odour-tekniken.
  - b) Undvik direktkontakt med doftkapseln i patronen.
  - c) Inhalera **INTE** direkt från patronen för anti-odour-tekniken.
  - d) Förvara utom räckhåll för barn och djur.
  - e) Håll borta från värme, gnistor och öppen eld.
  - f) Placera **INTE** i direkt solljus.
  - g) Undvik kontakt med tyger och behandlade ytor.

### FÖRSTA HJÄLPEN - DOFTPATRONER

- a) Kontakt med ögonen: Ta ur eventuella kontaktlinser. Skölj rikligt med vatten i flera minuter
  - b) Kontakt med huden: Tvätta händerna noggrant efter hantering. Om irritation eller utslag uppstår, kontakta vården för råd/behandling.
  - c) Inandning: Flytta personen till frisk luft om de upplever påverkan på andningen. Om symtomen kvarstår, kontakta vården för råd/behandling.
  - d) Förtäring: Framkalla **INTE** kräkning. Sök medicinsk rådgivning/vård.
23. Kassera batterier på rätt sätt. Förvara alltid batterierna utom räckhåll för barn. Även använda batterier kan orsaka skada.

### ⚠ VARNING: Risk för kemiska brännskador. Förvara batterier utom räckhåll för barn.

Denna produkt innehåller ett litium "knappbatteri". Ett nytt eller använt litium-knappbatteri som sväljs eller kommer in i kroppen kan orsaka allvarliga inre brännskador och kan leda till döden inom så kort tid som två timmar. När batterierna inte byts, håll batterifacket helt stängt. Om batterifacket inte går att stänga helt, sluta att använda dammsugaren, ta ur batterierna förvara dem utom räckhåll för barn. Om du tror att ett batteri har svalts eller kommit in i någon del av kroppen, sök omedelbart läkarhjälp.

## SPARA DESSA INSTRUKTIONER

**Delar:**

1. Luftutsläppsventiler
2. Reglage för Anti-Odour-tekniken
3. Kontrollpanel
4. Display fram
5. Luftreningsbas
6. Luftintagsventiler
7. Dammfilter i nät
8. HEPA-filter
9. HEPA-filterdörr



**TIPS FÖR ATT INSTALLERA DIN LUFTRENARE**

- Se till att den främre panelen på luftrenaren är vänd bort från den närmsta väggen.
- Flytta inte enheten när den är igång. Stäng av och koppla ur luftrenaren innan du flyttar den.
- Se till att luftintagsventilerna inte är blockerade.
- Ställ inte någonting på luftrenaren.
- Ställ inte luftrenaren nära element eller andra värmekällor.
- Håll luftrenaren borta från direkt solljus och vatten eller annan vätska.
- Håll alla närbelägna dörrar och fönster stängda medan luftrenaren körs.
- Undvik att använda i väldigt fuktiga miljöer.

**Obs!** Anti-Odour-tekniken ingår inte på alla produkter i Shark HP300-serien.



1. Koppla **INTE** in luftrenaren. Vänd först luftrenaren försiktigt upp och ner och placera den på en jämn golvyta. Roter filterluckan moturs för att låsta upp den och lyft sedan av den för att få tillgång till HEPA-filtret.



2. Ta ut HEPA-filtret ur dess plastförpackning. Återinstallera HEPA-filtret i någon av riktningarna.



3. Med HEPA-filter återinstallerat, rotera filterdörren medurs tills den klickar på plats.



4. Ställ luftrenaren på en jämn golvyta minst 8 cm från väggar och föremål. Om Anti-Odour-tekniken ingår med din luftrenare så ska du lokalisera luktpatronen och följa instruktionerna för att installera den.



5. Avlägsna varsamt det gula klistermärket ovanpå luftrenaren för att få åtkomst till kontrollpanelen. Koppla in luftrenaren i ett eluttag och tryck på strömknappen på den övre kontrollpanelen.



6. När luftrenaren har slagits på så börjar den analysera luftkvaliteten, vilket indikeras av de roterande ljusen. Efter några sekunder kommer luftrenaren att visa den aktuella luftreningsstatusen.

**Obs!** HEPA-filtertekniken ger upp till fem års\* användning på ett enda HEPA-filter.

\*Testad enligt GB/T18801-2015 P.CCM, baserat på 50 % CADR-minskning, 28 kvadratmeter rengöringsområde och 12 timmars daglig drift på fläkthastighet MAX.



Det finns en kontrollpanel högst upp på luftrenaren och en display på den främre delen.

## DEN ÖVRE KONTROLLPANELEN



### DISPLAY FRAM

Visar den aktuella luftreningensstatusen baserat på det luftinformationsläget (Air Info) som valts på den övre kontrollpanelen.







## KNAPPAR PÅ DEN ÖVRE KONTROLLPANELEN

-  **På/av:** Tryck för att sätta på eller stänga av.
  -  **Automatiskt läge:** Tryck för att sätta på automatiskt läge. I denna inställning justeras fläkthastigheten automatiskt baserat på luftreningensavläsningar i realtid. När luftreningen förbättras, minskar fläktens hastighet. Om den försämras, ökar fläkthastigheten. Ha enheten i automatiskt läge för optimal filterlivslängd och prestanda.
  -  **Fläkthastighet:** Justerar fläktens hastighet. Välj en av fem inställningar: 1 Quiet (tyst), 2 Low (låg), 3 Medium (medel), 4 High (hög), 5 Maximum (maximal). Välj genom att använda pilarna på kontrollpanelen. Obs! Om fläkthastigheten ändras manuellt, så inaktiveras det automatiska läget. Se avsnittet om att optimera fläkthastigheten för tips och mer information.
  -  **Luftinformation:** Tryck för att byta mellan luftrenarens displayalternativ. Se avsnittet Luftinformationsinställningar för mer information.
  -  **Avstängningstimer:** Ställ in det antal timmar luftrenaren ska köras innan den stängs av automatiskt. Timern kan ställas in från 1 till 12 timmar.
  -  **Ljusstyrka:** Justerar ljusstyrkan på både displayen fram och den övre kontrollpanelen. Välj mellan tre alternativ: full ljusstyrka, delvis dämpad, fullt dimmerläge. I fullt dimmerläge kommer luftrenaren att gå med LED-ljuset av - vilket passar perfekt på kvällen.
  -  **Dammfiltrets livslängd:** Tryck för att visa hur mycket tid som återstår innan dammfiltren i nät måste underhållas. När dammfiltrens livslängd når 0 % kommer filterikonen att blinka för att indikera att dammfiltren måste kontrolleras för ansamling av skräp. Se avsnittet om underhåll av dammfiltret i nät för mer information.
  -  **Barnlås:** Håll intryckt i två sekunder för att låsa den övre kontrollpanelens knappar. Håll sedan intryckt i två sekunder för att låsa upp igen.
- Tips och trick:**
-  **Optimera prestandan i Eco Mode:** Om 100 % luftreningensstatusen har uppnåtts i fem minuter i automatiskt läge, försätts luftrenaren i ekoläge. Livslängden på din enhets filter kommer att optimeras.
  -  **Stäng av pipande:** För att stänga av ljudavvisningar, håll knapparna Air Info och Child Lock intryckta samtidigt i två sekunder. För att fortsätta, håll båda knapparna intryckta igen.

## LUFTINFORMATIONSINSTÄLLNINGAR

Den inbyggda sensorn känner av din luftreningensstatus för att ge dig information i realtid. Använd knappen **LUFTINFORMATION**  to för att växla mellan visningsalternativ för luftstatus.

INFORMATION	DISPLAY FRAM	REALTIDSAVLÄSNING
<b>% STATUS</b>		Visar betyget för luftreningensstatusen: <ul style="list-style-type: none"> <li>• Dålig: 0-69 % • Acceptabel: 70-84 % • Utmärkt: 85 % - 100 %</li> </ul> % STATUS använder partikel (particle matter, PM) luftreningensstandarder för att fastställa EPA (United States Environmental Protection Agency) för att beräkna statusbetyget.
<b>PARTIKELSTORLEKAR</b>		<b>PM-värdet (partiklar) är mängden partiklar i luften mätt i mikrogram (µg) per kubikmeter. Din luftrenare mäter tre partiklar med tre olika storlekar: PM1, PM2.5 och PM10.</b>
<b>PM1</b>		Visar antalet partiklar med storlek PM1 i luften, inklusive ultrafina allergener.
<b>PM2.5</b>		Visar mängden partiklar med storlek PM2.5 i luften, inklusive rök.
<b>PM10</b>		Visar antalet partiklar med storlek PM10 i luften, inklusive damm och pollen.

## FÖRSTÅ DIN LUFTKVALITET

Ringarna på displayen fram kommer att byta färg när din luftreningsstatus ändras vilket ger dig möjlighet att enkelt övervaka reningen även om luftrenaren står på andra sidan rummet.



**UTMÄRKT**  
85–100%  
0–25  
Partiklar

En blå ring betyder att luftreningsstatusen är bra, med låg partikelkoncentration.



**ACCEPTABEL**  
70–84%  
26–80  
Partiklar

En bärnstensfärgad ring betyder att luftreningsstatusen är acceptabel, med måttlig partikelkoncentration. För bättre resultat kan du öka fläkthastigheten eller välja automatiskt läge.



**DÅLIG**  
0–69%  
81–430+  
Partiklar

En röd ring betyder att luftreningsstatusen är dålig, med hög partikelkoncentration. För bättre resultat kan du öka fläkthastigheten eller välja automatiskt läge.

**Obs!** Statusen för luftreningssensorn använder ett kumulativt partikelantal för alla partikelstorlekar för att fastställa luftreningsstatusen.

## OPTIMERA FLÄKTHASTIGHETEN

Din luftrenare är utrustad med fem olika hastighetsinställningar för fläkten. Justera fläkthastigheten för att optimera reningsprestandan.

DISPLAY	HASTIGHET	BÄST FÖR
	<b>AUTO</b>	Optimera HEPA-filtrets liv
	<b>1-2</b>	Tyst drift
	<b>3-4</b>	Minska lukter
	<b>5 (MAX)</b>	Maximal rening och maximalt upptag av skräp

## FELSÖKNING OCH VANLIGA FRÅGOR

<b>Produkt</b>	<b>Vilka är de rekommenderade inställningarna?</b>	Vi rekommenderar att du använder den här luftrenaren i automatiskt läge. I automatiskt läge utnyttjas din luftrenares partikelsensor för att automatiskt justera fläkthastigheten. Högre fläkthastigheter fungerar bäst för att minska lukter och fångar upp skräp mest effektivt.
	<b>Var ska jag installera min luftrenare?</b>	Vi rekommenderar att du installerar din luftrenare i det rum i hemmet där det är mest aktivitet. Detta kommer att bidra till att rengöra luften från föroreningar och lukter när de introduceras.
	<b>Vad är ekoläge?</b>	Om 100 % status har uppnåtts i fem minuter i automatiskt läge, försätts luftrenaren i ekoläge. Fläkten kommer att stängas av tills ett betydande antal partiklar upptäcks för att optimera livslängden på sitt HEPA-filter.
	<b>Kan jag tysta luftrenaren så att den inte piper när jag trycker på knapparna?</b>	Håll knapparna Air Info  och Child Lock  intryckta samtidigt i två sekunder för att stänga av aviseringar. För att återaktivera ljud, håll båda knapparna intryckta i två sekunder igen.
	<b>Varför fungerar inte knapparna på den övre kontrollpanelen?</b>	Barnlåset på luftrenaren kan vara aktiverat. Håll knappen Child Lock  intryckt i två sekunder för att sätta på eller stänga av detta.
<b>Luftkvalitet</b>	<b>Varför är min luftreningsstatus alltid 100 %?</b>	Om luftrenaren visar en blå ring så är luftreningsstatusen utmärkt. Luftreningsstatusen kommer dock att variera allt eftersom du för in föroreningar i hemmet. Saker som rökning, matlagning, damning eller rengöringsprodukter som sprejas (bland annat) kan skapa fler föroreningar i luften. Vår Auto IQ-teknik följer dessa variationer i realtid och justerar sig när den upptäcker partiklar. För att fastställa om sensorn fungerar som den ska, spraya en liten mängd parfym eller rengöringsprodukt med aerosol nära sensorn på luftrenarens baksida. Besök <a href="http://sharkclean.eu">sharkclean.eu</a> för mer information.
	<b>Varför är min luftreningsstatus aldrig 100 %?</b>	Om din luftrenares status aldrig når 100 % så se till att HEPA-filtret är rätt installerat och att dess originalförpackning i plast har avlägsnats. Saker som rökning, levande ljus, luftfuktare, öppna fönster och matlagning (bland annat) kan skapa fler föroreningar i luften. Se till att undersöka din miljö och avlägsna allt som kan orsaka låg luftreningsstatus. Vi rekommenderar att du stänger av enheten och kopplar ur den. Lokalisera sedan luftstatussensorn på luftrenarens baksida och använd en dammsugarslang med fäste för att rengöra området kring luftstatus sensorn.
<b>Dammfilter i nät</b>	<b>Vad är dessa filter som sitter på båda sidorna om luftrenaren till för?</b>	Dessa dammfilter i nät som är enkla att rengöra fångar upp stort skräp som hår, damm och ludd för att skydda HEPA-filtret i tre lager. När dammfiltren i nät behöver underhåll så indikeras det på displayen fram. Se avsnittet om underhåll av dammfiltret i nät för mer information.
	<b>Hur vet jag när jag behöver rengöra dessa två filter?</b>	När dammfiltren i nät behöver underhåll kommer den främre displayen att visa en pulserande röd ring ihop med texten "kontrollera dammfilter." Se avsnittet om underhåll av dammfiltret i nät för mer information.
<b>HEPA Filter</b>	<b>Kan jag tvätta HEPA-filtret?</b>	Nej, HEPA-filtret kan inte tvättas. Håll filtret borta från vatten.

### Kundtjänst

För ytterligare hjälp, besök [sharkclean.eu](http://sharkclean.eu)

**Obs!** Anti-Odour-tekniken ingår inte i alla produkter i Shark HP300-serien.

**Kontrollera dammfiltren i nät:**

När dammfiltren i nät behöver underhåll kommer den främre displayen att visa följande skärm med en pulserande röd ring:



**Rengöra dammfiltren i nät:**

När meddelandet "kontrollera dammfilter" visas på den främre displayen ska du avlägsna dammfiltren och kontrollera om de är smutsiga. Om underhåll krävs, se till att **HÅLLA LUFTRENAREN INKOPPLAD** och igång och slutför följande steg:



**1. LOKALISERA OCH AVLÄGSNA DAMMFILTREN I NÄT**

Dra varsamt upp filtren för att avlägsna dem. Kontrollera skärmarna för ansamling av skräp och damm.

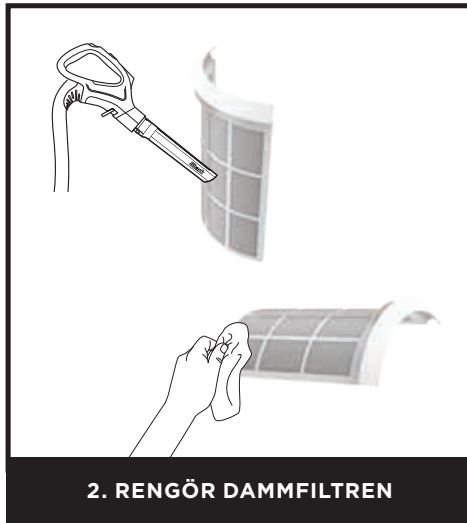

**2. RENGÖR DAMMFILTREN**

Använd en **dammsugare** på låg effekt med en mjukborste ELLER en **trasa/handduk** för att avlägsna skräp från nätskärmarna. **Använd INTE nötande kemiska rengöringsmedel.**



**3. EXTRA RENGÖRING (BEHOVS INTE)**

Om ytterligare städning krävs, stäng av luftrenaren och rensa dammfiltren i nät med rumstempererat kranvatten. Se till att skärmarna torkat helt i minst 12 timmar innan du sätter tillbaka dem. **ANVÄND INTE** luftrenaren när nätfiltren är blöta.



**4. SÄTT TILLBAKA DAMMFILTREN I NÄT**

Se till att luftrenaren är på och sätt varsamt in dammfiltren i nät i skårorna på sidorna. Se till att fästa var och ett av dammfiltren på plats tills det sitter tätt mot luftrenaren.



**5. ÅTERKALIBRERING**

När båda dammfiltren har rengjorts och satts på plats igen kommer luftrenaren att kalibrera och börja analysera luftrengöringsstatusen som indikeras av de roterande ljusen.

**Obs!** För att återställa kontrollera dammfilter-indikatorn, håll filterikonen nedtryckt på den övre kontrollpanelen i 1-2 sekunder.



**Obs!** HEPA-filtrertekniken ger upp till fem års\* användning på ett enda HEPA-filter.

\*Testad enligt GB/T18801-2015 P.CCM, baserat på 50 % CADR-minskning, 28 kvadratmeter rengöringsområde och 12 timmars daglig drift på fläkthastighet MAX.

## UNDERHÅLLA LUFTRENAREN

**OBS!** Koppla ur luftrenaren när du rengör eller utför underhåll (annat än att kontrollera dammfiltren).

### Utvändig rengöring:

För bästa resultat bör utsidan rengöras varannan månad eller vid behov. Använd en mikrofiberduk för att avlägsna damm. För att rengöra, torka av utsidan med en mikrofiberduk som fuktats med varmt vatten och diskmedel. Undvik att använda för mycket vatten och slipande kemiska rengöringsmedel för att förhindra skador.



### Invändig rengöring:

För bästa resultat bör luftrenarens insida rengöras varannan månad eller vid behov. Avlägsna filterdörren, ta ut HEPA-filtret och använd en dammsugare eller en mikrofiberduk för att avlägsna damm och skräp från insidan. Använd **INTE** slipande kemiska rengöringsmedel eller vatten på luftrenarens insida.



**OBS!** Anti-Odour-tekniken ingår inte i alla produkter i Shark HP300-serien.

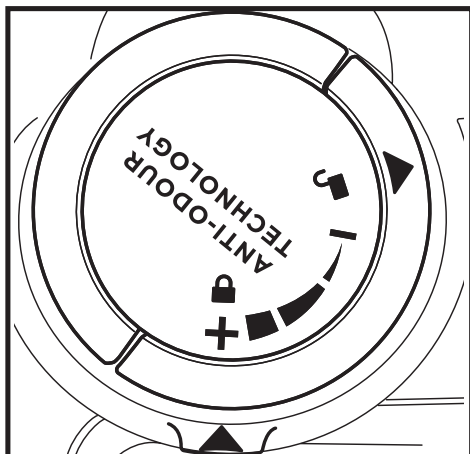

**1. ÖPPNA DEN FÖRPACKADE LUKTPATRONEN**

Avlägsna luktpatronen från kartongen och burken.

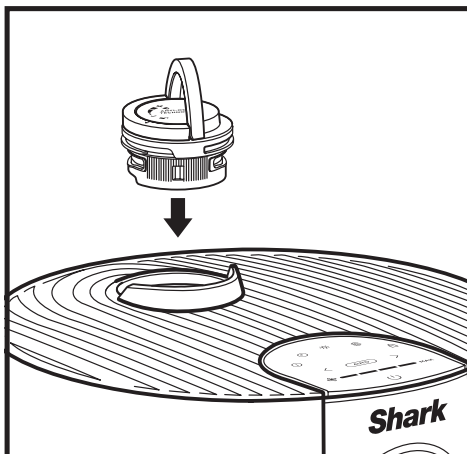

**2. SÄTT IN LUKTPATRONEN I LUFTRENAREN**

Vik upp handtaget på luktvredet, sätt pilarna i linje med varandra och sätt sedan in luktpatronen i luftrenaren.

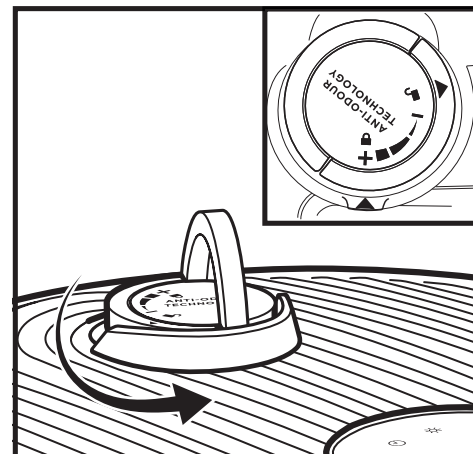

**3. ROTERA TILLS DU HÖR ETT KLICK**

För att låsa och aktivera luktpatronen, rotera den moturs tills den klickar minst en gång. Fortsätt att rotera vredet mot positionen high (hög) för att öka intensiteten.

**INSTÄLLNINGAR**

**Inställningar:** Vredet till Anti-Odour-tekniken har fyra intensitetsinställningar: Low, Medium, High och Off.

LUKTVREDETS POSITION	KLICKAR	INSTÄLLNING	REKOMMENDERAS FÖR
	1	<b>AV</b>	<ul style="list-style-type: none"> <li>När du inte aktivt vill minska lukter. Detta kommer att förlänga luktpatronens hållbarhet.</li> </ul>
	2	<b>LÅG</b>	<ul style="list-style-type: none"> <li>Milda lukter som luft från papperskorgar.</li> <li>Små utrymmen som ett badrum eller hallar.</li> </ul>
	3	<b>MEDIUM</b>	<ul style="list-style-type: none"> <li>Starka lukter som matlagning eller lukter från husdjur.</li> <li>Medelstora utrymmen som ett sovrum eller kök.</li> </ul>
	4	<b>HÖG</b>	<ul style="list-style-type: none"> <li>Optimal luktreducerande funktion.</li> <li>Extrema lukter som rök eller kvardröjande brända lukter.</li> <li>Stora utrymmen som ett vardagsrum.</li> </ul>

**OBS!** Ett annat sätt att justera Anti-Odour-teknikens intensitet är att justera fläkthastigheten. Se avsnittet om att optimera fläkthastigheten för mer information.

**LÅG**  
Roterat reglaget till positionen Low (låg) för att minska intensiteten till den lägsta nivån vid användning.  
**HÖG**  
Roterat vredet till positionen High (hög) för att öka intensiteten till den högsta nivån vid användning.

**TIPS**

**Avlägsna luktpatronen**

- Luktpatronen kan avlägsnas om du inte längre vill använda Anti-Odour-tekniken.
- Om du vill avlägsna patronen ska du först avlägsna patronen från luftrenaren. Hitta handtaget på luktpatronen och rotera det medurs tills de två pilarna är i linje med varandra. Dra i handtaget och avlägsna det från luftrenaren.
- Håll luktpatronen så att den färgade basen är synlig och rotera patronen moturs i vredhöljet för att avlägsna det.
- Vredhöljet kan sedan sättas in i luftrenaren.

**Underhåll krävs**

- Byt ut patronen enligt rekommendationen under Byte av luktpatron.
- Besök [sharkclean.eu](http://sharkclean.eu) för att lära dig mer och köpa ersättare.

**Parfymstyrka över tid**

- Anti-Odour-teknikens intensitet kan minska över tid. Den kan också sakna en märkbar doft. Detta är naturligt och betyder inte att tekniken inte fungerar. Följ anvisningarna för utbyte för att säkerställa fortsatt funktion.

**OBS!** Anti-Odour-tekniken ingår inte i alla produkter i Shark HP300-serien.

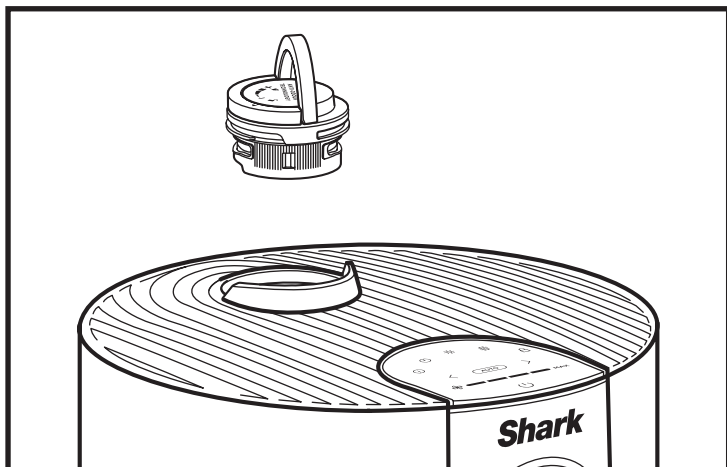

**1. AVLÄGSNA LUKTPATRONEN**

Vik upp handtaget och rotera vredet moturs tills de två pilarna är i linje med varandra. Dra i handtaget för att avlägsna vredet från luftrenaren.

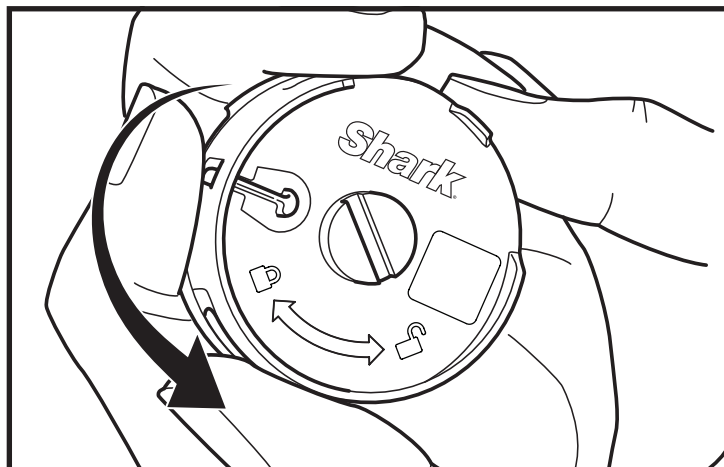

**2. AVLÄGSNA DEN GAMLA LUKTPATRONEN**

Rotera patronen moturs i vredets hölje och dra ut patronen för att avlägsna den.



**3. TA UT DEN NYA PATRON FRÅN BURKEN**

Avlägsna den nya luktpatronen från den förslutna förpackningen. För att underhålla patronen så att den håller längre kan du förvara den i den förslutna förpackningen tills du installerar den.

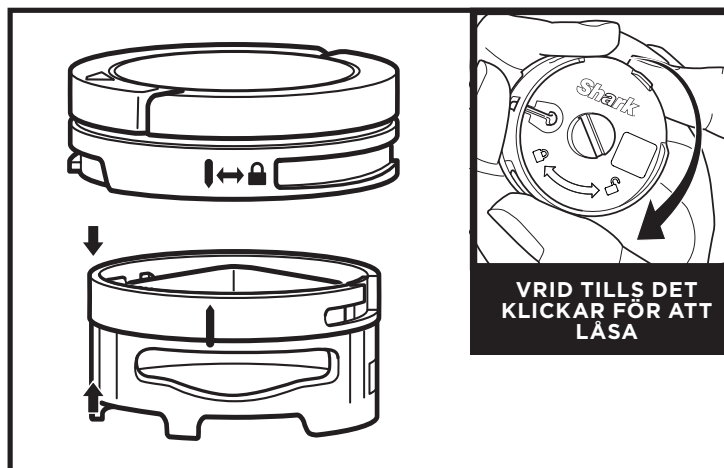

**4. INSTALLERA EN NY PATRON I REGLAGET**

Sätt den gula pilen på sidan av patronen i linje med den gula linjen på sidan av reglagehöljet och sätt in patronen i reglaget. Rotera patronen medurs för att låsa den på plats.

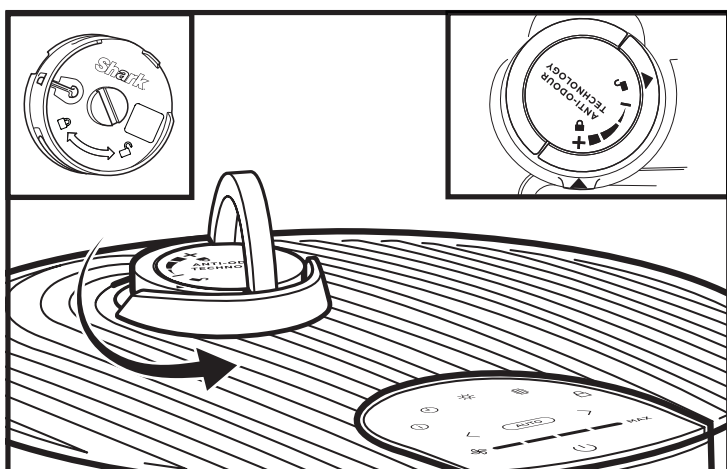

**5. INSTALLERA LUKTVREDSFÄSTET**

Sätt pilen på vredets hölje i linje med pilen på luftrenaren och sätt sedan tillbaka vredet i luftrenaren. Rotera reglaget medurs tills den klickar fast i en intensitetsinställning för att aktivera. Rotera ytterligare för att ändra intensitetsinställningen.

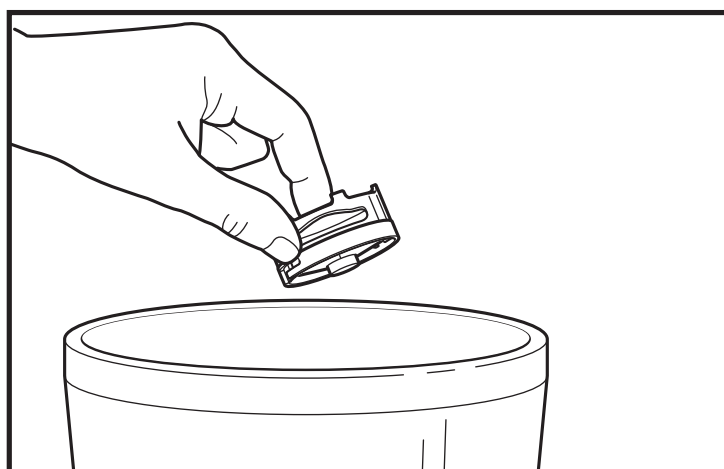

**6. BORTSKAFFANDE AV ANVÄND PATRON**

Kassera den gamla patronen genom att slänga den i soptunnan.

**OBS!** Våra patroner ska bytas ut var tredje månad eller så ofta det behövs för att Anti-Odour-tekniken ska fungera optimalt.

Extra tillbehör och filter kan köpas på [sharkclean.eu](http://sharkclean.eu)



#### Anti-Odour-technikpatroner (2)

Två ersättningspatroner som skyddar mot dålig lukt för ett fräschare hem. Vi rekommenderar att du byter ut patroner var tredje månad eller efter behov i din luftrenare. Intensitetsvred för Anti-Odour-techniken säljs separat.



#### Fjärrkontroll

Använd fjärrkontrollen för att driva din luftrenare på distans.

#### FJÄRRKONTROLLENS KNAPPAR

- 1. På/av:** Sätter på/stänger av luftrenaren.
- 2. Luftinformation:** Byt mellan luftreningens statusens displayalternativ.
- 3. Auto:** Aktiverar automatiskt läge.
- 4. Ljusstyrka:** Justerar ljusstyrkan.
- 5. Fläkthastighet:** Justerar fläkthastigheten.
- 6. Avstängningstimer:** Ställer in timeravstängning.



## TVÅ (2) ÅRS BEGRÄNSAD GARANTI

När en konsument köper en produkt i Europeiska Unionen får de juridiska rättigheter avseende produktens kvalitet (dina lagstadgade rättigheter). Du kan hävda dessa rättigheter mot din återförsäljare. På Shark® är vi dock så säkra på kvaliteten på våra produkter att vi ger dig tillverkargaranti på två år. Dessa villkor avser endast vår tillverkargaranti - dina lagstadgade rättigheter påverkas inte.

Villkoren nedan beskriver förutsättningarna för och omfattningen av vår garanti. De påverkar inte dina lagstadgade rättigheter eller återförsäljarens skyldigheter och inte heller ditt avtal med återförsäljaren.

### Shark® Garanties

Din Shark- luftrenare utgör en stor investering. Din nya luftrenare ska fungera korrekt under en lång tid. Den medföljande garantin återspeglar tillverkarens förtroende för sin produkt- och tillverkningskvalitet. Du hittar onlinesupport på [sharkclean.eu](http://sharkclean.eu)

### Hur registrerar jag min utökade Shark-garanti?

Du kan registrera din garanti online inom 28 dagar från inköp. För att spara tid, ha följande information om din luftrenare till hands:

- Datum då du köpte luftrenare (kvitto eller följesedel).

För att registrera online, besök [sharkclean.eu](http://sharkclean.eu)

### VIKTIGT:

- Garantin täcker din produkt under två år från och med datumet för köpet.
- Spara alltid kvittot. Skulle du behöva använda din garanti behöver vi kvittot för att bekräfta att den information vi har fått är korrekt. Om du inte kan visa upp ett giltigt kvitto kommer detta att ogiltigförklara din garanti.

### Vilka är fördelarna med att registrera den inkluderade Shark-garantin?

När du registrerar din garanti har vi dina uppgifter till hands om vi behöver ta kontakt. Du kan också få tips och råd om hur du får största möjliga nytta av din Shark- luftrenare och de senaste nyheterna om nya produkter och lanseringar från Shark®. Om du registrerar din garanti online, får du genast en bekräftelse om att vi har tagit emot dina uppgifter.

### Hur länge gäller garantin för din nya Shark-apparat?

Vårt förtroende för vår design och kvalitetskontroll innebär att din nya Shark- luftrenare har en garanti som gäller i totalt två år.

### Vad täcks av den inkluderade Shark-garantin?

Reparation eller byte av din Shark-apparat (enligt Sharks gottfinnande), inklusive alla delar och arbete. En Shark-garanti gäller utöver dina lagliga rättigheter som köpare.

### Vad täcks inte av den inkluderade Shark-garantin?

1. Normalt slitage på bärbara delar (t.ex. tillbehör) täcks inte av denna garanti. Reservdelar finns att köpa på [sharkclean.eu](http://sharkclean.eu)
2. Skada orsakad av felaktig eller olämplig användning, försumlig hantering, underlåtenhet att utföra nödvändigt underhåll eller skada orsakad av felaktig hantering under transport.
3. Skada orsakad av underhåll som inte är godkänd av Shark.

### Var kan jag köpa Sharks originalreservdelar och tillbehör?

Sharks reservdelar och tillbehör utvecklas av samma ingenjörer som har utvecklat din Shark-hårtork. Du hittar ett fullständigt sortiment av Sharks reservdelar och tillbehör för alla Shark-maskiner på [sharkclean.eu](http://sharkclean.eu)

Kom ihåg att skador som orsakas av användning av reservdelar som inte kommer från Shark kanske inte täcks av din garanti.

## VIKTIG INFORMATION

### REGISTRERA DITT KÖP



[sharkclean.eu/register-guarantee](http://sharkclean.eu/register-guarantee)

### NOTERA DENNA INFORMATION

Modellnummer: \_\_\_\_\_

Serienummer: \_\_\_\_\_

Inköpsdatum: \_\_\_\_\_  
(Spara kvittot)

Inköpsställe: \_\_\_\_\_

### TEKNISKA DATA

Spänning: 220-240 V, 50-60 Hz

Effekt: 54W

Fördelar med att registrera din produkt och skapa ett konto:

- Du får enklare och snabbare produktsupport och åtkomst till garantiinformation
- Du får hjälp med felsökning och skötselinstruktioner för produkten
- Du är bland de första som informeras om nya erbjudanden

**TIPS:** Modell- och serienummer anges på QR-kodetiketten på enhetens undersida.

### UTTAGNING OCH BORTSKAFFANDE AV BATTERIER

Produktens fjärrkontroll använder ett litiumknappbatteri. När batteriet är tomt bör det tas ut ur fjärrkontrollen och återvinnas. Batteriet får INTE förbrännas eller komposteras.

När det är dags att byta ut litiumbatteriet ska det kasseras eller återvinnas enligt lokala förordningar och bestämmelser. I vissa länder är det olagligt att kasta använda litiumbatterier bland vanliga hushållssopor. Återlämna använda batterier för återvinning till en behörig återvinningsstation eller en återförsäljare. Kontakta din lokala återvinningsstation för information om var det använda batteriet kan lämnas in.





## PLEASE READ CAREFULLY AND KEEP FOR FUTURE REFERENCE.

This Instruction Guide is designed to help you get a complete understanding of your new Shark® Air Purifier

**SharkNinja Europe Limited,  
1st/2nd Floor Building 3150, Thorpe Park,  
Century Way, Leeds, England, LS15 8ZB  
+44 (0)800 862 0453  
www.sharkclean.co.uk**

**SharkNinja Germany GmbH,  
Rotfeder-Ring 9,  
60327 Frankfurt am Main,  
Germany  
www.sharkclean.eu**

Illustrations may differ from actual product. We are constantly striving to improve our products; therefore the specifications contained herein are subject to change without notice.

© 2024 SharkNinja Operating LLC. SHARK is a registered trademark in the European Union of SharkNinja Operating LLC.

## BITTE AUFMERKSAM DURCHLESEN UND ZUR INFORMATION AUFBEWAHREN.

Die vorliegende Bedienungsanleitung soll Ihnen helfen, sich vollständig mit Ihrem neuen Shark® Luftreiniger vertraut zu machen.

**SharkNinja Europe Limited,  
1st/2nd Floor Building 3150, Thorpe Park,  
Century Way, Leeds, England, LS15 8ZB  
+44 (0)800 862 0453  
www.sharkclean.co.uk**

**SharkNinja Germany GmbH,  
Rotfeder-Ring 9,  
60327 Frankfurt am Main,  
Germany  
www.sharkclean.eu**

Die Abbildungen können vom tatsächlichen Produkt abweichen. Im ständigen Bemühen um die fortlaufende Verbesserung unserer Produkte behalten wir uns Änderungen der hierin enthaltenen Spezifikationen ohne Ankündigung vor.

© 2024 SharkNinja Operating LLC. SHARK ist eine in der Europäischen Union eingetragene Marke von SharkNinja Operating LLC.

## À LIRE ATTENTIVEMENT ET À CONSERVER POUR CONSULTATION ULTÉRIEURE.

Cette notice d'utilisation est conçue pour vous aider à connaître parfaitement votre nouveau purificateur d'air Shark®.

**SharkNinja Europe Limited,  
1st/2nd Floor Building 3150, Thorpe Park,  
Century Way, Leeds, England, LS15 8ZB  
+44 (0)800 862 0453  
www.sharkclean.co.uk**

**SharkNinja Germany GmbH,  
Rotfeder-Ring 9,  
60327 Frankfurt am Main,  
Germany  
www.sharkclean.eu**

Les illustrations peuvent être différentes du produit réel. Nous nous efforçons d'améliorer constamment nos produits ; par conséquent, les spécifications contenues dans ce manuel sont susceptibles d'être modifiées sans préavis.

© 2024 SharkNinja Operating LLC. SHARK est une marque déposée dans l'Union européenne de SharkNinja Operating LLC.

## LEE ATENTAMENTE ESTA GUÍA Y GUÁRDALA PARA FUTURAS CONSULTAS.

Esta guía está destinada a ayudarte a entender bien cómo funciona tu nuevo purificador de aire Shark®.

**SharkNinja Europe Limited,  
1st/2nd Floor Building 3150, Thorpe Park,  
Century Way, Leeds, England, LS15 8ZB  
+44 (0)800 862 0453  
www.sharkclean.co.uk**

**SharkNinja Germany GmbH,  
Rotfeder-Ring 9,  
60327 Frankfurt am Main,  
Germany  
www.sharkclean.eu**

Las ilustraciones pueden variar con respecto al producto real. Nos esforzamos continuamente por mejorar nuestros productos; por lo tanto, las especificaciones incluidas en la presente guía están sujetas a cambios sin aviso previo.

© 2024 SharkNinja Operating LLC. SHARK es una marca registrada en la Unión Europea de SharkNinja Operating LLC.

## SI PREGA DI LEGGERE ATTENTAMENTE IL MANUALE D'USO E DI CONSERVARLO PER FARVI RIFERIMENTO IN FUTURO.

Il presente Manuale d'uso ha lo scopo di aiutare gli utenti ad acquisire una conoscenza completa del nuovo purificatore d'aria Shark®.

**SharkNinja Europe Limited,  
1st/2nd Floor Building 3150, Thorpe Park,  
Century Way, Leeds, England, LS15 8ZB  
+44 (0)800 862 0453  
www.sharkclean.co.uk**

**SharkNinja Germany GmbH,  
Rotfeder-Ring 9,  
60327 Frankfurt am Main,  
Germany  
www.sharkclean.eu**

Il prodotto illustrato può essere diverso dal prodotto effettivo. Shark si impegna costantemente per migliorare i propri prodotti, pertanto le specifiche descritte nel presente documento possono essere soggette a modifica senza preavviso.

© 2024 SharkNinja Operating LLC. SHARK è un marchio di SharkNinja Operating LLC registrato nell'Unione europea.

## LÆS DENNE VEJLEDNING OMHYGGELIGT IGENNEM, OG GEM DEN TIL FREMTIDIGE OPSLAG.

Betjeningsmanualen er designet til at hjælpe dig med at få fuld forståelse for din nye Shark®-luftrenser.

**SharkNinja Europe Limited,  
1st/2nd Floor Building 3150, Thorpe Park,  
Century Way, Leeds, England, LS15 8ZB  
+44 (0)800 862 0453  
www.sharkclean.co.uk**

**SharkNinja Germany GmbH,  
Rotfeder-Ring 9,  
60327 Frankfurt am Main,  
Germany  
www.sharkclean.eu**

Illustrationerne kan afvige fra det aktuelle produkt. Vi bestræber os hele tiden på at forbedre vores produkter, og derfor kan specifikationerne i denne vejledning blive ændret uden varsel.

© 2024 SharkNinja Operating LLC. SHARK er et registreret varemærke i EU tilhørende SharkNinja Operating LLC.

## LEES DEZE HANDLEIDING GOED DOOR EN BEWAAR DEZE VOOR TOEKOMSTIG GEBRUIK.

Deze bedieningshandleiding is ontworpen om u te helpen bij het gebruik van uw nieuwe Shark® luchtreiniger.

**SharkNinja Europe Limited,  
1st/2nd Floor Building 3150, Thorpe Park,  
Century Way, Leeds, England, LS15 8ZB  
+44 (0)800 862 0453  
www.sharkclean.co.uk**

**SharkNinja Germany GmbH,  
Rotfeder-Ring 9,  
60327 Frankfurt am Main,  
Germany  
www.sharkclean.eu**

De afbeeldingen kunnen afwijken van het werkelijke product. Wij streven er constant naar om onze producten te verbeteren; daarom zijn de specificaties in dit document onderhevig aan wijzigingen zonder voorafgaande kennisgeving.

© 2024 SharkNinja Operating LLC. SHARK is een geregistreerd handelsmerk in de Europese Unie van SharkNinja Operating LLC.

## LES NØYE GJENNOM OG OPPBEVAR FOR FREMTIDIG REFERANSE.

Denne instruksjonsveiledningen er ment til å hjelpe deg med å få en fullstendig forståelse av din nye Shark®-luftrenser.

**SharkNinja Europe Limited,  
1st/2nd Floor Building 3150, Thorpe Park,  
Century Way, Leeds, England, LS15 8ZB  
+44 (0)800 862 0453  
www.sharkclean.co.uk**

**SharkNinja Germany GmbH,  
Rotfeder-Ring 9,  
60327 Frankfurt am Main,  
Germany  
www.sharkclean.eu**

Illustrasjonene kan avvike fra det faktiske produktet. Vi tilstreber hele tiden å forbedre produktene våre, derfor kan spesifikasjonene nevnt her bli endret uten videre varsel.

© 2024 SharkNinja Operating LLC. SHARK er et registrert varemærke i Den europeiske unionen som tilhører SharkNinja Operating LLC.

## LEIA COM ATENÇÃO E GARDE PARA CONSULTAS FUTURAS.

Este Guia de instruções foi concebido para que possa compreender completamente o seu novo purificador de ar Shark®.

**SharkNinja Europe Limited,  
1st/2nd Floor Building 3150, Thorpe Park,  
Century Way, Leeds, England, LS15 8ZB  
+44 (0)800 862 0453  
www.sharkclean.co.uk**

**SharkNinja Germany GmbH,  
Rotfeder-Ring 9,  
60327 Frankfurt am Main,  
Germany  
www.sharkclean.eu**

As ilustrações podem diferir do produto real. Melhoramos continuamente os nossos produtos. Assim, as especificações aqui contidas estão sujeitas a alterações sem aviso prévio.

© 2024 SharkNinja Operating LLC. SHARK é uma marca comercial registrada na União Europeia em nome da SharkNinja Operating LLC.

## LUE HUOLELLISESTI JA SÄILYTÄ TULEVAA TARVETTA VARTEN.

Tämän käyttöoppaan tarkoitus on auttaa sinua ymmärtämään uuden Shark®-ilmanpuhdistimesi toimintaa.

**SharkNinja Europe Limited,  
1st/2nd Floor Building 3150, Thorpe Park,  
Century Way, Leeds, England, LS15 8ZB  
+44 (0)800 862 0453  
www.sharkclean.co.uk**

**SharkNinja Germany GmbH,  
Rotfeder-Ring 9,  
60327 Frankfurt am Main,  
Germany  
www.sharkclean.eu**

Kuvat saattavat näyttää erilaisilta kuin varsinainen tuote. Pyrimme jatkuvasti parantamaan tuotteitamme. Siksi tässä annetut tiedot voivat muuttua milloin tahansa ilman erillistä ilmoitusta.

© 2024 SharkNinja Operating LLC. SHARK on SharkNinja Operating LLC -yhtiön Euroopan unionissa rekisteröimä tavaramerkki.

## LÄS NOGA OCH BEHÅLL FÖR FRAMTIDA REFERENS.

Avsikten med denna bruksanvisning är att hjälpa dig med all information du behöver om din nya luftrenare från Shark®.

**SharkNinja Europe Limited,  
1st/2nd Floor Building 3150, Thorpe Park,  
Century Way, Leeds, England, LS15 8ZB  
+44 (0)800 862 0453  
www.sharkclean.co.uk**

**SharkNinja Germany GmbH,  
Rotfeder-Ring 9,  
60327 Frankfurt am Main,  
Germany  
www.sharkclean.eu**

Illustrationerna kan avvika från den verkliga produkten. Vi strävar konstant efter att förbättra våra produkter, därför kan specifikationerna i detta dokument ändras utan föregående meddelande.

© 2024 SharkNinja Operating LLC. SHARK är ett registrerat varumärke i Europeiska Unionen av SharkNinja Operating LLC.

